

Milwaukee®

Nothing but **HEAVY DUTY.**™



Catalogue Général
2025
Suisse

DÉVELOPPER ET PRODUIRE DES OUTILS **HEAVY DUTY™** EST SEULEMENT L'UNE DES **PROMESSES FAITE PAR MILWAUKEE®.**

Nos outils doivent être efficaces sur le long terme. Pour cette raison, nous intégrons le service dans chaque outil commercialisé.

Tous les outils quittent l'usine avec une documentation exhaustive sur l'utilisation et les consignes de sécurité de l'outil, ainsi que les coordonnées des services clients MILWAUKEE®, disposant d'un réseau partout dans le monde.

Si vous rencontrez un problème nécessitant une assistance ou un soutien à court terme, vous pouvez compter sur notre centre services/agents dans le monde entier.

Ce réseau mondial veille à ce que les besoins et les exigences de nos clients soient pris en compte pour orienter le développement de nos futurs outils

L'expertise et la compétence gagnées au fil des ans nous permettent de garantir un service de réparation professionnel, rapide et efficace.



Avec ses outils, MILWAUKEE® tend à répondre, voir à surpasser toutes les normes et directives européennes et internationales, à la fois en terme de design et de sécurité. Nos programmes de recherche et de développement ont pour objectif d'anticiper et répondre aux futures exigences du marché tant au niveau de la réglementation que de la performance. MILWAUKEE® est entre autres un membre actif de l'EPTA (Association Européenne des Outils Electroportatifs) et est fier de pouvoir s'aligner sur les normes de mesures de l'industrie agréées par l'organisation.

VOUS AUSSI, TESTEZ L'EXPÉRIENCE "HEAVY DUTY"

DES OUTILS CONÇUS POUR DONNER LE MEILLEUR SUR LES CHANTIERS.

Chez MILWAUKEE®, Heavy Duty est plus qu'un simple slogan. Il s'agit d'une véritable promesse : celle d'offrir les meilleurs outils aux professionnels. Les ingénieurs de MILWAUKEE® ne se contentent pas de concevoir des outils.

Ils imaginent des outils capables de travailler mieux, plus vite, plus longtemps, et cela en tenant compte la sécurité des utilisateurs.

FRCH.MILWAUKEETOOL.EU



POUR BÉNÉFICIER DE NOTRE OFFRE DE GARANTIE ÉTENDUE, IL VOUS SUFFIT DE VOUS ENREGISTRER EN LIGNE. NOTHING BUT HEAVY DUTY™.

LES GARANTIES „HEAVY DUTY“:



*À partir du 1er janvier 2024, l'extension de garantie pour les outils électroportatifs MILWAUKEE®, les équipements électriques d'extérieur et les batteries REDLITHIUM™ ne sera accordée que si le produit est neuf et acheté par l'intermédiaire d'un distributeur MILWAUKEE® autorisé. Il en va de même pour la garantie des outils à main MILWAUKEE®. Les droits déjà établis avant le 1er février 2024 ne sont pas affectés.



Pour connaître les conditions complètes de chacune des garanties mentionnées ci-dessus, veuillez consulter le lien ci-dessous : <https://fr.milwaukeetool.eu/service>



Les outils électroportatifs MILWAUKEE®, les équipements dédiés aux extérieurs et espaces verts et les batteries MILWAUKEE® sont couverts par une garantie standard de 1 an. Des extensions de garantie sont disponibles sur le site <https://fr.milwaukeetool.eu>.

Les outils électroportatifs MILWAUKEE® et les équipements dédiés aux extérieurs et espaces verts peuvent être étendus de 1 an à un maximum de 3 ans (1 + 2). À l'exception des outils MX FUEL™ pour lesquels, la garantie peut être étendue de 1 an à 2 ans maximum (1 + 1).

Toutes les batteries MILWAUKEE® REDLITHIUM™, y compris les batteries MX FUEL™ sont assorties d'une garantie standard de 1 an qui peut être étendue à un maximum de 2 ans (1 + 1).

Toutes les extensions de garantie sont soumises à un enregistrement en ligne dans les 30 jours suivant la date d'achat.

Chaque produit MILWAUKEE® est testé selon un processus

complet et certifié avant de quitter l'usine et est garanti pour être qualifié NOTHING BUT HEAVY DUTY™. Chez MILWAUKEE®, nous sommes très fiers des produits et des services que nous offrons à nos clients professionnels.

L'extension de garantie n'est disponible que dans les pays listés sur notre site internet d'enregistrement de la garantie. L'offre d'extension de garantie exclut les produits utilisés dans le secteur de la location, les chargeurs de batterie et les accessoires fournis.

Garantie à vie sur les outils à main MILWAUKEE®.

Certains outils à main MILWAUKEE® bénéficient d'une garantie à vie ce qui signifie qu'ils peuvent être remplacés ou réparés gratuitement s'ils se brisent au cours d'une utilisation normale en raison d'un défaut de matériau ou de fabrication*.

Niveaux MILWAUKEE® - Garantie de précision de 30 ans

Les niveaux MILWAUKEE® suivants sont vendus avec une garantie de précision de 30 ans : MILWAUKEE® BACKBONE™ ; Compact box et le niveau Block Torpedo*.

Niveaux MILWAUKEE® - Garantie de précision de 10 ans

Les niveaux MILWAUKEE® suivants sont vendus avec une garantie de précision de 10 ans : Niveau MILWAUKEE® Slim box ; niveau REDCAST™, Minibox, Billet Torpedo et I-Beam.*

*Pour les termes et conditions complets de chacune des garanties mentionnées ci-dessus, veuillez consulter le lien ci-dessous : <https://fr.milwaukeetool.eu/service>



ZÉRO ÉMISSIONS.* ZÉRO COMPROMIS.

GARANTIR QUE NOS UTILISATEURS PUISSENT
TRAVAILLER EN TOUTE SÉCURITÉ, AVEC UNE
MEILLEURE DURABILITÉ ET PRODUCTIVITÉ

L'UE VISE LA NEUTRALITÉ CLIMATIQUE D'ICI 2050**



**PERFORMANCE
ÉQUIVALENTE AU
THERMIQUE**



**FAIBLES
NUISANCES
SONORES**



**PAS D'ESSENCE
OU D'ÉMISSIONS**



**MOINS DE TEMPS
D'ARRÊT**



**AMÉLIORE LA
SÉCURITÉ SUR LE
CHANTIER**



**MEILLEURE
PRODUCTIVITÉ**

* Zéro émission durant l'utilisation du produit

** Information du communiqué de presse de la Commission Européenne disponible : Making the EU climate-neutral by 2050 (europa.eu)



ZERO
EMISSIONS IN USE

MXF PC50 MX FUEL™ PLAQUE VIBRANTE



ONE KEY
UNLOCKING THE DIGITAL JOBSITE.



- Première Plaque Vibrante réversible de cette catégorie de poids
- Plaque Vibrante la plus rapide du marché avec une semelle de 50cm
- 2 modes de vitesse délivrent un meilleur contrôle et le rythme nécessaire pour plus d'efficacité
- Bouton poussoir de contrôle accessible sur la poignée

	MXF PC50-0	MXF PC50-122
Inclus dans le kit	Aucune batterie fournie, Aucun chargeur fourni, Aucun sac ni box fourni	2 x MXF HD812 Packs Batteries, MXF SC Chargeur, Aucun sac ni box fourni
N° d'article :	4933493267	4933493268
Code EAN	4058546481384	4058546481391
PVB incl. TAR excl. TVA	3852,91 CHF	7230,34 CHF
PVB incl. TAR incl. TVA	4165,00 CHF	7816,00 CHF

**SCANNEZ ICI POUR VOIR
NOS ACCESSOIRES POUR
PLAQUE VIBRANTE**



MXF RAM MX FUEL™ PILONNEUSE



ONE KEY
UNLOCKING THE DIGITAL JOBSITE.



- Pas de maux de tête liés au thermique dans les tranchées
- Performances équivalentes au thermique
- Commandes intégrées sur la poignée pour une meilleure sécurité de l'utilisateur
- Les 2 modes de vitesse permettent à l'utilisateur d'avoir un contrôle maximal de l'outil et d'adapter le rythme pour plus d'efficacité

	MXF RAM60-0	MXF RAM60-122
Inclus dans le kit	Aucune batterie fournie, Aucun chargeur fourni, Aucun sac ni box fourni	2 x MXF HD812 Packs Batteries, MXF SC Chargeur, Aucun sac ni box fourni
N° d'article :	4933498158	4933498159
Code EAN	4058546513184	4058546513191
PVB incl. TAR excl. TVA	5216,47 CHF	8097,13 CHF
PVB incl. TAR incl. TVA	5639,00 CHF	8753,00 CHF



MXF CVHF

AIGUILLE VIBRANTE HAUTE FRÉQUENCE MX FUEL™



ONE KEY
UNLOCKING THE DIGITAL JOBSITE.



- L'aiguille vibrante haute fréquence MX FUEL™ est la solution idéale pour travailler sur de plus grandes surfaces, offrant des performances similaires à celles alimentées par un courant alternatif sans avoir besoin d'un outil filaire et d'une prise secteur sur le chantier
- Compacte jusqu'à 55m³ de béton avec 1x batteries MXF XC608

	MXF CVHF-0	MXF CVHF-802
Inclus dans le kit	Aucune batterie fournie, Aucun chargeur fourni, Aucun sac ni box fourni	2 x MXF XC608 Packs Batteries, MXF SC Chargeur, Aucun sac ni box fourni
N° d'article :	4933498132	4933498133
Code EAN	4058546512927	4058546512934
PVB incl. TAR excl. TVA	1676,23 CHF	4284,00 CHF
PVB incl. TAR incl. TVA	1812,00 CHF	4631,00 CHF

MXF CVBC

MX FUEL™ AIGUILLE VIBRANTE



ONE KEY
UNLOCKING THE DIGITAL JOBSITE.



- Conception compacte et mince pour une mobilité accrue adaptée aux applications fixes et mobiles
- Sangle de transport et poignée, pour une flexibilité accrue sur site et un transport facile
- Équipé d'un anneau pour une fixation facile du vibreur à l'échafaudage ou au coffrage

	MXF CVBC-0	MXF CVBC-602	MXF CVBCKIT-602
Livré avec	Télécommande sans fil	Télécommande sans fil	Télécommande sans fil, arbre flexible de 4 m, tête de 38 mm de diamètre
Inclus dans le kit	Aucune batterie fournie, 2 x MXF XC406 Packs Aucun chargeur fourni, Batteries, MXF C Chargeur, Aucun sac ni box fourni	Aucun sac ni box fourni	2 x MXF XC406 Packs Batteries, MXF C Chargeur, Aucun sac ni box fourni
N° d'article :	4933479607	4933479608	4933479610
Code EAN	4058546374013	4058546374020	4058546374044
PVB incl. TAR excl. TVA	2080,48 CHF	3567,99 CHF	3972,25 CHF
PVB incl. TAR incl. TVA	2249,00 CHF	3857,00 CHF	4294,00 CHF

MXF PSC

RÈGLE VIBRANTE MX FUEL™



ONE KEY
UNLOCKING THE DIGITAL JOBSITE.



- La règle vibrante MX FUEL™ est la solution idéale pour travailler sur de larges zones de travail en offrant des performances similaires au thermique sans les inconvénients.
- Peut tirer des profils jusqu'à 4.9m

	MXF PSC-0	MXF PSC-302
Inclus dans le kit	Aucune batterie fournie, Aucun chargeur fourni, Aucun sac ni box fourni	2 x MXF CP203 Packs Batteries, MXF C Chargeur, Aucun sac ni box fourni
N° d'article :	4933479771	4933479772
Code EAN	4058546375652	4058546375669
PVB incl. TAR excl. TVA	3028,68 CHF	3671,60 CHF
PVB incl. TAR incl. TVA	3274,00 CHF	3969,00 CHF

MXF WBT90

TALOCHÉUSE À BÉTON 600MM MX FUEL™



ONE KEY
UNLOCKING THE DIGITAL JOBSITE.



- Offre une expérience de finition douce et équilibrée avec une performance de 5 CV
- AUTOSTOP™ pour une meilleure protection de l'utilisateur
- Jusqu'à 35min d'autonomie par charge
- Vitesse variable de la pale de 30 à 160 tr/min
- Poignée d'accélération ergonomique pour un meilleur contrôle
- Réglage de la hauteur du guidon pour plus de confort

	MXF WBT90-0	MXF WBT90-122
Livré avec	1 x set de pales (4pcs)	1 x set de pales (4pcs)
Inclus dans le kit	Aucune batterie fournie, Aucun chargeur fourni, Aucun sac ni box fourni	2 x MXF HD812 Packs Batteries, MXF SC Chargeur, Aucun sac ni box fourni
N° d'article :	4933498326	4933493602
Code EAN	4058546521950	4058546484736
PVB incl. TAR excl. TVA	6022,20 CHF	9633,67 CHF
PVB incl. TAR incl. TVA	6510,00 CHF	10414,00 CHF

MXF CVBP

MX FUEL™ AIGUILLE VIBRANTE SAC À DOS



ONE KEY
UNLOCKING THE DIGITAL JOBSITE.



- S'appuyant sur les atouts de la technologie FUEL™, le système MX FUEL™ atteint de nouveaux niveaux de performances sans fil. Axés sur les performances à essence, filaires et pneumatiques, ces outils fonctionnent sans les risques associés aux émissions, au bruit, aux vibrations, aux risques de trébuchement et aux frustrations d'un entretien complexe

	MXF CVBP-0	MXF CVBP-602	MXF CVBPKIT-602
Livré avec	Télécommande sans fil	Livrée avec une télécommande sans fil	Télécommande sans fil, arbre flexible de 2 m, tête de 38 mm de diamètre
Inclus dans le kit	Aucune batterie fournie, 2 x MXF XC406 Packs Aucun chargeur fourni, Batteries, MXF C Chargeur, Aucun sac ni box fourni	Aucun sac ni box fourni	2 x MXF XC406 Packs Batteries, MXF C Chargeur, Aucun sac ni box fourni
N° d'article :	4933479595	4933479591	4933479593
Code EAN	4058546373894	4058546373856	4058546373870
PVB incl. TAR excl. TVA	2321,92 CHF	3972,25 CHF	4214,62 CHF
PVB incl. TAR incl. TVA	2510,00 CHF	4294,00 CHF	4556,00 CHF

SCANNEZ ICI POUR VOIR NOS ACCESSOIRES POUR AIGUILLES VIBRANTES



MXF WBT60

TALOCHÉUSE À BÉTON 600MM MX FUEL™



ONE KEY
UNLOCKING THE DIGITAL JOBSITE.



- Offre une expérience de finition douce et équilibrée avec une performance de 5 CV
- AUTOSTOP™ pour une meilleure protection de l'utilisateur
- Jusqu'à 35min d'autonomie par charge
- Vitesse variable de la pale de 30 à 160 tr/min
- Poignée d'accélération ergonomique pour un meilleur contrôle
- Réglage de la hauteur du guidon pour plus de confort

	MXF WBT60-0	MXF WBT60-122
Livré avec	1 x set de pales (4pcs)	1 x set de pales (4pcs)
Inclus dans le kit	Aucune batterie fournie, Aucun chargeur fourni, Aucun sac ni box fourni	2 x MXF HD812 Packs Batteries, MXF SC Chargeur, Aucun sac ni box fourni
N° d'article :	4933498325	4933493601
Code EAN	4058546521943	4058546484729
PVB incl. TAR excl. TVA	4830,71 CHF	8444,03 CHF
PVB incl. TAR incl. TVA	5222,00 CHF	9128,00 CHF

MXF SMP2

MX FUEL™ POMPE IMMERSÉE



ONE KEY
UNLOCKING THE DIGITAL JOBSITE.



- 3 modes d'opération pour un débit idéal
- Mode Eco pour une autonomie améliorée
- Détection automatique: On, Off, Débit Automatique
- Jusqu'à 18 m de hauteur de refoulement
- Débit de 320 l/min pour une meilleure productivité
- Notifications à l'utilisateur via la télécommande
- Plus de générateurs lors d'une utilisation en intérieur ou souterraine

	MXF SMP2-0	MXF SMP2-802
Inclus dans le kit	Aucune batterie fournie, Aucun chargeur fourni, Aucun sac ni box fourni	2 x MXF XC608 Packs Batteries, MXF FC Chargeur, Aucun sac ni box fourni
N° d'article :	4933498162	4933498163
Code EAN	4058546513221	4058546513238
PVB incl. TAR excl. TVA	2084,18 CHF	4226,64 CHF
PVB incl. TAR incl. TVA	2253,00 CHF	4569,00 CHF

MXF COS350G2 MX FUEL™ DÉCOUPEUSE 350MM



ONE KEY
UNLOCKING THE DIGITAL JOBSITE.



- Alimentée par batterie, elle peut être utilisée à l'intérieur grâce à l'absence d'émissions.
- Le système Anti-Kickback empêche les utilisateurs de se blesser en cas de rebond
- RAPIDSTOP™ / Frein de disque: le disque s'arrête en moins de 3s
- Performances équivalentes à celles du thermique avec une vitesse maximale à vide de 5370 tr/min et une profondeur de coupe de 125 mm.

MXF COS350G2-0

MXF COS350G2-802

Livré avec	Disque diamant 350mm HUDD SPEED-CROSS™ (4932471985) & sac	Disque diamant 350mm HUDD SPEED-CROSS™ (4932471985) & sac
Inclus dans le kit	Aucune batterie fournie, Aucun chargeur fourni, Contractor Bag	2 x MXF XC608 Packs Batteries, MXF SC Chargeur, Contractor Bag
N° d'article :	4933480478	4933480480
Code EAN	4058546407636	4058546407650
PVB incl. TAR excl. TVA	2416,28 CHF	4839,04 CHF
PVB incl. TAR incl. TVA	2612,00 CHF	5231,00 CHF

MXF COSCG2 MX FUEL™ CHARIOT DÉCOUPEUSE



- Chariot pour découpeuse 350mm pour réaliser des coupes droites avec une capacité de profondeur maximale de 125 mm
- Poignée de contrôle ajustable en hauteur et facile à atteindre pour régler la profondeur d'une seule main.

MXF COSCG2

N° d'article :	4933493264
Code EAN	4058546481353
PVB incl. TAR excl. TVA	1569,84 CHF
PVB incl. TAR incl. TVA	1697,00 CHF

MXF DCD350 CAROTTEUSE 350MM MX FUEL™



ONE KEY
UNLOCKING THE DIGITAL JOBSITE.



- Montée sur un bâti de carottage, la carotteuse diamant jusqu'à 350 mm de diamètre, vous permet de carotter en toute confiance avec des performances similaires au filaire
- L'outil possède 4 vitesses qui varie en fonction des diamètres de carottage pour de larges applications
- Vitesse 1: jusqu'à 51mm / Vitesse 2: 51 - 76 mm / Vitesse 3: 76 - 152 mm / Vitesse 4: 152 - 350 mm

MXF DCD350 KIT-0

MXF DCD350 KIT-122

Livré avec	Bâti MXF DCD350 DR	Bâti MXF DCD350 DR
Inclus dans le kit	Aucune batterie fournie, Aucun chargeur fourni, Aucun sac ni box fourni	2 x MXF HD812 Packs Batteries, MXF SC Chargeur, Aucun sac ni box fourni
N° d'article :	4933493142	4933493143
Code EAN	4058546480134	4058546480141
PVB incl. TAR excl. TVA	4233,12 CHF	7854,76 CHF
PVB incl. TAR incl. TVA	4576,00 CHF	8491,00 CHF

MXF DR255TV MX FUEL™ BATI POUR CAROTTEUSE PREMIUM



- Poignée d'entraînement isolée réglable en hauteur et poignée de réglage de la profondeur facile à atteindre pour une utilisation à une main
- Fixation collier de 60 mm de diamètre la plus répandue sur le marché
- Système d'arrivée d'eau intégré pour le carottage à eau, qui est compatible avec le pulvérisateur M18™ SWITCH TANK™

MXF DR255TV

N° d'article :	4933472247
Code EAN	4058546338930
PVB incl. TAR excl. TVA	1431,08 CHF
PVB incl. TAR incl. TVA	1547,00 CHF



**SCANNEZ ICI POUR
VOIR NOS DISQUES DE
DÉCOUPEUSE**



MXF DCD150 MX FUEL™ CAROTTEUSE 150 MM



ONE KEY
UNLOCKING THE DIGITAL JOBSITE.



- S'appuyant sur les atouts de la technologie FUEL™, le système MX FUEL™ atteint de nouveaux niveaux de performances sans fil. Axés sur les performances à essence, filaires et pneumatiques, ces outils fonctionnent sans les risques associés aux émissions, au bruit, aux vibrations, aux risques de trébuchement et aux frustrations d'un entretien complexe

MXF DCD150-0C

MXF DCD150-302C

MXF DCD150-302C KIT

Livré avec	Gâchette de verrouillage, poignée latérale	Gâchette de verrouillage, poignée latérale	Gâchette de verrouillage, poignée latérale, MXF DR255TV bâti de carottage
Inclus dans le kit	Aucune batterie fournie, Aucun chargeur fourni, Kitbox	2 x MXF CP203 Packs Batteries, MXF C Chargeur, Kitbox	2 x MXF CP203 Packs Batteries, MXF C Chargeur, Kitbox
N° d'article :	4933478986	4933464887	4933471835
Code EAN	4058546362683	4058546228323	4058546297343
PVB incl. TAR excl. TVA	1627,20 CHF	2863,09 CHF	3972,25 CHF
PVB incl. TAR incl. TVA	1759,00 CHF	3095,00 CHF	4294,00 CHF

**SCANNEZ ICI POUR
VOIR NOTRE GAMME
D'ACCESSOIRES POUR
CAROTTEUSE MX FUEL™**



MXF DH2528H MX FUEL™ DEMOLISSEUR 25 KG EMMANAGEMENT HEX 28 MM



ONE KEY
UNLOCKING THE DIGITAL JOBSITE.



- S'appuyant sur les atouts de la technologie FUEL™, le système MX FUEL™ atteint de nouveaux niveaux de performances sans fil. Axés sur les performances à essence, filaires et pneumatiques, ces outils fonctionnent sans les risques associés aux émissions, au bruit, aux vibrations, aux risques de trébuchement et aux frustrations d'un entretien complexe

	MXF DH2528H-0	MXF DH2528H-602
Inclus dans le kit	Aucune batterie fournie, Aucun chargeur fourni, Aucun sac ni box fourni	2 x MXF XC406 Packs Batteries, MXF C Chargeur, Aucun sac ni box fourni
N° d'article :	4933478985	4933464877
Code EAN	4058546362676	4058546228224
PVB incl. TAR excl. TVA	2614,25 CHF	3753,01 CHF
PVB incl. TAR incl. TVA	2826,00 CHF	4057,00 CHF

MXF PTR2 MX FUEL™ FILIÈRE STATIONNAIRE 2" ONE-KEY™



ONE KEY
UNLOCKING THE DIGITAL JOBSITE.



- Capacité de filetage de 1/8" jusqu'à 2"
- Un seul outil : Coupez, ébavurez et filetez avec un seul outil
- Performances exceptionnelles avec 2 vitesses de 39 et 59 TR/MIN équivalent aux outils filaires
- Mobilité maximale grâce à ses roues, son système abaissable et son installation sans outil

	MXF PTR2-0	MXF PTR2-601
Livré avec	Set de peignes BSPT HS 1/2"-3/4", set de peignes BSPT HS 1"-2", 1x bidon d'huile minérale	Set de peignes BSPT HS 1/2"-3/4", set de peignes BSPT HS 1"-2", 1x bidon d'huile minérale
Inclus dans le kit	Aucune batterie fournie, Aucun chargeur fourni, Aucun sac ni box fourni	1 x MXF XC406 Pack Batterie, MXF C Chargeur, Aucun sac ni box fourni
N° d'article :	4933498324	4933492100
Code EAN	4058546521936	4058546414672
PVB incl. TAR excl. TVA	6273,82 CHF	7611,47 CHF
PVB incl. TAR incl. TVA	6782,00 CHF	8228,00 CHF

MXF LSDP MX FUEL™ DÉBOUCHEUR AVEC L'ASSISTANCE POWERTREDZ™



ONE KEY
UNLOCKING THE DIGITAL JOBSITE.



- Technologie POWERTREDZ™ intégrée qui permet la manipulation de l'outil par une seule personne pour le sortir du camion ou monter les escaliers
- Premier déboucheur au monde haute capacité alimentée par batterie qui utilise des spirales MILWAUKEE® de 16 mm et 20 mm dans des canalisations de 75 mm à 200 mm, avec la puissance nécessaire pour nettoyer les racines jusqu'à 60 m

	MXF LSDP-301
Livré avec	1 câble 20 mm x 15,2 m, 1 câble 20 mm x 7,6 m, 1 x coffret de 9 têtes
Inclus dans le kit	1 x MXF CP203 Pack Batterie, MXF C Chargeur, Aucun sac ni box fourni
N° d'article :	4933471851
Code EAN	4058546297503
PVB incl. TAR excl. TVA	6409,81 CHF
PVB incl. TAR incl. TVA	6929,00 CHF

MXF TL MX FUEL™ TOUR D'ÉCLAIRAGE



ONE KEY
UNLOCKING THE DIGITAL JOBSITE.



TRUEVIEW™

- Technologie TRUEVIEW™ avec des LED hautes gamme jusqu'à 27.000 lumens sur secteur et jusqu'à 20.000 lumens sur batterie
- L'utilisateur peut orienter les têtes lumineuses dans la direction souhaitée
- Grande mobilité grâce à ses 2 grandes roues tout terrain, cette éclairage est facile à transporter même en condition de chantier

	MXF TL-601
Inclus dans le kit	1 x MXF XC406 Pack Batterie, chargeur intégré, Aucun sac ni box fourni
N° d'article :	4933471844
Code EAN	4058546297435
PVB incl. TAR excl. TVA	5050,88 CHF
PVB incl. TAR incl. TVA	5460,00 CHF

MXF DHT MX FUEL™ TROLLEY POUR DÉMOLISSEUR



- Trolley pour démolisseur léger qui dispose de grandes roues en caoutchouc pour se déplacer n'importe où
- Sangle de retenue du marteau de démolition intégrée et emplacements de fixation entièrement métalliques
- 4 emplacements de rangement pour les burins avec des ressorts permettant de les maintenir en place

	MXF DHT
N° d'article :	4933464879
Code EAN	4058546228248
PVB incl. TAR excl. TVA	246,99 CHF
PVB incl. TAR incl. TVA	267,00 CHF

SCANNEZ ICI POUR
VOIR NOTRE GAMME
D'ACCESSOIRES POUR
FILIÈRE MX FUEL™ 2" ONE-
KEY™



SCANNEZ ICI POUR
VOIR NOTRE GAMME
D'ACCESSOIRES POUR
DÉBOUCHEUR MX FUEL™ AVEC
ASSISTANCE POWERTREDZ™



MXF TLIC MX FUEL™ TOUR D'ÉCLAIRAGE COMPACTE



ONE KEY
UNLOCKING THE DIGITAL JOBSITE.



TRUEVIEW™

- Technologie d'éclairage haute définition TRUEVIEW™ avec une puissance d'éclairage de 15 000 lumens en mode batterie ou filaire pour une éclairage de zone ou de tâche
- Possibilité de tourner la tête d'éclairage, ce qui permet à l'utilisateur de diriger la lumière là où elle est nécessaire.

	MXF TLIC-0	MXF TLIC-601
Inclus dans le kit	Aucune batterie fournie, Aucun chargeur fourni, Aucun sac ni box fourni	1 x MXF XC406 Pack Batterie, MXF FC Chargeur, Aucun sac ni box fourni
N° d'article :	4933498075	4933498072
Code EAN	4058546512354	4058546512323
PVB incl. TAR excl. TVA	2183,16 CHF	2658,65 CHF
PVB incl. TAR incl. TVA	2360,00 CHF	2874,00 CHF

MXF PS MX FUEL™ GÉNÉRATEUR



ONE KEY
UNLOCKING THE DIGITAL JOBSITE.



- S'appuyant sur les atouts de la technologie FUEL™, le système MX FUEL™ atteint de nouveaux niveaux de performances sans fil. Axés sur les performances à essence, filaires et pneumatiques, ces outils fonctionnent sans les risques associés aux émissions, au bruit, aux vibrations, aux risques de trébuchement et aux frustrations d'un entretien complexe

MXF PS-0

Inclus dans le kit	Aucune batterie fournie, chargeur intégré, Aucun sac ni box fourni	2 x MXF XC406 Packs Batteries, chargeur intégré, Aucun sac ni box fourni
N° d'article :	4933493922	4933479266
Code EAN	4058546510824	4058546370602
PVB incl. TAR excl. TVA	1621,65 CHF	2915,82 CHF
PVB incl. TAR incl. TVA	1753,00 CHF	3152,00 CHF

MXF PS-602

MXF PBE MX FUEL™ BATTERIE DÉPORTÉE



- Réduit le poids de l'outil jusqu'à 45 % en ajoutant la batterie au harnais du sac à dos.
- Fonctionne avec les batteries XC et HD sur les équipements portatifs sans compromis ergonomique
- Maintien des performances maximale
- Jusqu'à 2 fois plus d'autonomie avec les batteries MX FUEL™ REDLITHIUM™ FORGE™
- Harnais sac à dos détachable

MXF PBE-0

Inclus dans le kit	Aucune batterie fournie, Aucun chargeur fourni, Aucun sac ni box fourni
N° d'article :	4933498067
Code EAN	4058546512279
PVB incl. TAR excl. TVA	752,08 CHF
PVB incl. TAR incl. TVA	813,00 CHF

IRPSUOP2500 GÉNÉRATEUR, 7200/3600W 2,5KWH

ONE KEY
UNLOCKING THE DIGITAL JOBSITE.



- Batterie interne REDLITHIUM™ avec une autonomie de 2,5 kWh avec une puissance de pointe de 7200 W et une puissance continue de 3600 W
- Les roues et les poignées télescopiques permettent de déplacer le générateur sur n'importe quel chantier
- IP54
- Le générateur fonctionne même quand il est en cours de recharge

IRPSUOP2500

N° d'article :	4933492133
Code EAN	4058546415006
PVB incl. TAR excl. TVA	5208,14 CHF
PVB incl. TAR incl. TVA	5630,00 CHF



REDLITHIUM™ FORGE™

PLUS DE PUISSANCE | CHARGE PLUS RAPIDE | DURÉE DE VIE AMÉLIORÉE*

JUSQU'À
2X PLUS
D'AUTONOMIE

TAILLE ET POIDS SIMILAIRE VS. XC406



COMPATIBILITÉ
COOL-CYCLE™

REFROIDISSEMENT RAPIDE



SYSTÈME DE
REFROIDISSEMENT ACTIF

DURÉE DE VIE
AMÉLIORÉE

VS REDLITHIUM™



* Vs autres technologies de cellule

BATTERIES MX FUEL™



	MXF HD812	MXF XC608	MXF XC406	MXF XC-2406	MXF CP203	MXF CP-2203
Système	MX FUEL™	MX FUEL™	MX FUEL™	MX FUEL™	MX FUEL™	MX FUEL™
Capacité batterie (Ah)	12.0	8.0	6.0	6.0	3.0	3.0
Nombre de batterie[s]	1	1	1	2	1	2
Temps de chargement chargeur MXF C 160 min		110 min	90 min	90 min	45 min	45 min
Charge time MXF FC charger	100 min	65 min	45 min	45 min	45 min	45 min
Charge time MXF SC charger	65 min	45 min	45 min	45 min	45 min	45 min
Poids (kg)	5.9	4.5	4.8	4.8	2.7	2.7
Fourni avec	Aucun sac ni box fourni	Aucun sac ni box fourni	Aucun sac ni box fourni	Aucun sac ni box fourni	Aucun sac ni box fourni	Aucun sac ni box fourni
N° d'article :	4932492128	4932492130	4933471837	4933479162	4933471838	4933479161
Code EAN	4058546414955	4058546414979	4058546297367	4058546369569	4058546297374	4058546369552
PVB incl. TAR excl. TVA	1435,71 CHF	1063,83 CHF	849,21 CHF	1284,92 CHF	554,12 CHF	878,82 CHF
PVB incl. TAR incl. TVA	1552,00 CHF	1150,00 CHF	918,00 CHF	1389,00 CHF	599,00 CHF	950,00 CHF

CHARGEUR MX FUEL™



	MXF SC	MXF FC	MXF C
Port de charge	1 x MX FUEL™	1 x MX FUEL™	1 x MX FUEL™
Type de chargement	Unitaire	Unitaire	Unitaire
Type d'alimentation	AC	AC	AC
Carry handle	Oui	Oui	Oui
Fixation murale	Non	Oui	Oui
Poids (kg)	8.9	2.33	2.7
Fourni avec	Aucun sac ni box fourni	Aucun sac ni box fourni	Aucun sac ni box fourni
N° d'article :	4932492848	4933498547	4933471839
Code EAN	4058546477196	4058546524166	4058546297381
PVB incl. TAR excl. TVA	844,59 CHF	438,48 CHF	358,00 CHF
PVB incl. TAR incl. TVA	913,00 CHF	474,00 CHF	387,00 CHF

MX FUEL™ KIT BATTERIES ET CHARGEUR







	MXF NRG-406	MXF FORGENRG-802	MXF FORGENRG-122
Inclus dans le kit	2 x MXF XC406 Packs Batteries, MXF C Chargeur, Aucun sac ni box fourni	2 x MXF XC608 Packs Batteries, MXF SC Chargeur, Aucun sac ni box fourni	2 x MXF HD812 Packs Batteries, MXF SC Chargeur, Aucun sac ni box fourni
N° d'article :	4933479160	4933493548	4933493549
Code EAN	4058546369545	4058546484194	4058546484200
PVB incl. TAR excl. TVA	1621,65 CHF	2666,98 CHF	3377,43 CHF
PVB incl. TAR incl. TVA	1753,00 CHF	2883,00 CHF	3651,00 CHF



OUTILS REDÉFINIS. AXÉ SUR LES PROFESSIONNELS. LARGE GAMME D'OUTILS.











S'APPUYANT SUR LES ATOUTS DE LA TECHNOLOGIE FUEL™, LE SYSTÈME MX FUEL™ ATTEINT DE NOUVEAUX NIVEAUX DE PERFORMANCE SANS FIL. AXÉ SUR L'ÉQUIVALENCE DES OUTILS THERMIQUES, FILAIRES ET PNEUMATIQUES, MILWAUKEE® OFFRE DES PERFORMANCES POUR LES UTILISATEURS PROFESSIONNELS, TOUT EN ÉLIMINANT LES RISQUES LIÉS AUX ÉMISSIONS, AU BRUIT, AUX VIBRATIONS ET À L'ENTRETIEN DE L'OUTIL.

MAINTENANT AVEC PLUS DE 25 OUTILS, LA GAMME MX FUEL™ DÉLIVRE DES PERFORMANCE ÉQUIVALENTES AUX OUTILS THERMIQUES, FILAIRES ET PNEUMATIQUES AVEC ZÉRO ÉMISSION.

		BATTERIES	
OUTILS	APPLICATION	MXF XC608  	MXF HD812  
MXF COS350G2	Bordure de trottoir	36 Coupes*	50 Coupes*
MXF DH2528H	Démolir du béton	1,3 Tonnes*	4 Tonnes*
MXF DCD150	Trous de 76 mm x 250 mm	17 Trous*	26 Trous*
MXF DCD350	Trous de 250 mm x 150 mm	3 Trous*	5 Trous*
MXF PS	Meulage avec une meuleuse d'angle filaire de 180 mm	40 Min*†	60 Min*†
MXF CVHF	Coulage de béton	55 M³*	82 M³*
MXF CVBP	Coulage de béton	53 M³*	80 M³*
MXF CVBC	Coulage de béton	53 M³*	80 M³*
MXF PSC	Lissage du béton	5h20*	8 Heures*
MXF WBT60	Finition du béton	23 Min*	35 Min*
MXF WBT90	Finition du béton	16 Min*	25 Min*
MXF PC50	Compactage des graviers	22 Min*	35 Min*
MXF RAM	Compactage des graviers	17 Min*	25 Min*
MXF SMP2	Drainage de l'eau (Mode FORT)	28 Min*	40 Min*
MXF PTR2	Cycle complet (coupe + ébavurage + filetage)	200 Cycles*	280 Cycles*
MXF TL	Sur le mode FORT	4 Heures*	6 Heures*
MXF TLIC	Sur le mode FORT	4 Heures*	6 Heures*

* Les autonomies communiquées sont basées sur une batterie complètement chargée. Ces autonomies sont communiquées à titre indicatif et ne peuvent être dupliquées à cause des différents facteurs et conditions lors de l'utilisation. Ces résultats selon l'utilisateur et l'application qu'il en fait.

† Lors du test, 2 batteries ont été utilisées

COMPARATIF DE NOS CHARGEURS		MXF REDLITHIUM FORGE™ PLUS DE PUISSANCE CHARGE PLUS RAPIDE DURÉE DE VIE AMÉLIORÉE			
		MXF HD812  	MXF XC608  	MXF XC406 	MXF CP203 
 	MXF SC	65 min	45 min	45 min	45 min
NOUVEAU  	MXF FC	100 min	65 min	45 min	45 min
	MXF C	160 min	110 min	90 min	45 min

LE MOYEN LE PLUS SIMPLE DE GARDER LE CONTRÔLE DE VOTRE **INVENTAIRE**



ONE-KEY™
UNLOCKING THE DIGITAL JOBSITE.™

Bluetooth™ LOCALISATION

SUIVRE. GÉRER. PERSONNALISER.



Avec ONE-KEY™ vous pouvez ajouter des outils et des équipements à votre inventaire, quelle que soit leur marque, et obtenir une vue d'ensemble de tous vos actifs. Ajoutez gratuitement un nombre illimité d'utilisateurs, attribuez des outils à différents employés et voyez quels outils sont actuellement utilisés, prêts à l'emploi ou peut-être au centre de service.

Suivez une trace numérique de quand, où et comment vos outils ont été utilisés pour optimiser l'efficacité et l'utilisation, ou utilisez-le pour suivre et verrouiller vos outils et équipements s'ils sont manquants.

Imprimer des rapports professionnels et obtenir de la documentation sur la qualité et l'utilisation de l'outil

Tout cela et bien plus encore,
GRATUITEMENT !

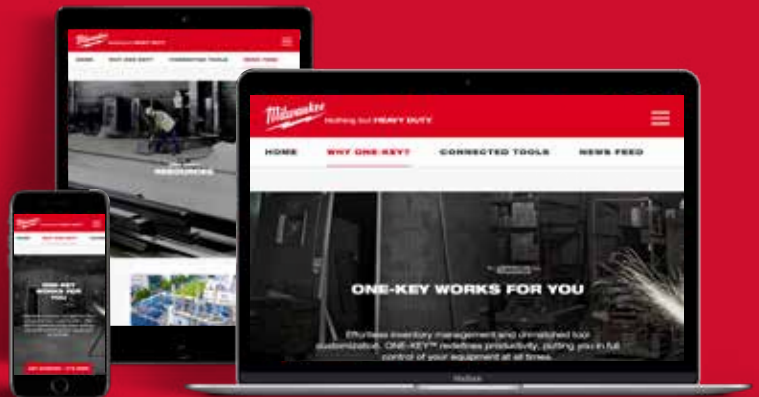

DÉMARRAGE EN 2 MINUTES

STEP
1

**TÉLÉCHARGEZ
GRATUITEMENT
L'APPLICATION
ONE-KEY™**



STEP
2

**ENREGISTREZ
VOTRE PROFIL
RAPIDE & FACILE**



STEP
3

**FAIT !
VOUS ÊTES
MAINTENANT PRÊT À
UTILISER ONE-KEY™**



NOUVELLE GÉNÉRATION

M18 FUEL™

DRIVEN TO OUTPERFORM.™

UN SYSTÈME
315
SOLUTIONS



LIMITES REDÉFINIES.

**M18 FUEL™ NOUVELLE GÉNÉRATION.
PLUS COMPACTE. UNE PRÉCISION INÉGALÉE.
PERFORMANCE REDÉFINIE.**

M18 FUEL™ Nouvelle Génération, plus compacte, plus puissante, la gamme est parfaite pour les zones difficiles d'accès et idéale pour le travail en hauteur grâce à sa taille et son poids réduits, son équilibre et son ergonomie.

Testez la Nouvelle Génération M18 FUEL, et changez vos attentes en matière d'outils 18V.



**SCANNEZ
ICI**

NOUVELLE GÉNÉRATION

1

**MOTEUR
POWERSTATE™
BRUSHLESS**



2

**ÉLECTRONIQUE
INTELLIGENTE
RED LINK PLUS™**



3

**BATTERIE
REDLITHIUM™**



PLUS COMPACTE.

PRÉCISION INÉGALÉE.

PERFORMANCE REDÉFINIE.

NOUVEAU**M18**

REDLITHIUM™ FORGE™

PLUS DE PUISSANCE | CHARGE PLUS RAPIDE | DURÉE DE VIE AMÉLIORÉE

QU'EST-CE QU'EST LA TECHNOLOGIE REDLITHIUM™ FORGE™?

M18**REDLITHIUM™
FORGE™**

NOUVELLE TECHNOLOGIE DE CELLULE LITHIUM



ANCIEN DESIGN DE CELLULE



NOUVEAU DESIGN TABLESS

- ▶ Jusqu'à 50% de puissance supplémentaire
- ▶ Réduction de 45% de la surchauffe
- ▶ Recharge jusqu'à 6 fois plus rapide
- ▶ Réduction de 50% de la résistance électrique

ÉLECTRONIQUE DERNIÈRE GÉNÉRATION



- ▶ Maximise la puissance de l'outil
- ▶ Accélère la vitesse de recharge
- ▶ Technologie rétrocompatible

NOUVELLE CONCEPTION OPTIMISÉE



- ▶ Gestion avancée de la surchauffe
- ▶ Protection contre les vibrations
- ▶ Conçu pour résister aux environnements hostiles
- ▶ Coque soudée au laser

PROTECTION AVANCÉE



- ▶ Revêtement en polymère breveté: protège la batterie de l'eau et de la poussière
- ▶ Résistance contre les huiles et les graisses communes et les solvants

* vs autres technologies de cellule



REFROIDISSEMENT VENTILÉ ACTIF

LES PERFORMANCES AVEC 80% DE CHARGE



18,5 coupes de 400mm dans du bois dur avec 2x M18 FB12 (M18 F2CHS50)



553 coupes de 50 x 100 mm dans du bois tendre avec 2x M18 FB12 (M18 FCS66)

TEMPS DE REFROIDISSEMENT ET DE CHARGE D'UNE BATTERIE CHAUDE

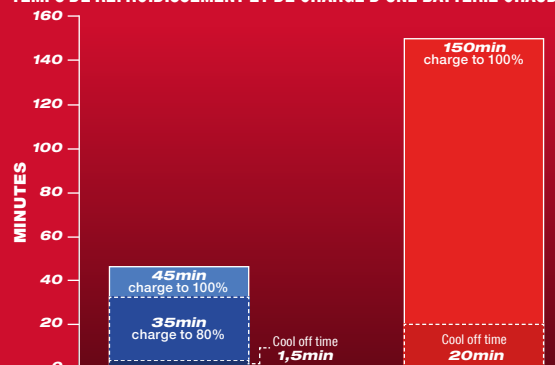

TROIS AVANTAGES DE LA TECHNOLOGIE DE REFROIDISSEMENT VENTILÉ ACTIF COOL-CYCLE™

COOL-CYCLE™ LES AVANTAGES :

1. DÉBUT DE LA CHARGE PLUS RAPIDE
2. PAS DE SURCHAUFFE DURANT LA CHARGE
3. LONGÉVITÉ DE LA BATTERIE AMÉLIORÉE

* vs génération précédente

AMÉLIOREZ VOS OUTILS AVEC FORGE™

SCANNEZ ICI POUR
DÉCOUVRIR NOTRE GAMME
DE BATTERIE FORGE



H REDLITHIUM™
HIGH OUTPUT BATTERY TECHNOLOGY

VS

M18 REDLITHIUM™
FORGE™

PLUS DE PUISSANCE | CHARGE PLUS RAPIDE | DURÉE DE VIE AMÉLIORÉE*



AUTONOMIE DES BATTERIES

OUTILS	APPLICATION	BATTERIE				RÉSULTATS PAR BATTERIE CHARGÉE
		M18 HB8	M18 HB12	M18 FB8	M18 FB12	
M18 FCHS M18 FUEL™ TRONÇONNEUSE AVEC GUIDE DE 40 CM	DÉCOUPE DE BOIS COUPE DE 30 CM BOIS DE PIN		23 COUPES*		36 COUPES*	JUSQU'À 56 % DE PERFORMANCE SUPPLÉMENTAIRE*
M18 F2CHS50 M18 FUEL™ TRONÇONNEUSE À DOUBLE BATTERIE 50 CM	DÉCOUPE DE BOIS COUPE DE 35 CM BOIS DE PIN	23 COUPES*†		32 COUPES*†		JUSQU'À 39 % DE PERFORMANCE SUPPLÉMENTAIRE*
M18 FTHCHS35 M18 FUEL™ TRONÇONNEUSE D'ÉLAGAGE 35 CM	DÉCOUPE DE BOIS COUPE DE 30 CM BOIS DE PIN	12 COUPES*		24 COUPES*		JUSQU'À 100 % DE PERFORMANCE SUPPLÉMENTAIRE*
M18 FLAG230XPDB M18 FUEL™ MEULEUSE D'ANGLE 230MM "GÂCHETTE HOMME MORT" HIGH OUTPUT™	MEULAGE DE MÉTAL ENLÈVEMENT DE MATIÈRE SUR UNE POUTRE MÉTAL		147 g RETRAIT DE MATIÈRE*		234 g RETRAIT DE MATIÈRE*	JUSQU'À 59 % DE PERFORMANCE SUPPLÉMENTAIRE*
M18 ONEFLAG230XPDB M18 FUEL™ MEULEUSE D'ANGLE ONE-KEY™ 230 MM GÂCHETTE "HOMME MORT" AVEC FREIN	MEULAGE DE MÉTAL ENLÈVEMENT DE MATIÈRE SUR UNE POUTRE MÉTAL		187 g RETRAIT DE MATIÈRE*		223 g RETRAIT DE MATIÈRE*	JUSQU'À 19 % DE PERFORMANCE SUPPLÉMENTAIRE*
M18 FHSAG125XPDB M18 FUEL™ MEULEUSE D'ANGLE AVEC INTERRUPTEUR "HOMME MORT"	COUPE DE TUYAU DÉCOUPE DE TUYAU DE 22MM EN MÉTAL		127 COUPES*		175 COUPES*	JUSQU'À 38 % DE PERFORMANCE SUPPLÉMENTAIRE*
M18 FMCS66 M18 FUEL™ SCIE CIRCULAIRE MÉTAL 66 MM COMPATIBLE RAIL DE GUIDAGE	DÉCOUPE DE MÉTAL DÉCOUPE DE FEUILLE MÉTALLIQUE DE 3 MM		22 METRE COUPES*		25 METRE COUPES*	JUSQU'À 15 % DE PERFORMANCE SUPPLÉMENTAIRE*
M18 FCS66GR3 M18 FUEL™ SCIE CIRCULAIRE COMPATIBLE RAIL DE GUIDAGE	DÉCOUPE DE LAMELLÉ DES COUPES DE 140MM DE LAMELLÉ-COLLÉ PIN DE 42 MM D'ÉPAISSEUR		28 COUPES*		34 COUPES*	JUSQU'À 22 % DE PERFORMANCE SUPPLÉMENTAIRE*
M18 FCS230 M18 FUEL™ DÉCOUPEUSE BÉTON 230 MM	DÉCOUPE DE BORDURES DÉCOUPE DE BORDURE DE 250 X 80 MM		7 COUPES*		11 COUPES*	JUSQU'À 46 % DE PERFORMANCE SUPPLÉMENTAIRE*

* Les autonomies communiquées sont basées sur une batterie complètement chargée. Ces autonomies sont communiquées à titre indicatif et ne peuvent être dupliquées à cause des différents facteurs et conditions lors de l'utilisation. Ces résultats selon l'utilisateur et l'application qu'il en fait.

† Lors du test, 2 batteries ont été utilisées

TROUVEZ LE BON PERFORATEUR

- 1 Pour les applications les plus exigeantes et les travaux lourds, y compris le perçage dans les blocs de béton et le béton armé.



- 2 Pour les applications intensives, idéal pour la plomberie ou le coffrage



- 3 Excellentes performances, idéal pour des perçages répétitifs et rapides.



- 4 Perforateur polyvalent, idéal pour un burinage léger.



- 5 Perforateur cheville, idéal pour les espaces restreints et pour une utilisation quotidienne.



SDS-MAX

	Système de batterie	Ausstattung-smerkmal	ONEKEY	ONE-KEY™	Force de frappe (J) (EPTA)	Cadence de frappe en charge (cps/min)	Vitesse à vide (tr/min)	Optimised drilling capacity in concrete [mm]	Vibrations perçage (m/s ²)	Vibrations burinage (m/s ²)	Poids avec batterie (EPTA) (kg)	Pour système d'extraction des poussières Milwaukee
1.	M18 FHM-121C	M18 FUEL™	AUTOSTOP™	ONE-KEY™	11.0	0 - 2900	0 - 380	20 - 40	12.25	12.25	10.2 (M18 FB12)	PHDE72
1.	M18 CHM-121C	M18 FUEL™	-	-	6.1	0 - 3000	0 - 450	Ø 16 - 32	11.03	10.63	7.1 (M18 FB12)	PHDE72

SDS-PLUS

	Système de batterie	Technologie	ONEKEY	FIXTEC™	Force de frappe (J) (EPTA)	Cadence de frappe max (Cps/min)	Vitesse à vide (tr/min)	Optimised drilling capacity in concrete [mm]	Vibrations perçage (m/s ²)	Vibrations burinage (m/s ²)	Poids avec batterie (EPTA) (kg)	Pour système d'extraction des poussières Milwaukee
2.	M18 ONEFHP-0X	M18 FUEL™	ONE-KEY™	-	5.0	4600	0 - 800	8 - 24	8.46	7.92	5.0 (M18 HB5.5)	M18 FPDDEXL
2.	M18 ONEFHPX-552X	M18 FUEL™	ONE-KEY™	✓	5.0	4600	0 - 800	8 - 24	8.46	7.92	5.2 (M18 HB5.5)	M18 FPDDEXL
2.	M18 FHACOD32-0C	M18 FUEL™	ONE-KEY™	-	4.9	4600	0 - 800	8 - 24	10.5	9.4	5.9 (M18 HB5.5)	M18 FDDEL32
3.	M18 FH-0X	M18 FUEL™	-	-	2.5	4800	0 - 1330	8 - 24	17	14.2	4.3 (M18 HB5.5)	M18 FCDDEXL/ M18 FDDEXL
3.	M18 FHX-552X	M18 FUEL™	-	✓	2.5	4800	0 - 1330	6 - 20	17	14.2	4.4 (M18 HB5.5)	M18 FCDDEXL/ M18 FDDEXL
3.	M18 ONEFH-0X	M18 FUEL™	ONE-KEY™	-	2.5	4800	0 - 1330	6 - 20	17	14.2	4.3 (M18 HB5.5)	M18 FCDDEXL/ M18 FDDEXL
3.	M18 ONEFHX-552X	M18 FUEL™	ONE-KEY™	✓	2.5	4800	0 - 1330	6 - 20	17	14.2	4.5 (M18 HB5.5)	M18 FCDDEXL/ M18 FDDEXL
4.	M18 FHAF0H16-302X	M18 FUEL™	-	-	2.3	4740	0 - 1310	5.5 - 13	12.56	-	3.3 (M18 HB3)	Integrated dust extractor
4.	M18 FHAC16-302X	M18 FUEL™	-	-	1.7	5080	0 - 1400	5.5 - 13	13.6	10.9	2.6 (M18 HB3)	M18 FDDEC
4.	M18 BLH-502X	M18™	Brushless	-	2.3	5100	0 - 1400	6 - 18	14.9	12.7	3.3 (M18 B5)	M18 CDEX
4.	M18 BLHX-502X	M18™	Brushless	✓	2.3	4900	0 - 1400	6 - 18	14.9	12.7	3.5 (M18 B5)	M18 CDEX
4.	M18 BLHACD26-402X	M18™	Brushless	-	2.6	4600	0 - 1270	6 - 18	13.9	13.2	3.1 (M18 B4)	M18 CDEX
4.	M12 FHAC16-502X	M12 FUEL™	-	-	1.15	4410	0 - 1200	5.5 - 13	12.3	10.3	2.3 (M12 HB5)	M12 UDEL
5.	M18 BH-402C	M18™	-	-	1.2	7000	0 - 1300	5.5 - 13	10.91	-	2.5 (M18 B4)	M12 UDEL



SCANNEZ ICI POUR VOIR NOTRE GAMME D'EPI



SCANNEZ ICI POUR VOIR NOS FORETS COMPATIBLES

REDLITHIUM™

M18 FHM M18 FUEL™ PERFO-BURINEUR SDS-MAX AVEC AUTOSTOP™

M18 FUEL



- Le perfo-burineur M18 FHM est l'outil SDS-Max le plus performant conçu par MILWAUKEE®. Il offre les performances du filaire avec la flexibilité du sans fil



M18 FHM-0C

M18 FHM-121C

Inclus dans le kit	M18 FHM-0C	M18 FHM-121C
N° d'article :	Aucune batterie fournie, Aucun chargeur fourni, Kitbox	1 x M18 FB12 Pack Batterie, M12-18 FC Chargeur, Kitbox
Code EAN	4933464893	4933499269
PVB incl. TAR excl. TVA	4058546228385	4058546564339
PVB incl. TAR incl. TVA	1058,28 CHF	1459,76 CHF
	1144,00 CHF	1578,00 CHF

M18 CHM M18 FUEL™ PERFO-BURINEUR SDS-MAX 5 KG

M18 FUEL



M18 CHM-0C

M18 CHM-121C

Inclus dans le kit	M18 CHM-0C	M18 CHM-121C
N° d'article :	Aucune batterie fournie, Aucun chargeur fourni, Kitbox	1 x M18 FB12 Pack Batterie, M12-18 FC Chargeur, Kitbox
Code EAN	4933451362	4933499271
PVB incl. TAR excl. TVA	4002395159208	4058546564353
PVB incl. TAR incl. TVA	780,76 CHF	1044,40 CHF
	844,00 CHF	1129,00 CHF

- Innovation mondiale, le perfo-burineur 18V SDS-Max de 5 kg, vous procure un maximum de polyvalence avec un performance égalant un outil filaire
- Moteur POWERSTATE™ sans charbons conçu et fabriqué par MILWAUKEE® pour une plus longue durée de vie du moteur et plus de puissance

M18 ONEFHPX M18 FUEL™ PERFO-BURINEUR SDS-PLUS 32 MM ONE-KEY™ 4 MODES AVEC MANDRIN FIXTEC™

M18 FUEL



- Perfo-burineur le plus puissant de sa catégorie avec une force de frappe de 5,0 J (EPTA) avec un niveau de vibration réduit de 6,9 m/s²
- Jusqu'à 10 trous de 10 mm de Ø et 100 mm de profondeur avec une batterie HIGH OUTPUT™ M18™ HB5.5.
- AUTOSTOP™, un mécanisme de sécurité breveté permettant un arrêt immédiat et automatique de l'outil en cas de blocage lors de l'opération afin de protéger l'utilisateur.



M18 ONEFHPX-0X

M18 ONEFHPX-552X

Inclus dans le kit	M18 ONEFHPX-0X	M18 ONEFHPX-552X
N° d'article :	Aucune batterie fournie, Aucun chargeur fourni, HD Box	2 x M18 HB5.5 Packs Batteries, M12-18 FC Chargeur, HD Box
Code EAN	4933478495	4933478496
PVB incl. TAR excl. TVA	4058546346881	4058546346898
PVB incl. TAR incl. TVA	646,62 CHF	1016,65 CHF
	699,00 CHF	1099,00 CHF

M18 FPDDEXL M18 FUEL™ SYSTÈME D'ASPIRATION POUR PERFORATEUR SDS + AVEC AUTOPULSE™

M18



M18 FPDDEXL-0

N° d'article :	M18 FPDDEXL-0
Code EAN	4933478509
PVB incl. TAR excl. TVA	4058546347024
PVB incl. TAR incl. TVA	235,89 CHF
	255,00 CHF

- Conçu pour recueillir efficacement la poussière avec son mode automatique marche / arrêt
- AUTOPULSE™, le premier mécanisme embarqué de nettoyage automatique du filtre, ce qui permet d'augmenter l'efficacité du flux d'air ainsi que la durée de vie du filtre
- Le filtre HEPA collecte 99,97 % de particules présentes dans l'air, jusqu'à 0.3 microns

M18 ONEFHPXDEL M18 FUEL™ PERFORATEUR SDS-PLUS AVEC EXTRACTEUR DE POUSSIÈRE

M18 FUEL



- M18 ONEFHPX - M18 FUEL™ Perforateur SDS-Plus 32mm haute performance 4 modes avec fixation FIXTEC™
- M18 FPDDEXL - Système d'extraction de poussière M18 FUEL™ pour perforateur SDS-Plus 32mm avec AUTOPULSE™



M18 ONEFHPXDEL-552C

Inclus dans le kit	M18 ONEFHPXDEL-552C
N° d'article :	2 x M18 HB5.5 Packs Batteries, M12-18 FC Chargeur, Kitbox
Code EAN	4933478498
PVB incl. TAR excl. TVA	4058546346911
PVB incl. TAR incl. TVA	1188,71 CHF
	1285,00 CHF

M18 ONEFHP M18 FUEL™ PERFO-BURINEUR ONE-KEY™ SDS-PLUS 4 MODES 32 MM

M18 FUEL



- Une force de frappe de 5 J avec un niveau de vibration réduit de 6,9 m/s²
- Jusqu'à 10 trous de 18 mm de Ø et 100 mm de profondeur avec une batterie HIGH OUTPUT™ M18™ HB5.5.
- AUTOSTOP™, un mécanisme de sécurité breveté permettant un arrêt immédiat et automatique de l'outil en cas de blocage lors de l'opération afin de protéger l'utilisateur.



M18 ONEFHP-0X

Inclus dans le kit	M18 ONEFHP-0X
N° d'article :	Aucune batterie fournie, Aucun chargeur fourni, HD Box
Code EAN	4933478884
PVB incl. TAR excl. TVA	4058546361662
PVB incl. TAR incl. TVA	594,82 CHF
	643,00 CHF

M18 FHACOD32 M18 FUEL™ PERFORATEUR ONE-KEY™ SDS-PLUS À POIGNÉE D 32 MM

M18 FUEL



- Poignée D avec un design compact et ergonomique pour un confort accru de l'utilisateur final
- Puissant mécanisme du perforateur et le design du moteur brushless fournit 4,9 J d'énergie d'impact
- 4 modes de fonctionnement : Perçage, burinage, perfo-burinage et orientation du burin (varioloock)



M18 FHACOD32-0C

M18 FHACOD32-0

Inclus dans le kit	M18 FHACOD32-0C	M18 FHACOD32-0
N° d'article :	Aucune batterie fournie, Aucun chargeur fourni, Kitbox	Aucune batterie fournie, Aucun chargeur fourni, Aucun sac ni box fourni
Code EAN	4933492140	4933492141
PVB incl. TAR excl. TVA	4058546415075	4058546415082
PVB incl. MwSt.	554,12 CHF	530,99 CHF
	599,00 CHF	574,00 CHF

M18 FDDEL32 M18 FUEL™ SYSTÈME D'ASPIRATION POUR PERFORATEUR SDS-PLUS POIGNÉE EN D 32 MM AVEC AUTOPULSE™

M18



M18 FDDEL32-0

N° d'article :	M18 FDDEL32-0
Code EAN	4933492142
PVB incl. TAR excl. TVA	4058546415099
PVB incl. TAR incl. TVA	184,09 CHF
	199,00 CHF

- Conçu pour recueillir efficacement la poussière avec son mode automatique marche / arrêt
- AUTOPULSE™, le premier mécanisme embarqué de nettoyage automatique du filtre, ce qui permet d'augmenter l'efficacité du flux d'air ainsi que la durée de vie du filtre
- Le filtre HEPA collecte 99,97 % de particules présentes dans l'air, jusqu'à 0.3 microns

M18 ONEFHX

M18 FUEL™ PERFORATEUR SDS-PLUS 26 MM - 4 MODES AVEC MANDRIN FIXTEC™ ET ONE-KEY™



- La localisation et la sécurité de l'outil via la technologie ONE-KEY™ se font grâce à l'enregistrement des données sur le cloud pour une visualisation rapide de l'inventaire via Bluetooth. ONE-KEY™ dispose également d'une fonctionnalité de verrouillage à distance L'ADN de notre plateforme FUEL™ redéfinit l'équilibre des technologies sans fil. Le moteur POWERSTATE™ sans charbon de MILWAUKEE®, la batterie REDLITHIUM™ et

M18 ONEFHX-0X**M18 ONEFHX-552X**

Inclus dans le kit	Aucune batterie fournie, Aucun chargeur fourni, HD Box	2 x M18 HB5.5 Packs Batteries, M12-18 FC Chargeur, HD Box
N° d'article :	4933478503	4933478504
Code EAN	4058546346966	4058546346973
PVB incl. TAR excl. TVA	548,57 CHF	924,14 CHF
PVB incl. TAR incl. TVA	593,00 CHF	999,00 CHF

M18 ONEFH

M18 FUEL™ PERFORATEUR SDS-PLUS 26 MM - 4 MODES AVEC ONE-KEY™



- La localisation et la sécurité de l'outil via la technologie ONE-KEY™ se font grâce à l'enregistrement des données sur le cloud pour une visualisation rapide de l'inventaire via Bluetooth. ONE-KEY™ dispose également d'une fonctionnalité de verrouillage à distance L'ADN de notre plateforme FUEL™ redéfinit l'équilibre des technologies sans fil. Le moteur POWERSTATE™ sans charbon de MILWAUKEE®, la batterie REDLITHIUM™ et

M18 ONEFH-0X

Inclus dans le kit	Aucune batterie fournie, Aucun chargeur fourni, HD Box
N° d'article :	4933478886
Code EAN	4058546361686
PVB incl. TAR excl. TVA	530,99 CHF
PVB incl. TAR incl. TVA	574,00 CHF

M18 FHX

M18 FUEL™ PERFORATEUR SDS-PLUS 26 MM - 4 MODES AVEC MANDRIN FIXTEC™



- L'ADN de notre plateforme FUEL™ redéfinit l'équilibre des technologies sans fil. Le moteur POWERSTATE™ sans charbon de MILWAUKEE®, la batterie REDLITHIUM™ et l'intelligence électronique REDLINK PLUS™ offrant une puissance, une autonomie et une durabilité exceptionnelles
- Système de batterie rétrocompatible: fonctionne avec toutes les batteries MILWAUKEE® M18™

M18 FHX-0X**M18 FHX-552X**

Inclus dans le kit	Aucune batterie fournie, Aucun chargeur fourni, HD Box	2 x M18 HB5.5 Packs Batteries, M12-18 FC Chargeur, HD Box
N° d'article :	4933478888	4933478889
Code EAN	4058546361709	4058546361716
PVB incl. TAR excl. TVA	530,99 CHF	905,64 CHF
PVB incl. TAR incl. TVA	574,00 CHF	979,00 CHF

M18 FH

M18 FUEL™ PERFORATEUR SDS-PLUS 26 MM - 4 MODES



- L'ADN de notre plateforme FUEL™ redéfinit l'équilibre des technologies sans fil. Le moteur POWERSTATE™ sans charbon de MILWAUKEE®, la batterie REDLITHIUM™ et l'intelligence électronique REDLINK PLUS™ offrant une puissance, une autonomie et une durabilité exceptionnelles
- Système de batterie rétrocompatible: fonctionne avec toutes les batteries MILWAUKEE® M18™

M18 FH-0X

Inclus dans le kit	Aucune batterie fournie, Aucun chargeur fourni, HD Box
N° d'article :	4933478500
Code EAN	4058546346935
PVB incl. TAR excl. TVA	495,84 CHF
PVB incl. TAR incl. TVA	536,00 CHF

M18 FDDEXL

M18™ SYSTÈME D'ASPIRATION POUR PERFORATEUR SDS + 26MM AVEC AUTOPULSE™



- Conçu pour collecter la poussière efficacement grâce à un interrupteur on/off
- AUTOPULSE™: le premier nettoyage de filtre automatique intégré sur un système d'aspiration de poussière ce qui permet d'augmenter la circulation d'air et la durée de vie du filtre
- Le filtre HEPA collecte 99,97 % de particules présentes dans l'air, jusqu'à 0.3 microns.

M18 FDDEXL-0

N° d'article :	4933478508
Code EAN	4058546347017
PVB incl. TAR excl. TVA	235,89 CHF
PVB incl. TAR incl. TVA	255,00 CHF

M18 FCDDEXL

M18™ SYSTÈME D'ASPIRATION COMPACT POUR PERFORATEUR SDS + AVEC AUTOPULSE™



- Conçu pour recueillir efficacement la poussière avec son mode automatique marche / arrêt
- Le filtre HEPA collecte 99,97 % de particules présentes dans l'air, jusqu'à 0.3 microns.
- Le système de nettoyage du filtre manuel permet d'augmenter la circulation d'air et la durée de vie du filtre

M18 FCDDEXL-0

N° d'article :	4933478507
Code EAN	4058546347000
PVB incl. TAR excl. TVA	224,79 CHF
PVB incl. TAR incl. TVA	243,00 CHF

M18 ONEFHXDEL

M18 FUEL™ PERFORATEUR SDS+ 26MM 4 MODES AVEC FIXTEC™, ONE-KEY™ ET SYSTÈME D'ASPIRATION



- M18 ONEFHX - M18 FUEL™ Perforateur SDS+ 26 mm 4 modes avec FIXTEC™, ONE-KEY™
- M18 FDDEXL - M18™ Système d'aspiration pour perforateur SDS+ 26 mm avec AUTOPULSE™

M18 ONEFHXDEL-552C

Inclus dans le kit	2 x M18 HB5.5 Packs Batteries, M12-18 FC Chargeur, Kitbox
N° d'article :	4933478506
Code EAN	4058546346997
PVB incl. TAR excl. TVA	1061,98 CHF
PVB incl. TAR incl. TVA	1148,00 CHF

M18 FFAFOH16

M18 FUEL™ PERFORATEUR SDS-PLUS 2-MODES 16 MM AVEC EXTRACTEUR DE POUSSIÈRE INTÉGRÉ.



- Premier perforateur avec extracteur de poussière intégré au monde.
- Le filtre HEPA hautement efficace collecte 99,97 % des particules en suspension jusqu'à 0,3 micron.
- AUTOSTOP™, un mécanisme de sécurité breveté permettant un arrêt immédiat et automatique de l'outil en cas de blocage lors de l'opération afin de protéger l'utilisateur
- Optimisé pour les applications en hauteur

M18 FFAFOH16-0**M18 FFAFOH16-0X****M18 FFAFOH16-302X**

Inclus dans le kit	Aucune batterie fournie, Aucun chargeur fourni, Aucun sac ni box fourni	Aucune batterie fournie, Aucun chargeur fourni, HD Box	2 x M18 HB3 Packs Batteries, M12-18 FC Chargeur, HD Box
N° d'article :	4933493531	4933493532	4933493533
Code EAN	4058546484026	4058546484033	4058546484040
PVB incl. TAR excl. TVA	381,13 CHF	392,23 CHF	613,32 CHF
PVB incl. TAR incl. TVA	412,00 CHF	424,00 CHF	663,00 CHF

M18 FHAC16

M18 FUEL™ PERFORATEUR SDS+ 16MM

M18 FUEL

AUTO STOP



- Le perforateur burineur le plus compact et le plus rapide de sa catégorie, permettant une productivité et un confort accrus
- Une force de frappe de 1.7 J avec un niveau de vibration réduit de 13,6 m/s²
- Jusqu'à 58 trous de Ø10 mm et 50 mm de profondeur avec une batterie HIGH OUTPUT™ M18™ 3.0

	M18 FHAC16-0	M18 FHAC16-0X	M18 FHAC16-302X
Inclus dans le kit	Aucune batterie fournie, Aucun chargeur fourni, Aucun sac ni box fourni	Aucune batterie fournie, Aucun 2 x M18 HB3 Packs Batteries, chargeur fourni, HD Box	M12-18 FC Chargeur, HD Box
N° d'article :	4933498582	4933498583	4933498584
Code EAN	4058546524517	4058546524524	4058546524531
PVB incl. TAR excl. TVA	322,85 CHF	334,88 CHF	579,09 CHF
PVB incl. TAR incl. TVA	349,00 CHF	362,00 CHF	626,00 CHF

M18 FDDEC

M18 FUEL™ SYSTÈME D'ASPIRATION POUR PERFORATEUR SDS-PLUS 16 MM HAUTE PERFORMANCE

M18



- Conçu pour recueillir efficacement la poussière avec son mode automatique marche / arrêt
- Le filtre HEPA collecte 99,97 % de particules présentes dans l'air
- Grand bac à poussière
- Le tube d'extraction de poussières en aluminium est réglable en fonction de la taille du foret et de la longueur de 16mm maximum et jusqu'à 90 mm de profondeur
- Compatible avec le M18 FHAC16

	M18 FDDEC-0
Inclus dans le kit	Aucune batterie fournie, Aucun chargeur fourni, Aucun sac ni box fourni
N° d'article :	4933498587
Code EAN	4058546524562
PVB incl. TAR excl. TVA	126,73 CHF
PVB incl. TAR incl. TVA	137,00 CHF

M18 FHACDDE

M18 FUEL™ SYSTÈME D'ASPIRATION POUR PERFORATEUR SDS-PLUS 16 MM HAUTE PERFORMANCE

M18 FUEL



- M18 FHAC16 - M18 FUEL™ Perforateur SDS+ 16mm
- M18 FDDEC - M18 FUEL™ Système d'aspiration pour perforateur SDS-PLUS 16 mm haute performance 4 modes

	M18 FHACDDE-0C
Inclus dans le kit	Aucune batterie fournie, Aucun chargeur fourni, Kitbox
N° d'article :	4933498586
Code EAN	4058546524555
PVB incl. TAR excl. TVA	472,71 CHF
PVB incl. TAR incl. TVA	511,00 CHF

M18 BLHX

M18™ PERFORATEUR BRUSHLESS SDS-PLUS 26 MM - 4 MODES AVEC MANDRIN FIXTEC™

M18

BRUSHLESS



- Perforateur très puissant avec un moteur sans charbon qui délivre une force de frappe de 2,3 J
- Design compact et ergonomique pour assurer au mieux le confort des utilisateurs.
- FIXTEC™ permet d'intervenir entre l'emmanchement SDS-PLUS et le mandrin auto-serrant 13mm.

	M18 BLHX-0X	M18 BLHX-502X
Inclus dans le kit	Aucune batterie fournie, Aucun chargeur fourni, HD Box	2 x M18 B5 Packs Batteries, M12-18 FC Chargeur, HD Box
N° d'article :	4933478891	4933478892
Code EAN	4058546361730	4058546361747
PVB incl. TAR excl. TVA	397,78 CHF	640,15 CHF
PVB incl. TAR incl. TVA	430,00 CHF	692,00 CHF

M18 BLH

M18™ PERFORATEUR BRUSHLESS SDS-PLUS 26 MM - 4 MODES

M18

BRUSHLESS



- Perforateur très puissant avec un moteur sans charbon qui délivre une force de frappe de 2,3 J
- Design compact et ergonomique pour assurer au mieux le confort des utilisateurs
- Boîte de vitesse tout métal pour une optimisation des performances et une durée de vie accrue.

	M18 BLH-0	M18 BLH-502X
Inclus dans le kit	Aucune batterie fournie, Aucun chargeur fourni, Aucun sac ni box fourni	2 x M18 B5 Packs Batteries, M12-18 FC Chargeur, HD Box
N° d'article :	4933479426	4933478894
Code EAN	4058546372200	4058546361761
PVB incl. TAR excl. TVA	379,28 CHF	617,02 CHF
PVB incl. TAR incl. TVA	410,00 CHF	667,00 CHF

M18 CDEX

M18 FUEL™ KIT D'ASPIRATION AUTONOME

M18



- Conçu pour recueillir efficacement la poussière avec son mode automatique marche / arrêt
- Filtre HEPA : efficacité de 99,75 % pour retenir toutes les tailles de particules
- Grande boîte pour collecter la poussière
- Butée de profondeur réglable avec règle graduée (de 16 mm à 90 mm de profondeur)
- Compatible avec M18 CHX

	M18 CDEX-0
N° d'article :	4933447450
Code EAN	4002395006243
PVB incl. TAR excl. TVA	224,79 CHF
PVB incl. TAR incl. TVA	243,00 CHF

M18 BLHACD26

M18™ PERFORATEUR BRUSHLESS SDS-PLUS À POIGNÉE D 26 M

M18

BRUSHLESS



- Poignée D avec un design compact et ergonomique pour un confort accru de l'utilisateur final.
- Puissant mécanisme du perforateur et le design du moteur brushless fournit 2,6 J de force de frappe
- 4-modes de fonctionnement: perçage, burinage, perfo-burinage et orientation du burin (varioclock) pour une maximum polyvalence

	M18 BLHACD26-0X	M18 BLHACD26-402X
Inclus dans le kit	Aucune batterie fournie, Aucun chargeur fourni, HD Box	2 x M18 B4 Packs Batteries, M12-18 C Chargeur, HD Box
N° d'article :	4933492482	4933492480
Code EAN	4058546418496	4058546418472
PVB incl. TAR excl. TVA	299,72 CHF	532,84 CHF
PVB incl. TAR incl. TVA	324,00 CHF	576,00 CHF

M18 BH

M18™ PERFORATEUR SDS-PLUS 2 MODES

M18



- Perfo-Burineur puissant pour sa catégorie 1.2J EPTA pour 2,5 kg EPTA
- Le moteur haute performance 4 pôles de MILWAUKEE® délivre une puissance maximale tout en maximisant le rapport poids-puissance
- REDLINK PLUS™ - Nouvelle électronique qui offre une protection contre les surcharges de l'outil et de la batterie, pour des performances et une autonomie nettement améliorées

	M18 BH-0	M18 BH-402C
Inclus dans le kit	Aucune batterie fournie, Aucun chargeur fourni, Aucun sac ni box fourni	2 x M18 B4 Packs Batteries, M12-18 C Chargeur, Kitbox
N° d'article :	4933443320	4933443330
Code EAN	4002395003730	4002395003747
PVB incl. TAR excl. TVA	369,10 CHF	590,19 CHF
PVB incl. TAR incl. TVA	399,00 CHF	638,00 CHF

M18 FCOS230

M18 FUEL™ DÉCOUPEUSE BÉTON 230 MM

M18 FUEL

ONE-KEY
UNLOCKING THE DIGITAL JOBSITE.



- La première découpeuse béton 18V 230 mm au monde fournissant la puissance nécessaire pour couper le béton armé, tout en étant 50% plus légère que les machines concurrentes thermiques
- Démarre instantanément, élimine le besoin de mélangeur de l'essence et de l'huile et évite l'entretien du moteur thermique
- Peut être utilisée à l'intérieur grâce car elle n'émet pas de fumée

	M18 FCOS230-0	M18 FCOS230-121
Inclus dans le kit	Aucune batterie fournie, Aucun chargeur fourni, Aucun sac ni box fourni	1 x M18 FB12 Pack Batterie, M12-18 FC Chargeur, Aucun sac ni box fourni
N° d'article :	4933471696	4933499175
Code EAN	4058546295950	4058546563394
PVB incl. TAR excl. TVA	755,78 CHF	1160,04 CHF
PVB incl. TAR incl. TVA	817,00 CHF	1254,00 CHF

M18 FCVN

M18 FUEL™ AIGUILLE VIBRANTE MANUELLE

M18 FUEL



- M18 FUEL™ Aiguille vibrante manuelle pour un compactage efficace du béton dans toutes les formes de coffrage
- Un arbre flexible de 1.2 m de longueur est recommandé pour les semelles filantes de fondation et les dalles en béton (M18 FCVN12)
- Un arbre flexible de 2.4 m de longueur est recommandé pour les linteaux, les murs et les poteaux en béton (M18 FCVN24)

	M18 FCVN12-0	M18 FCVN12-551	M18 FCVN24-0	M18 FCVN24-551
Inclus dans le kit	Aucune batterie fournie, Aucun chargeur fourni, Aucun sac ni box fourni	1 x M18 HB5.5 Pack Batterie, M12-18 FC Chargeur, Aucun sac ni box fourni	Aucune batterie fournie, Aucun chargeur fourni, Aucun sac ni box fourni	1 x M18 HB5.5 Pack Batterie, M12-18 FC Chargeur, Aucun sac ni box fourni
N° d'article :	4933479596	4933479597	4933479599	4933479600
Code EAN	4058546373900	4058546373917	4058546373931	4058546373948
PVB incl. TAR excl. TVA	749,31 CHF	905,64 CHF	831,64 CHF	975,02 CHF
PVB incl. TAR incl. TVA	810,00 CHF	979,00 CHF	899,00 CHF	1054,00 CHF

M18 ONEPD3

M18 FUEL™ PERCEUSE À PERCUSSION ONE-KEY™ AVEC AUTOSTOP™

M18 FUEL



ONE-KEY
UNLOCKING THE DIGITAL JOBSITE.



- Rendement supérieur avec un couple puissant de 158 Nm
- Design compact avec 175 mm de long pour accéder facilement aux espaces étroits
- AUTOSTOP™, un mécanisme de sécurité breveté permettant un arrêt immédiat et automatique de l'outil en cas de blocage lors de l'opération afin de protéger l'utilisateur.
- Perçage et vissage le plus rapide pour des applications lourdes

	M18 ONEPD3-0X	M18 ONEPD3-502X
Inclus dans le kit	Aucune batterie fournie, Aucun chargeur fourni, HD Box	2 x M18 B5 Packs Batteries, M12-18 FC Chargeur, HD Box
N° d'article :	4933492798	4933492801
Code EAN	4058546476694	4058546476724
PVB incl. TAR excl. TVA	369,10 CHF	670,68 CHF
PVB incl. TAR incl. TVA	399,00 CHF	725,00 CHF

M18 FPD3

PERCEUSE À PERCUSSION M18 FUEL™

M18 FUEL



- Rendement supérieur avec un couple puissant de 158 Nm
- Design compact avec 175 mm de long pour accéder facilement aux espaces étroits
- AUTOSTOP™, un mécanisme de sécurité breveté permettant un arrêt immédiat et automatique de l'outil en cas de blocage lors de l'opération afin de protéger l'utilisateur
- Nouveau mandrin métal 13 mm offrant une meilleure prise des mors

	M18 FPD3-0X	M18 FPD3-502X
Inclus dans le kit	Aucune batterie fournie, Aucun chargeur fourni, HD Box	2 x M18 B5 Packs Batteries, M12-18 FC Chargeur, HD Box
N° d'article :	4933479859	4933479860
Code EAN	4058546376536	4058546376543
PVB incl. TAR excl. TVA	322,85 CHF	579,09 CHF
PVB incl. TAR incl. TVA	349,00 CHF	626,00 CHF

M18 FPM

M18 FUEL™ MALAXEUR

M18 FUEL



- Moteur POWERSTATE™ sans charbons conçu et fabriqué par MILWAUKEE® pour une plus longue durée de vie du moteur et plus de puissance.
- REDLINK PLUS™ - Nouvelle électronique qui offre une protection contre les surcharges de l'outil et de la batterie, pour des performances et une autonomie nettement améliorées

	M18 FPM-0X
Inclus dans le kit	Aucune batterie fournie, Aucun chargeur fourni, HD Box
N° d'article :	4933459719
Code EAN	4058546028916
PVB incl. TAR excl. TVA	328,40 CHF
PVB incl. TAR incl. TVA	355,00 CHF

M18 BLCHTO

M18™ PALAN À CHAÎNE 1 TONNE BRUSHLESS ONE-KEY

M18



ONE-KEY
UNLOCKING THE DIGITAL JOBSITE.



- La capacité de levage d'1 tonne permet au Palan de soulever une grande variété de matériaux
- Distance maximum de levage de 6m, ce qui permet de s'adapter à la grande majorité des chantiers
- La télécommande permet à l'opérateur de réaliser en toute sécurité le levage de la charge à distance

	M18 BLCHTO-121
Inclus dans le kit	1 x M18 FB12 Pack Batterie, M12-18 FC Chargeur,
N° d'article :	4933500224
Code EAN	4058546615260
PVB incl. TAR excl. TVA	4284,00 CHF
PVB incl. TAR incl. TVA	4631,00 CHF

M18 ONEDD3

M18 FUEL™ PERCEUSE VISSEUSE ONE-KEY™

M18 FUEL



ONE-KEY
UNLOCKING THE DIGITAL JOBSITE.



- Rendement supérieur avec un couple puissant de 158 Nm
- Design compact avec 173 mm de long pour accéder facilement aux espaces étroits
- AUTOSTOP™, un mécanisme de sécurité breveté permettant un arrêt immédiat et automatique de l'outil en cas de blocage lors de l'opération afin de protéger l'utilisateur.
- Perçage et vissage le plus rapide pour des applications lourdes

	M18 ONEDD3-0X	M18 ONEDD3-502X
Inclus dans le kit	Aucune batterie fournie, Aucun chargeur fourni, HD Box	2 x M18 B5 Packs Batteries, M12-18 FC Chargeur, HD Box
N° d'article :	4933492799	4933492802
Code EAN	4058546476700	4058546476731
PVB incl. TAR excl. TVA	358,00 CHF	659,07 CHF
PVB incl. TAR incl. TVA	387,00 CHF	713,00 CHF

M18 FDD3

M18 PERCEUSE-VISSEUSE FUEL™

M18 FUEL



- Rendement supérieur avec un couple puissant de 158 Nm
- Design compact avec 173 mm de long pour accéder facilement aux espaces étroits
- AUTOSTOP™, un mécanisme de sécurité breveté permettant un arrêt immédiat et automatique de l'outil en cas de blocage lors de l'opération afin de protéger l'utilisateur
- Le moteur POWERSTATE™ sans charbons pour des applications lourdes

	M18 FDD3-0X	M18 FDD3-502X
Inclus dans le kit	Aucune batterie fournie, Aucun chargeur fourni, HD Box	2 x M18 B5 Packs Batteries, M12-18 FC Chargeur, HD Box
N° d'article :	4933479862	4933479863
Code EAN	4058546376567	4058546376574
PVB incl. TAR excl. TVA	311,75 CHF	567,07 CHF
PVB incl. TAR incl. TVA	337,00 CHF	613,00 CHF

TROUVEZ LA BONNE PERCEUSE À PERCUSSION

1 FUEL™



2 BRUSHLESS



3 COMPACT BRUSHLESS



	Système de batterie	Technologie	ONEKEY	Caractéristique logo	Vitesse à vide (tr/min)	Max. perçage bois/acier/ brique (mm)	Cadence de frappe max (Cps/min)	Couple max (Nm)	Capacité mandrin (mm)	Poids avec batterie (EPTA) (kg)
1.	M18 ONEPD3-502X	M18 FUEL™	ONE-KEY™	-	0 - 500/ 0 - 2100	89/ 16/ 16	0 - 33,000	158	13	2.2 (M18 B5)
1.	M18 FPD3-502X	M18 FUEL™	-	AUTOSTOP™	0 - 500/ 0 - 2100	89/ 16/ 16	0 - 33,000	158	13	2.2 (M18 B5)
1.	M12 FPD2-602X	M12 FUEL™	-	-	0 - 450/ 0 - 1,550	35/ 13/ 13	0 - 22,500	45	13	1.4 (M12 B6)
2.	M18 BLPD2-502X	M18™	-	-	0 - 550/ 0 - 1800	76/ 13/ 16	0 - 28,800	82	13	2.1 (M18 B5)
3.	M18 BLPDRC-502C	M18™	-	-	0-550/ 0-1700	52/ 13/ 16	0 - 25,500	60.5	13	1.5 (M18 B5)



SCANNEZ ICI POUR VOIR NOTRE GAMME D'ÉPI



SCANNEZ ICI POUR VOIR NOS FORETS COMPATIBLES



M18 BLPD2

M18™ BRUSHLESS PERCEUSE À PERCUSSION

M18

BRUSHLESS



- Nouveau moteur sans charbons offrant 40% de couple en plus - jusqu'à 82 Nm
- Perceuse à percussion BRUSHLESS (seulement 180 mm de long) pour un outil équilibré, idéal pour travailler en hauteur et les espaces étroits
- Mandrin robuste en métal de 13 mm pour un changement rapide et une meilleure préhension des embouts

M18 BLPD2-0X

M18 BLPD2-502X

Inclus dans le kit	Aucune batterie fournie, Aucun chargeur fourni, HD Box	2 x M18 B5 Packs Batteries, M12-18 FC Chargeur, HD Box
N° d'article :	4933464516	4933464517
Code EAN	4058546224615	4058546224622
PVB incl. TAR excl. TVA	288,62 CHF	564,29 CHF
PVB incl. TAR incl. TVA	312,00 CHF	610,00 CHF

M18 BLDD2

M18™ BRUSHLESS PERCEUSE VISSEUSE

M18

BRUSHLESS



- La nouvelle conception du moteur sans charbons fournit un couple 40% supérieur à celui du modèle précédent - jusqu'à 82 Nm
- Perceuse visseuse BRUSHLESS (seulement 180 mm de long) pour un outil équilibré, idéal pour travailler en hauteur et les espaces étroits
- Mandrin robuste en métal de 13 mm pour un changement rapide et une meilleure préhension des embouts

M18 BLDD2-0X

M18 BLDD2-502X

Inclus dans le kit	Aucune batterie fournie, Aucun chargeur fourni, HD Box	2 x M18 B5 Packs Batteries, M12-18 FC Chargeur, HD Box
N° d'article :	4933464514	4933464515
Code EAN	4058546224592	4058546224608
PVB incl. TAR excl. TVA	271,05 CHF	549,49 CHF
PVB incl. TAR incl. TVA	293,00 CHF	594,00 CHF

M18 BLPDRC

M18™ BRUSHLESS PERCEUSE À PERCUSSION COMPACTE

M18

COMPACT BRUSHLESS



- Perceuse à percussion brushless compacte mesurant 145 mm de longueur pour un accès facile dans les espaces restreints.
- Mandrin tout métal de 13 mm pour des changements rapides d'embout et une meilleure rétention de l'embout.
- 60 Nm de couple - le meilleur rapport puissance/taille

M18 BLPDRC-0X

M18 BLPDRC-202C

M18 BLPDRC-502C

Inclus dans le kit	Aucune batterie fournie, Aucun chargeur fourni, HD Box	2 x M18 B2 Packs Batteries, M12-18 C Chargeur, Kitbox	2 x M18 B5 Packs Batteries, M12-18 C Chargeur, Kitbox
N° d'article :	4933492821	4933492822	4933492826
Code EAN	4058546476922	4058546476939	4058546476977
PVB incl. TAR excl. TVA	230,34 CHF	243,29 CHF	382,05 CHF
PVB incl. TAR incl. TVA	249,00 CHF	263,00 CHF	413,00 CHF

M18 BLDDRC

M18™ BRUSHLESS PERCEUSE VISSEUSE COMPACTE

M18

COMPACT BRUSHLESS



- Perceuse-visseuse brushless compacte mesurant 145 mm de long pour accéder aux espaces restreints
- Mandrin métal de 13 mm avancé pour des changements rapides d'embout et une meilleure rétention de l'embout.
- 60 Nm de couple - le meilleur rapport puissance/taille.

M18 BLDDRC-0X

M18 BLDDRC-202C

M18 BLDDRC-502C

Inclus dans le kit	Aucune batterie fournie, Aucun chargeur fourni, HD Box	2 x M18 B2 Packs Batteries, M12-18 C Chargeur, Kitbox	2 x M18 B5 Packs Batteries, M12-18 C Chargeur, Kitbox
N° d'article :	4933492832	4933492833	4933492835
Code EAN	4058546477035	4058546477042	4058546477066
PVB incl. TAR excl. TVA	219,24 CHF	312,67 CHF	382,05 CHF
PVB incl. TAR incl. TVA	237,00 CHF	338,00 CHF	413,00 CHF

M18 FRAD2

M18 FUEL™ PERCEUSE-VISSEUSE D'ANGLE 2 VITESSES SUPERHAWG®

M18 FUEL



- Design compact permet d'accéder aux endroits confinés
- Jauge lumineuse de l'autonomie disponible et puissant éclairage LED temporisé
- Moteur POWERSTATE™ sans charbons fournissant une capacité de perçage d'un Ø 152 mm. Idéale pour les travaux de plomberie et de climatisation

M18 FRAD2-0

Inclus dans le kit	Aucune batterie fournie, Aucun chargeur fourni, Aucun sac ni box fourni
N° d'article :	4933471207
Code EAN	4058546288358
PVB incl. TAR excl. TVA	509,71 CHF
PVB incl. TAR incl. TVA	551,00 CHF

M18 CRAD2

M18 FUEL™ PERCEUSE D'ANGLE

M18 FUEL



- Délivre la puissance et la vitesse d'une machine filaire (1500 tr / min) dans les applications de perçage bois
- Boîtier en métal et mandrin à clé de 13 mm
- Autonomie élevée avec une batterie de 5,5 Ah jusqu'à 200 trous avec une mèche de 22 mm dans du bois de 50 x 100 mm

M18 CRAD2-0X

Inclus dans le kit	Aucune batterie fournie, Aucun chargeur fourni, HD Box
N° d'article :	4933471641
Code EAN	4058546295400
PVB incl. TAR excl. TVA	386,68 CHF
PVB incl. TAR incl. TVA	418,00 CHF

C18 RAD

M18™ PERCEUSE-VISSEUSE D'ANGLE

M18



- Performance optimisé: couple de 20 Nm et vitesse 1500 tr/min pour des travaux plus rapides
- REDLINK™: protection électronique positionnée sur la batterie pour éviter les surcharges et les surchauffes et optimiser la durée de vie de la batterie
- Design ergonomique et large gâchette permettant une bonne prise en main dans toutes les positions

C18 RAD-0

Inclus dans le kit	Aucune batterie fournie, Aucun chargeur fourni, Aucun sac ni box fourni
N° d'article :	4933427189
Code EAN	4002395239085
PVB incl. TAR excl. TVA	212,77 CHF
PVB incl. TAR incl. TVA	230,00 CHF

M18 ONEID3

M18 FUEL™ VISSEUSE À CHOCS ONE-KEY™ 1/4" HEX

M18 FUEL



- Nouvelle visseuse à chocs plus puissante avec un couple de 226 Nm
- Connexion possible par Bluetooth® avec l'application ONE-KEY™
- Vitesse de perçage plus rapide vs ancien modèle: jusqu'à 3900 tr/min et 4400 cps/min
- Conception extrêmement compacte - longueur totale de seulement 113 mm pour accéder aux espaces étroits

M18 ONEID3-0X

M18 ONEID3-502X

Inclus dans le kit	Aucune batterie fournie, Aucun chargeur fourni, HD Box	2 x M18 B5 Packs Batteries, M12-18 FC Chargeur, HD Box
N° d'article :	4933492800	4933492804
Code EAN	4058546476717	4058546476755
PVB incl. TAR excl. TVA	369,10 CHF	659,57 CHF
PVB incl. TAR incl. TVA	399,00 CHF	713,00 CHF

TROUVEZ LA BONNE VISSEUSE À CHOCS

1 FUEL™



2 BRUSHLESS



3 COMPACT BRUSHLESS



4 BRUSHED



	Système de batterie	Technologie	ONEKEY	Vitesse à vide (tr/min)	Cadence de frappe (Cps/min)	Couple max (Nm)	Porte-outils	Boulon max.	Poids avec batterie (EPTA) (kg)
1.	M18 ONEID3-502X	M18 FUEL™	ONE-KEY™	1750/3000/4000/0-4000	1200/3400/4300/0-4400	119/176/226/0-226	¼" Hex	M16	1.7 (M18 B5)
1.	M18 FID3-502X	M18 FUEL™	-	1750/3000/3900/0-3900	1400/3600/4400/0-4400	226	¼" Hex	M16	1.7 (M18 B5)
1.	M12 FID2-602X	M12 FUEL™	-	1700/2900/3600/3600	1300/3500/4000/0-4000	170	¼" Hex	M14	1.1 (M12 B6)
1.	M18 FQID-502X	M18 FUEL™	SURGE™	900/2100/3000/0-3000	1800/2900/4000/0-4000	50	¼" Hex	M14	1.7 (M18 B5)
1.	M12 FQID-202X	M12 FUEL™	SURGE™	1100/2200/3200/3200	950/2200/3400/3400	50	¼" Hex	M14	1.1 (M12 B2)
2.	M18 BLIDR-502X	M18™	Brushless	1250/2400/3600	2500/4700/4900	190	¼" Hex	M14	1.3 (M18 B5)
3.	M18 BLIDRC-402C	M18™	Compact Brushless	0 - 3600	0 - 4900	190	¼" Hex	M14	1.3 (M18 B4)
4.	M18 BRAID-0	M18™	-	1500/ 2250	2400/3400	41/ 81	¼" Hex	M14	1.8 (M18 B5)
4.	M12 BRAID-0	M12™	-	0 - 2425	0 - 3300	68	¼" Hex	M12	1.2 (M12 B2)



SCANNEZ ICI POUR VOIR NOTRE GAMME D'EPI



SCANNEZ ICI POUR VOIR NOS EMBOUTS À PERCUSSION COMPATIBLES



M18 FID3**M18 FUEL™ HEX 1/4" VISSEUSE À CHOCS****M18 FUEL**

AUTOSTOP



- Nouvelle visseuse à chocs plus puissante avec un couple de 226 Nm
- Vitesse de perçage plus rapide vs ancien modèle: jusqu'à 3900 tr/min et 4400 cps/min
- Conception extrêmement compacte - longueur totale de seulement 113 mm pour accéder aux espaces restreints

	M18 FID3-0X	M18 FID3-502X
Inclus dans le kit	Aucune batterie fournie, Aucun chargeur fourni, HD Box	2 x M18 B5 Packs Batteries, M12-18 FC Chargeur, HD Box
N° d'article :	4933479864	4933479865
Code EAN	4058546376581	4058546376598
PVB incl. TAR excl. TVA	322,85 CHF	579,09 CHF
PVB incl. TAR incl. TVA	349,00 CHF	626,00 CHF

M18 BLIDR**M18™ BRUSHLESS VISSEUSE À CHOCS 1/4" HEX****M18**

BRUSHLESS



- La visseuse à chocs brushless ne mesure que 114 mm de longueur, ce qui la rend idéal pour travailler dans des espaces restreints
- La technologie de moteur brushless délivre un couple de 190 Nm, une vitesse de 3600 tr/min et 4900 cps/min
- 3 modes DRIVE CONTROL permettent à l'utilisateur de passer à trois réglages différents de vitesse et de couple pour maximiser la polyvalence de l'application

	M18 BLIDR-0X	M18 BLIDR-502X
Inclus dans le kit	Aucune batterie fournie, Aucun chargeur fourni, HD Box	2 x M18 B5 Packs Batteries, M12-18 FC Chargeur, HD Box
N° d'article :	4933492842	4933492843
Code EAN	4058546477134	4058546477141
PVB incl. TAR excl. TVA	288,62 CHF	543,94 CHF
PVB incl. TAR incl. TVA	312,00 CHF	588,00 CHF

M18 BRAID**M18™ VISSEUSE D'ANGLE À CHOCS****M18**

- Visseuse d'angle à chocs compacte (307 mm) idéale pour travailler dans des espaces confinés
- Protection REDLINK™: électronique positionnée sur la batterie pour éviter les surcharges et les surchauffes et optimiser la durée de vie de la batterie
- Boîte de vitesses et engrenages en métal pour une durabilité supérieure

	M18 BRAID-0
Inclus dans le kit	Aucune batterie fournie, Aucun chargeur fourni, Aucun sac ni box fourni
N° d'article :	4933447891
Code EAN	4002395006663
PVB incl. TAR excl. TVA	212,77 CHF
PVB incl. TAR incl. TVA	230,00 CHF

M18 FSG**M18 FUEL™ VISSEUSE PLACO****M18 FUEL**

- MILWAUKEE® conçoit et fabrique des moteurs sans charbons POWERSTATE™ pour une durée de vie x10 et jusqu'à 60% de puissance en plus.
- REDLINK PLUS™ - Nouvelle électronique qui offre une protection contre les surcharges de l'outil et de la batterie, pour des performances et une autonomie nettement améliorées

	M18 FSG-0X
Inclus dans le kit	Aucune batterie fournie, Aucun chargeur fourni, HD Box
N° d'article :	4933459201
Code EAN	4002395289967
PVB incl. TAR excl. TVA	328,40 CHF
PVB incl. TAR incl. TVA	355,00 CHF

M18 FQID**M18 FUEL™ VISSEUSE À CHOCS HYDRAULIQUE SILENCIEUSE 1/4" HEX****M18 FUEL**SURGE™
HYDRAULIC DRIVER

- La visseuse à chocs M18 FUEL™ SURGE™ hydraulique 1/4" Hex est la solution sans fil la plus silencieuse du marché

	M18 FQID-0X	M18 FQID-502X
Inclus dans le kit	Aucune batterie fournie, Aucun chargeur fourni, HD Box	2 x M18 B5 Packs Batteries, M12-18 FC Chargeur, HD Box
N° d'article :	4933459187	4933451790
Code EAN	4002395289226	4002395277636
PVB incl. TAR excl. TVA	381,13 CHF	711,38 CHF
PVB incl. TAR incl. TVA	412,00 CHF	769,00 CHF

M18 BLIDRC**M18™ BRUSHLESS VISSEUSE À CHOCS 1/4" HEX COMPACTE****M18**COMPACT
BRUSHLESS

- Visseuse à chocs BRUSHLESS (seulement 114 mm de long) idéal pour travailler dans les espaces étroits
- Moteur Brushless délivrant 190 Nm de couple, 3600 tr/min et 4200 cps/min
- Emmanchement 1/4 Hex manipulable à une main pour un changement rapide des embouts
- Boîte de vitesses et engrenages métalliques robustes pour une durabilité supérieure et un couple maximal

	M18 BLIDRC-0	M18 BLIDRC-402C
Inclus dans le kit	Aucune batterie fournie, Aucun chargeur fourni, Aucun sac ni box fourni	2 x M18 B4 Packs Batteries, M12-18 C Chargeur, Kitbox
N° d'article :	4933492839	4933492840
Code EAN	4058546477103	4058546477110
PVB incl. TAR excl. TVA	184,09 CHF	451,43 CHF
PVB incl. TAR incl. TVA	199,00 CHF	488,00 CHF

M18 FSGC**M18 FUEL™ VISSEUSE PLACO AVEC CHARGEUR DE VIS EN BANDE****M18 FUEL**

- Moteur POWERSTATE™ sans charbons conçu et fabriqué par MILWAUKEE® pour une plus longue durée de vie du moteur et plus de puissance
- REDLINK PLUS™ - Nouvelle électronique qui offre une protection contre les surcharges de l'outil et de la batterie, pour des performances et une autonomie nettement améliorées

	M18 FSGC-202X
Inclus dans le kit	2 x M18 B2 Packs Batteries, M12-18 FC Chargeur, HD Box
N° d'article :	4933459199
Code EAN	4002395289943
PVB incl. TAR excl. TVA	630,90 CHF
PVB incl. TAR incl. TVA	682,00 CHF

M18 ONEFMTIW2FC12**M18 FUEL™ BOULONNEUSE ONE-KEY™ TORQUE-SENSE™ 1/2" O-RING****M18 FUEL**ONE-KEY™
UNLOCKING THE ORIGINAL JOBSITE

- Le contrôle du couple TORQUE-SENSE™ offre une meilleure répétabilité du couple en utilisant des capteurs exclusifs et des algorithmes d'apprentissage automatique pour surmonter la variabilité courante sur le chantier. Plages de couple personnalisables de 67 à 338 Nm.

	M18 ONEFMTIW2FC12-0X
Inclus dans le kit	Aucune batterie fournie, Aucun chargeur fourni, HD Box
N° d'article :	4933493413
Code EAN	4058546482848
PVB incl. TAR excl. TVA	808,51 CHF
PVB incl. TAR incl. TVA	874,00 CHF

TROUVEZ LA BONNE BOULONNEUSE

1 HAUTE PERFORMANCE

Pour les applications les plus exigeantes dans le secteur ferroviaire, sur des semi-remorques ou sur des chantiers de construction



2 FORMAT STANDARD



	Système de batterie	Technologie	ONEKEY	Vitesse à vide (tr/min)	Cadence de frappe (Cps/min)
1.	M18 FHIWF1R-122C	M18 FUEL™	-	1000 / 1400 / 1670 / 1670	1750 / 2150 / 2500 / 2500
1.	M18 ONEFHIWF1D-121C	M18 FUEL™	ONE-KEY™	600 / 700 / 900 / 1200	750 / 930 / 1200 / 1440
1.	M18 ONEFHIWF1DS-121C	M18 FUEL™	ONE-KEY™	600 / 700 / 900 / 1200	750 / 930 / 1200 / 1440
1.	M18 ONEFHIWH716-502X	M18 FUEL™	ONE-KEY™	0-900/ 0-1200/ 0-1800/ 0-2300	0-800/ 0-1300/ 0-2600/ 0-2800
1.	M18 ONEFHIWF34-502X	M18 FUEL™	ONE-KEY™	0-800/ 0-1300/ 0-1800/ 0-1800	0-850/ 0-1850/ 0-2400/ 0-2400
1.	M18 ONEFHIWF1-802X	M18 FUEL™	ONE-KEY™	0-950 / 0-1080 / 0-1370 / 0-1670	1350 / 1650 / 2100 / 0-2500
1.	M18 ONEFHIWF12-502X	M18 FUEL™	ONE-KEY™	0-550/ 0-1400/ 0-1750/ 0-1750	0-950/ 0-1750/ 0-2100/ 0-2100
1.	M18 ONEFHIWF12E-0X	M18 FUEL™	ONE-KEY™	0-1200/ 0-1800/ 0-1800/ 0-1800	0-1600/ 0-2400/ 0-2400/ 0-2400
1.	M18 ONEFHIWP12-502X	M18 FUEL™	ONE-KEY™	0-950/ 0-1500/ 0-1800/ 0-1800	0-1150/ 0-2100/ 0-2400/ 0-2400
1.	M18 FHIW2F12-502X	M18 FUEL™	-	0-700/ 0-1300/ 0-2000/ 0-2000	0-1300/ 0-2200/ 0-2400/ 0-2400
1.	M18 FHIW2P12-502X	M18 FUEL™	-	0-700/ 0-1300/ 0-2000/ 0-2000	0-1400/ 0-2500/ 0-2700/ 0-2700
1.	M18 BLHIWF12-0X	M18™	Brushless	0 - 1750	0 - 2000
2.	M18 ONEFMTIW2FC12-0X	M18 FUEL™	ONE-KEY™	0 - 1250 / 0 - 1725 / 0 - 2000 / 0-2400	0 - 1800 / 0 - 2300 / 0 - 2800 / 0 - 3400
2.	M18 FMTIW2F12-502X	M18 FUEL™	-	0-1200/ 0-1950/ 0-2575/ 0-1325	0-900/ 0-2100/ 0-3100
2.	M18 FMTIW2P12-502X	M18 FUEL™	-	0-1250/ 0-1950/ 0-2575/ 0-1325	0-900/ 0-2100/ 0-3100
2.	M18 FMTIW2F38-502X	M18 FUEL™	-	0-1200/ 0-1950/ 0-2575/ 0-1325	0-900/ 0-2100/ 0-3100
3.	M18 ONEFIW2FC12-0X	M18 FUEL™	ONE-KEY™	0 - 1125 / 0 - 1525 / 0 - 1850 / 0 - 2325	0 - 1650 / 0 - 2475 / 0 - 3000 / 0 - 3500
3.	M18 ONEIWF12-502X	M18 FUEL™	ONE-KEY™	900/ 1400/ 1900/ 2500	1300/ 2100/ 2550/ 3200
3.	M18 ONEIWP12-502X	M18 FUEL™	ONE-KEY™	900/ 1400/ 1900/ 2500	1300/ 2100/ 2550/ 3200
3.	M18 FIW2F12-502X	M18 FUEL™	-	0-900/ 0-1650/ 0-2400/ 0-1200	0-1000/ 0-2400/ 0-3500
3.	M18 FIW2P12-502X	M18 FUEL™	-	0-900/ 0-1650/ 0-2400/ 0-1200	0-1000/ 0-2400/ 0-3500
3.	M18 FIW2F38-0X	M18 FUEL™	-	0-800/ 0-1650/ 0-2400/ 0-1000	0-1000/ 0-2400/ 0-3500
3.	M18 FMTIW2F12-502X	M18 FUEL™	-	0-1200/ 0-1950/ 0-2575/ 0-1325	0-900/ 0-2100/ 0-3100
3.	M18 FMTIW2P12-502X	M18 FUEL™	-	0-1250/ 0-1950/ 0-2575/ 0-1325	0-900/ 0-2100/ 0-3100
3.	M18 FMTIW2F38-502X	M18 FUEL™	-	0-1200/ 0-1950/ 0-2575/ 0-1325	0-900/ 0-2100/ 0-3100
3.	M12 FCIW12G3-502X	M12 FUEL™	-	0-930/ 0-2100/ 0-3000/ 0-1300	0-1500 / 0-3000 / 0-3300 / -
3.	M12 FCIWP12G3-0	M12 FUEL™	-	0-930/ 0-2100/ 0-3000/ 0-1300	0-1500 / 0-3000 / 0-3300 / -
3.	M12 FCIWF38G3-502X	M12 FUEL™	-	0-930/ 0-2100/ 0-3000/ 0-1300	0-1500 / 0-3000 / 0-3300 / -
3.	M12 FIW14-0	M12 FUEL™	-	1300/ 1900/ 3200/ 3200	1300/ 2000/ 4300
3.	M18 BIW12-402C	M18™	-	0 - 2450	0 - 3350
3.	M18 BIW38-0	M18™	-	0 - 2450	0 - 3350
3.	M12 BIW12-202C	M12™	-	0 - 2550	0 - 3400
3.	M12 BIW38-0	M12™	-	0 - 2500	0 - 3300

Le plus polyvalent pour les interventions sur véhicules légers, en plomberie, sur les structures métalliques, l'énergie solaire et l'entretien des équipements légers.



3 **COMPACTE**

Plus compacte, pour des applications légères dans des espaces restreints pour les travaux de plomberie, d'électricité, de construction, d'énergie solaire et l'entretien des véhicules.



Porte-outils	Couple max (Nm)	Couple de desserrage (Nm)	Boulon max.	Poids avec batterie (EPTA) (kg)
1" carré	730 / 1500 / 2000	2000	M42	7.8 (M18 FB12)
1" carré	1180 / 1254 / 1966 / 2576	2711	M42	12.7 (M18 FB12)
1" carré	1180 / 1254 / 1966 / 2576	2711	M42	11.1 (M18 FB12)
7/16" Hex	1017	1017	M24	3.3 (M18 B5)
3/4" carré	702/ 1138/ 1627/ 1627	2034	M33	3.5 (M18 B5)
1" carré	530 / 1020 / 1800 / 2033	2400	M42	5.9 (M18 FB8)
1/2" carré	130/ 400/ 1356/ 1356	1898	M33	3.3 (M18 B5)
1/2" carré	102/ 203/ 610/ 1017	1500	M33	3.3 (M18 B5)
1/2" carré	190/ 400/ 1017/ 1017	1491	M24	3.2 (M18 B5)
1/2" carré	881 / 1220 / 1491 / 68	2034	M36	3.4 (M18 B5)
1/2" carré	475 / 1017 / 1220 / 68	1491	M36	3.4 (M18 B5)
1/2" carré	1085	1627	M36	3.4 (M18 B5)
1/2" carré	338	746	M22	2.5 (M18 B5)
1/2" carré	475/ 610/ 745/ 47	881	M22	2.3 (M18 B5)
1/2" carré	475/ 610/ 745/ 47	881	M22	2.3 (M18 B5)
3/8" carré	475/ 610/ 745/ 47	813	M22	2.3 (M18 B5)
1/2" carré	203	298	M22	2.0 (M18 B5)
1/2" carré	40/ 120/ 220/ 300	300	M16	1.8 (M18 B5)
1/2" carré	40/ 120/ 220/ 300	300	M16	1.8 (M18 B5)
1/2" carré	102/ 203/ 339/ 34	339	M16	1.8 (M18 B5)
1/2" carré	102/ 203/ 339/ 34	339	M16	1.8 (M18 B5)
3/8" carré	102/ 203/ 339/ 34	339	M16	1.8 (M18 B5)
1/2" carré	475/ 610/ 745/ 47	881	M22	2.3 (M18 B5)
1/2" carré	475/ 610/ 745/ 47	881	M22	2.3 (M18 B5)
3/8" carré	475/ 610/ 745/ 47	813	M22	2.3 (M18 B5)
1/2" carré	271 / 406 / 542 / 20	745	M16	1.5 (M12 HB5)
1/2" carré	271 / 406 / 542 / 20	745	M16	1.5 (M12 HB5)
3/8" carré	271 / 406 / 542 / 20	745	M16	1.5 (M12 HB5)
1/4" carré	136	136	M12	0.90 (M12 B4)
1/2" carré	240	240	M14	1.9 (M18 B4)
3/8" carré	210	210	M14	1.9 (M18 B4)
1/2" carré	138	138	M12	1.0 (M12 B2)
3/8" carré	135	135	M12	1.0 (M12 B2)



**SCANNEZ ICI POUR
VOIR NOTRE GAMME
D'EPI**



**SCANNEZ ICI
POUR VOIR LES
DOUILLES À CHOCS
COMPATIBLES**

REDLITHIUM™

M18 ONEFIW2FC12 **M18 FUEL** M18 FUEL™ BOULONNEUSE POUR LE SOLAIRE ONE-KEY™ TORQUE-SENSE™ 1/2" O'RING

ONE-KEY
UNLOCKING THE DIGITAL JOBSITE.



- Le contrôle de couple TORQUE-SENSE™ offre une plus grande répétabilité du couple que les boulonneuses traditionnelles en comptant les coups, en utilisant des capteurs exclusifs et des algorithmes d'apprentissage automatique pour surmonter la variabilité courante sur le chantier. Plages de couple personnalisables allant de 67 à 203 Nm.

M18 ONEFIW2FC12-0X

Inclus dans le kit	Aucune batterie fournie, Aucun chargeur fourni, HD Box
N° d'article :	4933493412
Code EAN	4058546482831
PVB incl. TAR excl. TVA	692,88 CHF
PVB incl. TAR incl. TVA	749,00 CHF

M18 FHIWF1R **M18 FUEL** M18 FUEL™ 1" BOULONNEUSE POUR RAIL AVEC FIXATION O'RING



- La M18 FUEL™ 1" Boulonneuse pour rail avec un couple maximal de 2000 Nm possède la puissance nécessaire pour remplacer les solutions thermiques
- Avec un poids de seulement 6,1 kg, elle permet de travailler sans fatigue même pendant de longues périodes
- Trois réglages de vitesse différents garantissent que le travail peut toujours être effectué à la vitesse optimale

M18 FHIWF1R-0C

Inclus dans le kit	Aucune batterie fournie, Aucun chargeur fourni, Kitbox
N° d'article :	4933493140
Code EAN	4058546480110
PVB incl. TAR excl. TVA	1618,87 CHF
PVB incl. TAR incl. TVA	1750,00 CHF

M18 ONEFHIWF1D **M18 FUEL** M18 FUEL™ ONE-KEY™ BOULONNEUSE 1" À POIGNÉE D ET NEZ LONG AVEC FIXATION O'RING

ONE-KEY
UNLOCKING THE DIGITAL JOBSITE.



- La boulonneuse 1 pouce M18 FUEL™ à poignée en D et son nez long de 150 mm fournit un couple de serrage de 2576 Nm en remplacement des solutions filaires, thermiques ou pneumatiques
- Fournit jusqu'à 2711 Nm de couple de desserrage d'écrou permettant de desserrer les boulons jusqu'à M42

M18 ONEFHIWF1D-0C

M18 ONEFHIWF1D-121C

Inclus dans le kit	Aucune batterie fournie, Aucun chargeur fourni, Kitbox	1 x M18 FB12 Pack Batterie, M12-18 FC Chargeur, Kitbox
N° d'article :	4933471755	4933499251
Code EAN	4058546296544	4058546564155
PVB incl. TAR excl. TVA	1248,84 CHF	1795,56 CHF
PVB incl. TAR incl. TVA	1350,00 CHF	1941,00 CHF

M18 ONEFHIWF1DS **M18 FUEL** M18 FUEL™ ONE-KEY™ BOULONNEUSE 1" À POIGNÉE D AVEC FIXATION O'RING

ONE-KEY
UNLOCKING THE DIGITAL JOBSITE.



- La boulonneuse 1 pouce M18 FUEL™ à poignée en D fournit un couple de serrage de 2576 Nm en remplacement des solutions filaires, thermiques ou pneumatiques
- Fournit jusqu'à 2711 Nm de couple de desserrage d'écrou permettant de desserrer les boulons jusqu'à M42

M18 ONEFHIWF1DS-0C

M18 ONEFHIWF1DS-121C

Inclus dans le kit	Aucune batterie fournie, Aucun chargeur fourni, Kitbox	1 x M18 FB12 Pack Batterie, M12-18 FC Chargeur, Kitbox
N° d'article :	4933472071	4933499253
Code EAN	4058546324674	4058546564179
PVB incl. TAR excl. TVA	1231,27 CHF	1795,56 CHF
PVB incl. TAR incl. TVA	1331,00 CHF	1941,00 CHF

M18 ONEFHIWF1 **M18 FUEL** M18 FUEL™ BOULONNEUSE 1" ONE-KEY™ FIXATION O'RING

ONE-KEY
UNLOCKING THE DIGITAL JOBSITE.



- Innovation mondiale: Première boulonneuse 1" sur le marché du sans fil
- La boulonneuse compacte M18 FUEL™ délivre un couple de serrage puissant de 2033 Nm (sans fil et sans air pneumatique)
- Délivre un couple de desserrage de 2400 Nm, idéal pour les boulons jusqu'à M42
- DRIVE CONTROL 4 Modes pour adapter le couple, la vitesse et la cadence selon les applications

M18 ONEFHIWF1-0X

M18 ONEFHIWF1-802X

Inclus dans le kit	Aucune batterie fournie, Aucun chargeur fourni, HD Box	2 x M18 FB8 Packs Batteries, M12-18 FC Chargeur, HD Box
N° d'article :	4933459732	4933499254
Code EAN	4058546029043	4058546564186
PVB incl. TAR excl. TVA	675,30 CHF	1217,39 CHF
PVB incl. TAR incl. TVA	730,00 CHF	1316,00 CHF

M18 ONEFHIWF34 **M18 FUEL** M18 FUEL™ BOULONNEUSE À CHOCS 3/4" ONE-KEY™ AVEC FIXATION O' RING

ONE-KEY
UNLOCKING THE DIGITAL JOBSITE.



- La boulonneuse à chocs M18 FUEL™ équipée de la technologie ONE-KEY™ délivre un couple de serrage de 1627 Nm tout en restant compacte (213mm) pour accéder facilement aux espaces étroits
- 4 Modes DRIVE CONTROL pour adapter le couple, la vitesse et la cadence selon les applications

M18 ONEFHIWF34-0X

M18 ONEFHIWF34-502X

Inclus dans le kit	Aucune batterie fournie, Aucun chargeur fourni, HD Box	2 x M18 B5 Packs Batteries, M12-18 FC Chargeur, HD Box
N° d'article :	4933459729	4933459730
Code EAN	4058546029012	4058546029029
PVB incl. TAR excl. TVA	456,06 CHF	792,78 CHF
PVB incl. TAR incl. TVA	493,00 CHF	857,00 CHF

M18 ONEFHIWF12 **M18 FUEL** M18 FUEL™ BOULONNEUSE À CHOCS 1/2" ONE-KEY™ AVEC FIXATION O' RING

ONE-KEY
UNLOCKING THE DIGITAL JOBSITE.



- La boulonneuse à chocs M18 FUEL™ équipée de la technologie ONE-KEY™ délivre un couple de serrage de 1356 Nm tout en restant compacte (213mm) pour accéder facilement aux espaces étroits
- 4 Modes DRIVE CONTROL pour adapter le couple, la vitesse et la cadence selon les applications

M18 ONEFHIWF12-0X

M18 ONEFHIWF12-502X

Inclus dans le kit	Aucune batterie fournie, Aucun chargeur fourni, HD Box	2 x M18 B5 Packs Batteries, M12-18 FC Chargeur, HD Box
N° d'article :	4933459726	4933459727
Code EAN	4058546028985	4058546028992
PVB incl. TAR excl. TVA	456,06 CHF	792,78 CHF
PVB incl. TAR incl. TVA	493,00 CHF	857,00 CHF

M18 ONEFHIWF12E **M18 FUEL** M18 FUEL™ ONE-KEY™ BOULONNEUSE 1/2" À NEZ LONG AVEC FIXATION O'RING ET RÉGULATION ÉLECTRONIQUE

ONE-KEY
UNLOCKING THE DIGITAL JOBSITE.



- La boulonneuse 1/2" à nez long M18 FUEL™ équipée de la technologie ONE-KEY™ délivre 1017 Nm de couple de desserrage
- Les 4 modes DRIVE CONTROL permettent à l'utilisateur de choisir entre quatre réglages de vitesse et de couple différents pour maximiser la polyvalence.
- La boulonneuse 1/2" à nez long M18 FUEL™ équipée de la technologie ONE-KEY™ délivre 1500Nm de couple de desserrage

M18 ONEFHIWF12E-0X

Inclus dans le kit	Aucune batterie fournie, Aucun chargeur fourni, HD Box
N° d'article :	4933478405
Code EAN	4058546345969
PVB incl. TAR excl. TVA	479,19 CHF
PVB incl. TAR incl. TVA	518,00 CHF

M18 ONEFHIWP12

M18 FUEL™ BOULONNEUSE CHOCS ONE-KEY™ 1/2" AVEC FIXATION À BILLE

ONE-KEY
UNLOCKING THE DIGITAL JOBSITE.



- La boulonneuse à chocs M18 FUEL™ équipée de la technologie ONE-KEY™ délivre un couple de serrage de 1017 Nm tout tout en restant compacte (206mm) pour accéder facilement aux espaces étroits
- 4 Modes DRIVE CONTROL pour adapter le couple, la vitesse et la cadence selon les applications

	M18 ONEFHIWP12-0X	M18 ONEFHIWP12-502X
Inclus dans le kit	Aucune batterie fournie, Aucun chargeur fourni, HD Box	2 x M18 B5 Packs Batteries, M12-18 FC Chargeur, HD Box
N° d'article :	4933459724	4933459725
Code EAN	4058546028961	4058546028978
PVB incl. TAR excl. TVA	456,06 CHF	792,78 CHF
PVB incl. TAR incl. TVA	493,00 CHF	857,00 CHF

M18 FHIW2F12

M18 FUEL™ BOULONNEUSE 1/2" AVEC FIXATION O'RING



- Grande densité de puissance : la boulonneuse M18 FUEL™ avec le meilleur couple délivre un couple de serrage de 1491 Nm et un couple de desserrage de 2034 Nm dans un format compact de 193 mm, ce qui offre un meilleur accès dans les espaces restreints
- 2000 tr/min de vitesse à vide pour effectuer votre tâche 35 % plus rapidement qu'avec la génération précédente.

	M18 FHIW2F12-0X	M18 FHIW2F12-502X
Inclus dans le kit	Aucune batterie fournie, Aucun chargeur fourni, HD Box	2 x M18 B5 Packs Batteries, M12-18 FC Chargeur, HD Box
N° d'article :	4933492782	4933492783
Code EAN	4058546476533	4058546476540
PVB incl. TAR excl. TVA	461,61 CHF	786,31 CHF
PVB incl. TAR incl. TVA	499,00 CHF	850,00 CHF

M18 FMTIW2F12

M18 FUEL™ BOULONNEUSE MID TORQUE 1/2" AVEC FIXATION O'RING



- La boulonneuse à chocs sans fil la plus polyvalente de la large gamme MILWAUKEE® avec 881 Nm de couple au desserrage 745 Nm de couple au serrage
- Conception incroyablement compacte pour ce niveau de performance, avec seulement 152 mm de longueur totale idéale pour les applications dans des espaces confinés

	M18 FMTIW2F12-0X	M18 FMTIW2F12-502X
Inclus dans le kit	Aucune batterie fournie, Aucun chargeur fourni, HD Box	2 x M18 B5 Packs Batteries, M12-18 FC Chargeur, HD Box
N° d'article :	4933478449	4933478450
Code EAN	4058546346409	4058546346416
PVB incl. TAR excl. TVA	409,81 CHF	749,31 CHF
PVB incl. TAR incl. TVA	443,00 CHF	810,00 CHF

M18 FMTIW2F38

M18 FUEL™ BOULONNEUSE 3/8" AVEC FIXATION O'RING



- L'ADN de notre plateforme FUEL™ redéfinit l'équilibre des technologies sans fil. Le moteur POWERSTATE™ sans charbon de MILWAUKEE®, la batterie REDLITHIUM™ et l'intelligence électronique REDLINK PLUS™ offrant une puissance, une autonomie et une durabilité exceptionnelles
- Système de batterie rétrocompatible: fonctionne avec toutes les batteries MILWAUKEE® M18™

	M18 FMTIW2F38-0X
Inclus dans le kit	Aucune batterie fournie, Aucun chargeur fourni, HD Box
N° d'article :	4933479153
Code EAN	4058546369477
PVB incl. TAR excl. TVA	397,78 CHF
PVB incl. TAR incl. TVA	430,00 CHF

M18 ONEFHIWH716

M18 FUEL™ ONE-KEY™ BOULONNEUSE HEXAGONALE 7/16"

ONE-KEY
UNLOCKING THE DIGITAL JOBSITE.



- L'ADN de notre plateforme FUEL™ redéfinit l'équilibre des technologies sans fil. Le moteur POWERSTATE™ sans charbon de MILWAUKEE®, la batterie REDLITHIUM™ et l'intelligence électronique REDLINK PLUS™ offrant une puissance, une autonomie et une durabilité exceptionnelles

	M18 ONEFHIWH716-0X
Inclus dans le kit	Aucune batterie fournie, Aucun chargeur fourni, HD Box
N° d'article :	4933479152
Code EAN	4058546369460
PVB incl. TAR excl. TVA	432,93 CHF
PVB incl. TAR incl. TVA	468,00 CHF

M18 FHIW2P12

M18 FUEL™ BOULONNEUSE 1/2" AVEC FIXATION À BILLE



- Grande densité de puissance : la boulonneuse M18 FUEL™ avec le meilleur couple délivre un couple de serrage de 1491 Nm et un couple de desserrage de 2034 Nm dans un format compact de 193 mm, ce qui offre un meilleur accès dans les espaces restreints
- 2000 RPM de vitesse à vide pour effectuer vos tâches 35% plus vite qu'avec la génération précédente

	M18 FHIW2P12-0X	M18 FHIW2P12-502X
Inclus dans le kit	Aucune batterie fournie, Aucun chargeur fourni, HD Box	2 x M18 B5 Packs Batteries, M12-18 FC Chargeur, HD Box
N° d'article :	4933492785	4933492786
Code EAN	4058546476564	4058546476571
PVB incl. TAR excl. TVA	461,61 CHF	786,31 CHF
PVB incl. TAR incl. TVA	499,00 CHF	850,00 CHF

M18 FMTIW2P12

M18 FUEL™ BOULONNEUSE MID TORQUE 1/2" AVEC FIXATION À BILLE



- La boulonneuse à chocs sans fil la plus polyvalente de la large gamme MILWAUKEE® avec 881 Nm de couple au desserrage 745 Nm de couple au serrage
- Conception incroyablement compacte pour ce niveau de performance, avec seulement 152 mm de longueur totale idéale pour les applications dans des espaces confinés

	M18 FMTIW2P12-0X	M18 FMTIW2P12-502X
Inclus dans le kit	Aucune batterie fournie, Aucun chargeur fourni, HD Box	2 x M18 B5 Packs Batteries, M12-18 FC Chargeur, HD Box
N° d'article :	4933478452	4933478453
Code EAN	4058546346430	4058546346447
PVB incl. TAR excl. TVA	409,81 CHF	749,31 CHF
PVB incl. TAR incl. TVA	443,00 CHF	810,00 CHF

M18 ONEIWF12

M18 FUEL™ BOULONNEUSE À CHOCS ONE-KEY™ 1/2" AVEC FIXATION O' RING

ONE-KEY
UNLOCKING THE DIGITAL JOBSITE.



- M18™ ONEIWF12 est le nouvel outil intelligent connecté (identique à la M18™ FIW12 avec la technologie ONE-KEY™)
- Connexion possible par Bluetooth® avec l'application ONE-KEY™ MILWAUKEE®
- Personnalisez votre machine en fonction de vos besoins grâce à l'application ONE-KEY™.
- La vitesse de rotation, le couple, le débrayage de couple, le démarrage progressif ou encore l'éclairage LED

	M18 ONEIWF12-0X	M18 ONEIWF12-502X
Inclus dans le kit	Aucune batterie fournie, Aucun chargeur fourni, HD Box	2 x M18 B5 Packs Batteries, M12-18 FC Chargeur, HD Box
N° d'article :	4933459198	4933451374
Code EAN	4002395289936	4002395160525
PVB incl. TAR excl. TVA	369,10 CHF	749,31 CHF
PVB incl. TAR incl. TVA	399,00 CHF	810,00 CHF

M18 ONEIWP12

M18 FUEL™ BOULONNEUSE À CHOCS ONE-KEY™ 1/2" AVEC FIXATION À BILLE

M18 FUEL

ONE-KEY
UNLOCKING THE DIGITAL JOBSITE.



- Ce produit n'est pas disponible en Allemagne, Autriche et Suisse n'est plus disponible

M18 ONEIWP12-0

Inclus dans le kit	Aucune batterie fournie, Aucun chargeur fourni, Aucun sac ni box fourni
N° d'article :	4933451152
Code EAN	4002395138210
PVB incl. TAR excl. TVA	-
PVB incl. TAR incl. TVA	-

M18 FIW2F12

M18 FUEL™ BOULONNEUSE COMPACTE 1/2" AVEC FIXATION O'RING

M18 FUEL



- Couple exceptionnel de 339 Nm
- Conception extrêmement compacte - longueur totale de seulement 124 mm pour accéder aux espaces confinés
- 4-Modes DRIVE CONTROL pour permettre à l'utilisateur de choisir parmi 4 réglages de vitesse et de couple différents pour maximiser la polyvalence

M18 FIW2F12-0X

M18 FIW2F12-502X

Inclus dans le kit	Aucune batterie fournie, Aucun chargeur fourni, HD Box	2 x M18 B5 Packs Batteries, M12-18 FC Chargeur, HD Box
N° d'article :	4933478443	4933478444
Code EAN	4058546346348	4058546346355
PVB incl. TAR excl. TVA	340,43 CHF	688,25 CHF
PVB incl. TAR incl. TVA	368,00 CHF	744,00 CHF

M18 FIW2P12

M18 FUEL™ BOULONNEUSE COMPACTE 1/2" AVEC FIXATION À BILLE

M18 FUEL



- Couple exceptionnel de 339 Nm
- Conception extrêmement compacte - longueur totale de seulement 124 mm pour accéder aux espaces confinés
- 4-Modes DRIVE CONTROL pour permettre à l'utilisateur de choisir parmi 4 réglages de vitesse et de couple différents pour maximiser la polyvalence

M18 FIW2P12-0X

M18 FIW2P12-502X

Inclus dans le kit	Aucune batterie fournie, Aucun chargeur fourni, HD Box	2 x M18 B5 Packs Batteries, M12-18 FC Chargeur, HD Box
N° d'article :	4933478446	4933478447
Code EAN	4058546346379	4058546346386
PVB incl. TAR excl. TVA	340,43 CHF	688,25 CHF
PVB incl. TAR incl. TVA	368,00 CHF	744,00 CHF

M18 FIW2F38

M18 FUEL™ BOULONNEUSE COMPACTE 3/8" AVEC FIXATION O'RING

M18 FUEL



- La clé à chocs sans fil la plus compacte de sa catégorie, offrant le meilleur accès dans les espaces restreints, avec des performances à 339 Nm de couple
- Conception extrêmement compacte - longueur totale de seulement 124 mm pour accéder aux espaces confinés

M18 FIW2F38-0X

Inclus dans le kit	Aucune batterie fournie, Aucun chargeur fourni, HD Box
N° d'article :	4933478650
Code EAN	4058546348434
PVB incl. TAR excl. TVA	340,43 CHF
PVB incl. TAR incl. TVA	368,00 CHF

M18 BLHIWF12

M18™ BRUSHLESS BOULONNEUSE 1/2" AVEC FIXATION O'RING

M18

BRUSHLESS



- Fournit un couple de serrage de 1085 Nm et un couple de desserrage de 1627 Nm pour travailler facilement avec la plupart des applications occasionnelles.
- Un corps de 221 mm permet davantage d'accès dans les espaces restreints
- Une lumière LED intégrée pour éclairer la zone de travail
- Une vitesse de 1750 tr/min pour effectuer rapidement et efficacement votre tâche

M18 BLHIWF12-0X

Inclus dans le kit	Aucune batterie fournie, Aucun chargeur fourni, HD Box
N° d'article :	4933492787
Code EAN	4058546476588
PVB incl. TAR excl. TVA	426,46 CHF
PVB incl. TAR incl. TVA	461,00 CHF

M18 BIW12

M18™ BOULONNEUSE À CHOCS 1/2"

M18



- Boulonnière à chocs compacte 1/2" mesure 155 mm de longueur, idéale pour travailler dans des espaces confinés
- Le moteur 4 pôles MILWAUKEE® haute performance délivre une puissance maximale tout en optimisant le rapport poids-puissance
- Protection REDLINK™: électronique positionnée sur la batterie pour éviter les surcharges et les surchauffes et optimiser la durée de vie de la batterie

M18 BIW12-0

M18 BIW12-402C

Inclus dans le kit	Aucune batterie fournie, Aucun chargeur fourni, Aucun sac ni box fourni	2 x M18 B4 Packs Batteries, M12-18 C Chargeur, Kitbox
N° d'article :	4933443590	4933443607
Code EAN	4002395003266	4002395003280
PVB incl. TAR excl. TVA	265,49 CHF	567,07 CHF
PVB incl. TAR incl. TVA	287,00 CHF	613,00 CHF

M18 BIW38

M18™ BOULONNEUSE À CHOCS 3/8"

M18



- Boulonnière à chocs compacte 3/8" mesure 152 mm en longueur, idéale pour travailler dans des espaces confinés
- Protection REDLINK™: électronique positionnée sur la batterie pour éviter les surcharges et les surchauffes et optimiser la durée de vie de la batterie
- Engrenage et boîte de vitesse en métal pour une meilleure durabilité

M18 BIW38-0

Inclus dans le kit	Aucune batterie fournie, Aucun chargeur fourni, Aucun sac ni box fourni
N° d'article :	4933443600
Code EAN	4002395003273
PVB incl. TAR excl. TVA	265,49 CHF
PVB incl. TAR incl. TVA	287,00 CHF

M18 BRAIW

M18™ BOULONNEUSE D'ANGLE À CHOCS 3/8"

M18



- Boulonnière à chocs d'angle compacte (307 mm) idéale pour travailler dans des espaces confinés
- Protection REDLINK™: électronique positionnée sur la batterie pour éviter les surcharges et les surchauffes et optimiser la durée de vie de la batterie
- Boîte de vitesses et engrenages en métal pour une durabilité supérieure

M18 BRAIW-0

Inclus dans le kit	Aucune batterie fournie, Aucun chargeur fourni, Aucun sac ni box fourni
N° d'article :	4933447899
Code EAN	4002395006670
PVB incl. TAR excl. TVA	212,77 CHF
PVB incl. TAR incl. TVA	230,00 CHF

M18 ONEFLT

M18 FUEL™ RIVETEUSE ONE-KEY™

M18 FUEL

ONE-KEY™
UNLOCKING THE DIGITAL JOBSITE.

- L'outil de verrouillage M18 FUEL™ avec ONE-KEY™ est une solution sans fil optimisée qui permet des installations rapides et faciles tout en maintenant la performance, la durabilité et la taille
- Une force de traction de 20 000 N avec une course de 30 mm vous donne la puissance nécessaire pour réaliser les applications les plus importantes sans effort

	M18 ONEFLT-0X	M18 ONEFLT-502X
Inclus dans le kit	Aucune batterie fournie, Aucun chargeur fourni, HD Box	2 x M18 B5 Packs Batteries, M12-18 FC Chargeur, HD Box
N° d'article :	4933478637	4933478638
Code EAN	4058546348304	4058546348311
PVB incl. TAR excl. TVA	1246,99 CHF	1433,86 CHF
PVB incl. TAR incl. TVA	1348,00 CHF	1550,00 CHF

C18 PCG/600

C18™ PISTOLET À COLLE 600ML

M18



- Force de poussée de 4500 Nm, fonctionne avec toutes les cartouches standards de 600 ml
- REDLINK™: protection électronique positionnée sur la batterie pour éviter les surcharges et les surchauffes et optimiser la durée de vie de la batterie
- Dispositif automatique supprimant la goutte en fin de pression

	C18 PCG/600A-201B	C18 PCG/600T-201B
Livré avec	Tube en aluminium	Tube transparent
Inclus dans le kit	1 x M18 B2 Pack Batterie, M12-18 C Chargeur, Sac de transport	1 x M18 B2 Pack Batterie, M12-18 C Chargeur, Sac de transport
N° d'article :	4933441305	4933441808
Code EAN	4002395001422	4002395002375
PVB incl. TAR excl. TVA	538,39 CHF	607,77 CHF
PVB incl. TAR incl. TVA	582,00 CHF	657,00 CHF

C18 PCG/310

M18™ PISTOLET À COLLE 310 ML

M18



- Force de poussée jusqu'à 4500 Nm, compatible avec toutes cartouches standards de 310 ml
- REDLINK™: protection électronique positionnée sur la batterie pour éviter les surcharges et les surchauffes et optimiser la durée de vie de la batterie
- Dispositif automatique supprimant la goutte en fin de pression

	C18 PCG/310C-201B
Livré avec	Support de cartouche de 310 ml
Inclus dans le kit	1 x M18 B2 Pack Batterie, M12-18 C Chargeur, Sac de transport
N° d'article :	4933441310
Code EAN	4002395001439
PVB incl. TAR excl. TVA	538,39 CHF
PVB incl. TAR incl. TVA	582,00 CHF

M18 HMP700

M18™ MINI POMPE HYDRAULIQUE 700 BAR

M18

FORCELOGIC™



- La M18™ pompe utilitaire hydraulique FORCE LOGIC™ alimente des accessoires de tête à action unique de 700 bars couramment disponibles.
- Sa taille compacte permet une utilisation dans des espaces confinés et prend moins de place dans le véhicule.
- La pompe est équipée d'une connexion fileté 3/8" pour s'adapter à la plupart des accessoires courants

	M18 HMP700-0	M18 HMP700-501
Inclus dans le kit	Aucune batterie fournie, Aucun chargeur fourni, Aucun sac ni box fourni	1 x M18 B5 Pack Batterie, M12-18 FC Chargeur, Aucun sac ni box fourni
N° d'article :	4933493928	4933493921
Code EAN	4058546510886	4058546510817
PVB incl. TAR excl. TVA	1212,77 CHF	1386,68 CHF
PVB incl. TAR incl. TVA	1311,00 CHF	1499,00 CHF

M18 ONEFPRT

M18 FUEL™ ONE-KEY™ RIVETEUSE

M18 FUEL

ONE-KEY™
UNLOCKING THE DIGITAL JOBSITE.

- La riveteuse M18 FUEL™ ONE-KEY™ est une solution sans fil optimisée qui offre un rivetage rapide et facile tout en maintenant des performances, une durabilité et une taille optimales.
- Jusqu'à 900 rivets de 4,8 mm en aluminium ou 500 rivets de 6,4 mm en aluminium avec une charge complète de batterie M18™ 2,0 Ah

	M18 ONEFPRT-0X	M18 ONEFPRT-202X
Inclus dans le kit	Aucune batterie fournie, Aucun chargeur fourni, HD Box	2 x M18 B2 Packs Batteries, M12-18 FC Chargeur, HD Box
N° d'article :	4933478601	4933478602
Code EAN	4058546347949	4058546347956
PVB incl. TAR excl. TVA	1184,09 CHF	1370,03 CHF
PVB incl. TAR incl. TVA	1280,00 CHF	1481,00 CHF

C18 PCG/400

C18™ PISTOLET À COLLE 400 ML

M18



- Force de poussée de 4500 Nm, compatible avec toutes les cartouches standards de 400 ml
- REDLINK™: protection électronique positionnée sur la batterie pour éviter les surcharges et les surchauffes et optimiser la durée de vie de la batterie
- Dispositif automatique supprimant la goutte en fin de pression

	C18 PCG/400T-201B
Livré avec	Tube transparent
Inclus dans le kit	1 x M18 B2 Pack Batterie, M12-18 C Chargeur, Sac de transport
N° d'article :	4933441812
Code EAN	4002395002368
PVB incl. TAR excl. TVA	590,19 CHF
PVB incl. TAR incl. TVA	638,00 CHF

M18 GG

M18™ POMPE À GRAISSE

M18



- Moteur puissant délivrant 690 bars de pression
- Plus polyvalent avec débit réglable par molette crantée
- Plus autonome : plus ou moins 7 cartouches de graisse avec une seule charge
- Poignée en SoftGrip pour une meilleure prise en main, seulement 355 mm de long et 3,9 kg
- Purge avec soupape de sécurité
- 3 possibilités de remplissage : cartouche standard 400 ml ou en vrac jusqu'à 473 ml

	M18 GG-0	M18 GG-201C
Inclus dans le kit	Aucune batterie fournie, Aucun chargeur fourni, Aucun sac ni box fourni	1 x M18 B2 Pack Batterie, M12-18 C Chargeur, Kitbox
N° d'article :	4933440493	4933440490
Code EAN	4002395000357	4002395000340
PVB incl. TAR excl. TVA	340,43 CHF	492,14 CHF
PVB incl. TAR incl. TVA	368,00 CHF	532,00 CHF

M18 ONEFLAG230XPDB

M18 FUEL™ ONE-KEY™ 230 MM MEULEUSE - FREIN DE DISQUE - GÂCHETTE DE SÉCURITÉ

M18 FUEL

REDLINK™
HIGH OUTPUT
LOW VIBRATIONONE-KEY™
UNLOCKING THE DIGITAL JOBSITE.

- Offre des performances similaires à une meuleuse 2200W filaire
- La localisation et la sécurité de l'outil via la technologie ONE-KEY™ se font grâce à l'enregistrement des données sur le cloud pour une visualisation rapide de l'inventaire via Bluetooth. ONE-KEY™ dispose également d'une fonctionnalité de verrouillage à distance

	M18 ONEFLAG230XPDB-0C	M18 ONEFLAG230XPDB-122C
Inclus dans le kit	Aucune batterie fournie, Aucun chargeur fourni, Kitbox	2 x M18 FB12 Packs Batteries, M12-18 FC Chargeur, Kitbox
N° d'article :	4933478782	4933499242
Code EAN	4058546360641	4058546564063
PVB incl. TAR excl. TVA	659,57 CHF	1229,42 CHF
PVB incl. TAR incl. TVA	713,00 CHF	1329,00 CHF

TROUVEZ LA BONNE MEULEUSE D'ANGLE

1 HIGH OUTPUT™ conçu pour les applications lourdes, du biseautage au nettoyage des soudures.



2 La conception de la tête à engrenage plat permet de travailler dans des angles aigus jusqu'à 42°.



3 Vitesse variable. Contrôle maximal, idéal pour travailler l'acier inoxydable et l'aluminium, et pour enlever la rouille et la peinture.



4 Meuleuses d'angle offrant une meilleure maniabilité et parfaites pour la préparation des surfaces



	Système de batterie	Technologie	Caractéristique logo	ONEKEY	Vitesse à vide (tr/min)	Ø disque (mm)	Poids avec batterie (EPTA) (kg)	Echangeur	Frein	Protection anti-kickback	FIXTEC™	Antidémarrage intempêtif
1.	M18 ONEFLAG230XPDB-122C	M18 FUEL™	RAPIDSTOP™	ONE-KEY™	6600	230	5.4 (M18 FB12)	Interrupteur Homme Mort	Oui	Oui	Oui	Oui
1.	M18 FLAG230XPDB-121C	M18 FUEL™	-	-	6600	230	5.3 (M18 FB12)	Interrupteur Homme Mort	Oui	Oui	Oui	Oui
1.	M18 FHSAG0180VXPDB2-0X	M18 FUEL™	RAPIDSTOP™	ONE-KEY™	5000 - 8400	180	3.6 (M18 FB8)	Interrupteur Homme Mort	Oui	Oui	Oui	Oui
1.	M18 FHSAG150XPDB2-0X	M18 FUEL™	RAPIDSTOP™	-	9000	150	3.5 (M18 FB8)	Interrupteur Homme Mort	Oui	Oui	Oui	Oui
1.	M18 FHSAG150XB2-0X	M18 FUEL™	RAPIDSTOP™	-	9000	150	3.5 (M18 FB8)	Interrupteur Couliissant	Oui	Oui	Oui	Oui
1.	M18 FHSAG125XPDB2-802X	M18 FUEL™	RAPIDSTOP™	-	9000	125	3.5 (M18 FB8)	Interrupteur Homme Mort	Oui	Oui	Oui	Oui
1.	M18 FHSAG125XB2-802X	M18 FUEL™	RAPIDSTOP™	-	9000	125	3.5 (M18 FB8)	Interrupteur Couliissant	Oui	Oui	Oui	Oui
2.	M18 FSAGF125XPDB-0X	M18 FUEL™	RAPIDSTOP™	-	8500	125	2.6 (M18 B5)	Interrupteur Homme Mort	Oui	Oui	Oui	Oui
2.	M18 FSAGF125XB-0X	M18 FUEL™	RAPIDSTOP™	-	8500	125	2.6 (M18 B5)	Interrupteur Couliissant	Oui	Oui	Oui	Oui
3.	M18 FSAGSV0125X-502X	M18 FUEL™	RAPIDSTOP™	ONE-KEY™	3500 - 8500	125	3.0 (M18 B5)	Interrupteur Homme Mort	Oui	Oui	Oui	Oui
3.	M18 FHSAG0125VXPDB2-802X	M18 FUEL™	RAPIDSTOP™	ONE-KEY™	3500 - 9000	125	3.5 (M18 FB8)	Interrupteur Homme Mort	Oui	Oui	Oui	Oui
3.	M18 FSAGV125XPDB-0X	M18 FUEL™	RAPIDSTOP™	-	3500 - 8500	125	2.7 (M18 B5)	Interrupteur Homme Mort	Oui	Oui	Oui	Oui
3.	M18 FSAGV125XB-0X	M18 FUEL™	RAPIDSTOP™	-	3500 - 8500	125	2.7 (M18 B5)	Interrupteur Couliissant	Oui	Oui	Oui	Oui
4.	M18 ONEFSAG125XPDB-802X	M18 FUEL™	RAPIDSTOP™	ONE-KEY™	8500	125	3.1 (M18 HB8)	Interrupteur Homme Mort	Oui	Oui	Oui	Oui
4.	M18 ONEFSAG125XB-0X	M18 FUEL™	RAPIDSTOP™	ONE-KEY™	8500	125	2.7 (M18 B5)	Interrupteur Couliissant	Oui	Oui	Oui	Oui
4.	M18 FSAG125XB-502X	M18 FUEL™	RAPIDSTOP™	-	8500	125	2.7 (M18 B5)	Interrupteur Couliissant	Oui	Oui	Oui	Oui
4.	M18 FSAG125X-0X	M18 FUEL™	-	-	8500	125	2.7 (M18 B5)	Interrupteur Couliissant	Non	Oui	Oui	Oui
4.	M18 BLSAG125X-402X	M18™	Brushless	-	11,000	125	2.4 (M18 B4)	Interrupteur Couliissant	Non	Oui	Oui	Oui
4.	M18 BLSAG125XPD-402X	M18™	Brushless	-	11,000	125	2.4 (M18 B4)	Interrupteur Homme Mort	Non	Oui	Oui	Oui
4.	M18 BLSAG115XPD-402X	M18™	Brushless	-	11,000	115	2.4 (M18B4)	Interrupteur Homme Mort	Non	Oui	Oui	Oui



SCANNEZ ICI POUR VOIR NOTRE GAMME D'EPI



SCANNEZ ICI POUR VOIR NOS DISQUES DE COUPE COMPATIBLES



M18 FLAG230XPDB **M18 FUEL**

M18 FUEL™ MEULEUSE D'ANGLE 230 MM



- La meuleuse d'angle 230mm M18 FUEL™ est la première meuleuse grand angle au monde 18V à offrir la puissance nécessaire pour meuler, tout en étant plus légère que les outils filaires. Avec une batterie REDLITHIUM™ HIGH OUTPUT™ 12.0 Ah, elle permet jusqu'à 68 coupes par charge dans un tuyau en acier inoxydable de 42 mm

	M18 FLAG230XPDB-0C	M18 FLAG230XPDB-121C
Inclus dans le kit	Aucune batterie fournie, Aucun chargeur fourni, Kitbox	1 x M18 FB12 Pack Batterie, M12-18 FC Chargeur, Kitbox
N° d'article :	4933464114	4933499241
Code EAN	4058546220594	4058546564056
PVB incl. TAR excl. TVA	629,05 CHF	1009,25 CHF
PVB incl. TAR incl. TVA	680,00 CHF	1091,00 CHF

M18 FHSAGO180VXPDB2 **M18 FUEL**

M18 FUEL™ MEULEUSE D'ANGLE 125/180 MM AVEC VARIATEUR ONE-KEY™



- Offre des performances filaires similaires à celles d'une meuleuse de 1800 W.
- Contrôle maximal pour chaque application avec un bouton poussoir à 4 modes, idéal pour travailler avec l'acier inoxydable et l'aluminium, ainsi que pour l'élimination de la rouille et de la peinture. RAPIDSTOP™ pour le freinage de disque le plus rapide en moins de 3 secondes, assurant une protection optimale de l'utilisateur.

	M18 FHSAGO180VXPDB2-0X
Inclus dans le kit	Aucune batterie fournie, Aucun chargeur fourni, HD Box
N° d'article :	4933498942
Code EAN	4058546528119
PVB incl. TAR excl. TVA	484,74 CHF
PVB incl. TAR incl. TVA	524,00 CHF

M18 FHSAG150XPDB2 **M18 FUEL**

M18 FUEL™ MEULEUSE D'ANGLE 150MM RAPID STOP™ „GÂCHETTE HOMME MORT“ HIGH OUTPUT™

RAPID STOP



- M18™ HIGH OUTPUT™ 150 mm Offre des performances similaires à celles d'une meuleuse de 1700 W filaire.
- Technologie RAPIDSTOP™: frein de disque le plus rapide
- Augmentation des performances tout en étant plus compacte pour un meilleur équilibre et une meilleure ergonomie par rapport au modèle précédent.
- Poignée anti-vibration

	M18 FHSAG150XPDB2-0X
Inclus dans le kit	Aucune batterie fournie, Aucun chargeur fourni, HD Box
N° d'article :	4933493422
Code EAN	4058546482930
PVB incl. TAR excl. TVA	426,46 CHF
PVB incl. TAR incl. TVA	461,00 CHF

M18 FHSAG150XB2 **M18 FUEL**

M18 FUEL™ MEULEUSE D'ANGLE 150MM AVEC INTERRUPTEUR COULISSANT ET FREIN

RAPID STOP



- M18™ Fuel Meuleuse d'angle 150 mm : offre des performances similaires à celles d'une meuleuse de 1700 W filaire.
- Technologie RAPIDSTOP™: un frein à disque le plus rapide avec un arrêt en moins de 2 secondes et une meilleure protection de l'utilisateur.

	M18 FHSAG150XB2-0X
Inclus dans le kit	Aucune batterie fournie, Aucun chargeur fourni, HD Box
N° d'article :	4933493421
Code EAN	4058546482923
PVB incl. TAR excl. TVA	426,46 CHF
PVB incl. TAR incl. TVA	461,00 CHF

M18 FHSAG125XPDB2 **M18 FUEL**

M18 FUEL™ MEULEUSE D'ANGLE AVEC INTERRUPTEUR „HOMME MORT“

RAPID STOP



- M18™ HIGH OUTPUT™ 125 mm Puissance similaire à une meuleuse filaire de 1800W
- Technologie RAPIDSTOP™: frein de disque le plus rapide
- Augmentation des performances tout en rendant le produit plus compact pour un meilleur équilibre et une meilleure ergonomie par rapport au modèle précédent.
- Poignée latérale anti-vibration

	M18 FHSAG125XPDB2-0X	M18 FHSAG125XPDB2-802X
Inclus dans le kit	Aucune batterie fournie, Aucun chargeur fourni, HD Box	2 x M18 FB8 Packs Batteries, M12-18 FC Chargeur, HD Box
N° d'article :	4933493417	4933493418
Code EAN	4058546482886	4058546482893
PVB incl. TAR excl. TVA	415,36 CHF	905,64 CHF
PVB incl. TAR incl. TVA	449,00 CHF	979,00 CHF

M18 FHSAG125XB2 **M18 FUEL**

M18 FUEL™ MEULEUSE D'ANGLE 125MM AVEC INTERRUPTEUR COULISSANT ET FREIN

RAPID STOP



- M18™ HIGH OUTPUT™ 125 mm Offre des performances similaires à celles d'une meuleuse de 1700 W filaire.
- Technologie RAPIDSTOP™: le frein à disque le plus rapide en moins de 2 secondes et la meilleure protection de l'utilisateur.
- Augmentation des performances tout en étant plus compacte pour un meilleur équilibre et une meilleure ergonomie par rapport au modèle précédent.

	M18 FHSAG125XB2-0X	M18 FHSAG125XB2-802X
Inclus dans le kit	Aucune batterie fournie, Aucun chargeur fourni, HD Box	2 x M18 FB8 Packs Batteries, M12-18 FC Chargeur, HD Box
N° d'article :	4933493415	4933493416
Code EAN	4058546482862	4058546482879
PVB incl. TAR excl. TVA	415,36 CHF	905,64 CHF
PVB incl. TAR incl. TVA	449,00 CHF	979,00 CHF

M18 FSAGSVO125X **M18 FUEL**

M18 FUEL™ MEULEUSE SÉCURITAIRE 125 MM AVEC VITESSE VARIABLE ET ONE KEY™

RAPID STOP



ONE-KEY™
UNLOCKING THE DIGITAL JOBSITE.

- Activation double gâchette - exige que l'utilisateur ait toujours les deux mains sur l'outil et arrête automatiquement l'outil dès qu'une main est retirée
- Technologie RAPIDSTOP™: frein de disque le plus rapide, le disque s'arrête en moins de 2 secondes pour permettre une meilleure protection de l'utilisateur

	M18 FSAGSVO125X-0X	M18 FSAGSVO125X-502X
Inclus dans le kit	Aucune batterie fournie, Aucun chargeur fourni, HD Box	2 x M18 B5 Packs Batteries, M12-18 FC Chargeur, HD Box
N° d'article :	4933493552	4933493553
Code EAN	4058546484231	4058546484248
PVB incl. TAR excl. TVA	577,24 CHF	901,94 CHF
PVB incl. TAR incl. TVA	624,00 CHF	975,00 CHF

M18 FHSAGO125VXPDB2 **M18 FUEL**

M18 FUEL™ ONE-KEY™ MEULEUSE D'ANGLE 125 MM AVEC VARIATEUR

RAPID STOP



ONE-KEY™
UNLOCKING THE DIGITAL JOBSITE.

- Offre des performances similaires à celles d'une meuleuse de 1800 W filaire
- Contrôle maximal pour chaque application grâce au bouton à 4 modes, idéal pour travailler l'acier inoxydable et l'aluminium et pour enlever la rouille et la peinture.
- Technologie RAPIDSTOP™: frein de disque le plus rapide, le disque s'arrête en moins de 2 secondes pour permettre une meilleure protection de l'utilisateur

	M18 FHSAGO125VXPDB2-0X	M18 FHSAGO125VXPDB2-802X
Inclus dans le kit	Aucune batterie fournie, Aucun chargeur fourni, HD Box	2 x M18 FB8 Packs Batteries, M12-18 FC Chargeur, HD Box
N° d'article :	4933493419	4933493420
Code EAN	4058546482909	4058546482916
PVB incl. TAR excl. TVA	438,48 CHF	924,14 CHF
PVB incl. TAR incl. TVA	474,00 CHF	999,00 CHF

M18 ONEFSAG125XPDB **M18 FUEL** M18 FUEL™ ONE-KEY™ MEULEUSE D'ANGLE 125 MM AVEC INTERRUPTEUR „HOMME MORT“ ET FREIN

RAPID STOP

ONE-KEY™
UNLOCKING THE DIGITAL JOBSITE.



- Offre des performances similaires à celles d'une meuleuse de 1200 W filaire
- La localisation et la sécurité de l'outil via la technologie ONE-KEY™ se font grâce à l'enregistrement des données sur le cloud pour une visualisation rapide de l'inventaire via Bluetooth. ONE-KEY™ dispose également d'une fonctionnalité de verrouillage à distance

M18 ONEFSAG125XPDB-0X

M18 ONEFSAG125XPDB-502X

Inclus dans le kit	Aucune batterie fournie, Aucun chargeur fourni, HD Box	2 x M18 B5 Packs Batteries, M12-18 FC Chargeur, HD Box
N° d'article :	4933478434	4933478435
Code EAN	4058546346256	4058546346263
PVB incl. TAR excl. TVA	409,81 CHF	734,51 CHF
PVB incl. TAR incl. TVA	443,00 CHF	794,00 CHF

M18 ONEFSAG125XB **M18 FUEL** M18 FUEL™ ONE-KEY™ MEULEUSE D'ANGLE 125 MM AVEC INTERRUPTEUR COULISSANT ET FREIN

RAPID STOP

ONE-KEY™
UNLOCKING THE DIGITAL JOBSITE.



- Offre des performances similaires à celles d'une meuleuse de 1200 W filaire
- La localisation et la sécurité de l'outil via la technologie ONE-KEY™ se font grâce à l'enregistrement des données sur le cloud pour une visualisation rapide de l'inventaire via Bluetooth. ONE-KEY™ dispose également d'une fonctionnalité de verrouillage à distance

M18 ONEFSAG125XB-0X

Inclus dans le kit	Aucune batterie fournie, Aucun chargeur fourni, HD Box
N° d'article :	4933478433
Code EAN	4058546346249
PVB incl. TAR excl. TVA	409,81 CHF
PVB incl. TAR incl. TVA	443,00 CHF

M18 FSAG125XB **M18 FUEL** M18 FUEL™ MEULEUSE D'ANGLE 125 MM AVEC INTERRUPTEUR COULISSANT ET FREIN

RAPID STOP



- Offre des performances similaires à celles d'une meuleuse de 1200 W filaire
- Technologie RAPIDSTOP™: frein de disque le plus rapide, le disque s'arrête en moins de 2 secondes pour permettre une meilleure protection de l'utilisateur
- Taille réduite et emplacement de la batterie revu - pour un meilleur équilibre et une meilleure ergonomie par rapport au modèle précédent

M18 FSAG125XB-0X

M18 FSAG125XB-502X

Inclus dans le kit	Aucune batterie fournie, Aucun chargeur fourni, HD Box	2 x M18 B5 Packs Batteries, M12-18 FC Chargeur, HD Box
N° d'article :	4933478429	4933478430
Code EAN	4058546346201	4058546346218
PVB incl. TAR excl. TVA	386,68 CHF	711,38 CHF
PVB incl. TAR incl. TVA	418,00 CHF	769,00 CHF

M18 FSAG125X **M18 FUEL** M18 FUEL™ MEULEUSE D'ANGLE 125 MM AVEC INTERRUPTEUR COULISSANT



- Offre des performances similaires à celles d'une meuleuse de 1200 W filaire
- Taille réduite et emplacement de la batterie revu - pour un meilleur équilibre et une meilleure ergonomie par rapport au modèle précédent
- Poignée latérale anti-vibration
- Technologie FIXTEC™ intégrée pour un changement de disque sans outil
- Design de poignée compacte

M18 FSAG125X-0X

Inclus dans le kit	Aucune batterie fournie, Aucun chargeur fourni, HD Box
N° d'article :	4933478428
Code EAN	4058546346195
PVB incl. TAR excl. TVA	340,43 CHF
PVB incl. TAR incl. TVA	368,00 CHF

M18 FSAGV125XPDB **M18 FUEL** M18 FUEL™ MEULEUSE D'ANGLE 125 MM AVEC VARIATEUR, INTERRUPTEUR „HOMME MORT“ ET FREIN

RAPID STOP



- Contrôle maximal pour chaque application - Sélecteur de 5 vitesses: idéal pour travailler sur de l'acier inoxydable, de l'aluminium et pour éliminer la rouille et la peinture
- Offre des performances similaires à celles d'une meuleuse de 1200 W filaire
- Technologie RAPIDSTOP™: frein de disque le plus rapide, le disque s'arrête en moins de 2 secondes pour permettre une meilleure protection de l'utilisateur

M18 FSAGV125XPDB-0X

Inclus dans le kit	Aucune batterie fournie, Aucun chargeur fourni, HD Box
N° d'article :	4933478437
Code EAN	4058546346287
PVB incl. TAR excl. TVA	409,81 CHF
PVB incl. TAR incl. TVA	443,00 CHF

M18 FSAGV125XB **M18 FUEL** M18 FUEL™ MEULEUSE D'ANGLE 125 MM AVEC VARIATEUR, INTERRUPTEUR COULISSANT ET FREIN

RAPID STOP



- Contrôle maximal pour chaque application - Sélecteur de 5 vitesses: idéal pour travailler sur de l'acier inoxydable, de l'aluminium et pour éliminer la rouille et la peinture
- Offre des performances similaires à celles d'une meuleuse de 1200 W filaire
- Technologie RAPIDSTOP™: frein de disque le plus rapide, le disque s'arrête en moins de 2 secondes pour permettre une meilleure protection de l'utilisateur

M18 FSAGV125XB-0X

Inclus dans le kit	Aucune batterie fournie, Aucun chargeur fourni, HD Box
N° d'article :	4933478436
Code EAN	4058546346270
PVB incl. TAR excl. TVA	409,81 CHF
PVB incl. TAR incl. TVA	443,00 CHF

M18 FSAGF125XPDB **M18 FUEL** M18 FUEL™ MEULEUSE D'ANGLE 125 MM TÊTE PLATE, AVEC INTERRUPTEUR „HOMME MORT“ ET FREIN

RAPID STOP



- Une conception à tête plate accessible dans les angles les plus restreints jusqu'à 42°
- Offre des performances similaires à celles d'une meuleuse de 1200 W filaire
- Technologie RAPIDSTOP™: frein de disque le plus rapide, le disque s'arrête en moins de 2 secondes pour permettre une meilleure protection de l'utilisateur
- Interrupteur "Homme Mort" non verrouillable avec fonction antidémarrage

M18 FSAGF125XPDB-0X

Inclus dans le kit	Aucune batterie fournie, Aucun chargeur fourni, HD Box
N° d'article :	4933478439
Code EAN	4058546346300
PVB incl. TAR excl. TVA	409,81 CHF
PVB incl. TAR incl. TVA	443,00 CHF

M18 FSAGF125XB **M18 FUEL** M18 FUEL™ MEULEUSE D'ANGLE 125 MM TÊTE PLATE, AVEC INTERRUPTEUR COULISSANT ET FREIN

RAPID STOP



- Une conception à tête plate accessible dans les angles les plus restreints jusqu'à 42°
- Offre des performances similaires à celles d'une meuleuse de 1200 W filaire
- Technologie RAPIDSTOP™: frein de disque le plus rapide, le disque s'arrête en moins de 2 secondes pour permettre une meilleure protection de l'utilisateur
- Poignée latérale anti-vibration

M18 FSAGF125XB-0X

Lieferumfang	Aucune batterie fournie, Aucun chargeur fourni, HD Box
Artikelnummer	4933478438
GTIN	4058546346294
PVB incl. TAR excl. TVA	409,81 CHF
PVB incl. TAR incl. TVA	443,00 CHF

M18 BLSAG125X

M18 BRUSHLESS MEULEUSE D'ANGLE AVEC INTERRUPTEUR COULISSANT 125 MM

M18

BRUSHLESS



- 11.000 RPM - optimisée pour les applications de coupe
- Puissant moteur Brushless - offrant des performances similaires à celles d'une meuleuse de 800 W
- La meuleuse d'angle sans fil la plus compacte et la plus légère de la gamme
- La protection Kickback protège l'utilisateur contre les blessures par rebond

	M18 BLSAG125X-0	M18 BLSAG125X-402X
Inclus dans le kit	Aucune batterie fournie, Aucun chargeur fourni, Aucun sac ni box fourni	2 x M18 B4 Packs Batteries, M12-18 C Chargeur, HD Box
N° d'article :	4933492643	4933492644
Code EAN	4058546413934	4058546413941
PVB incl. TAR excl. TVA	184,09 CHF	417,21 CHF
PVB incl. TAR incl. TVA	199,00 CHF	451,00 CHF

M18 BLSAG115XPD

M18 FUEL™ MEULEUSE D'ANGLE 115 MM AVEC GÂCHETTE 'HOMME MORT'

M18

BRUSHLESS



- 11.000 RPM - optimisé pour les applications de coupe
- Puissant moteur Brushless - offrant des performances similaires à celles d'une meuleuse de 800 W
- La meuleuse d'angle sans fil la plus compacte et la plus légère de la gamme
- La protection Kickback protège l'utilisateur contre les blessures par rebond

	M18 BLSAG115XPD-0
Inclus dans le kit	Aucune batterie fournie, Aucun chargeur fourni, Aucun sac ni box fourni
N° d'article :	4933492647
Code EAN	4058546413972
PVB incl. TAR excl. TVA	184,09 CHF
PVB incl. TAR incl. TVA	199,00 CHF

M18 FROP15

M18 FUEL™ POLISSEUSE ORBITALE ALÉATOIRE M18 FUEL™ AVEC UNE COURSE DE 15 MM

M18 FUEL



- Performances égales à celles des polisseuses orbitales aléatoires à fil
- Sélection du cadran de vitesse à 8 positions pour un contrôle maximal et les meilleurs résultats de finition
- Fonction orbitale de 15 mm pour un polissage rapide et efficace avec une finition holographique libre

	M18 FROP15-0X	M18 FROP15-502X	M18 FROP15-502X KIT
Livré avec	125 mm tampon d'appui, protection anti-poussière	125 mm tampon d'appui, protection anti-poussière	125 mm tampon d'appui, protection anti-poussière, éponge rouge de 140 mm (dure), éponge jaune de 140 mm (moyenne), tissu rouge, composé lourd, composé moyen
Inclus dans le kit	Aucune batterie fournie, Aucun chargeur fourni, HD Box	2 x M18 B5 Packs Batteries, M12-18 FC Chargeur, HD Box	2 x M18 B5 Packs Batteries, M12-18 FC Chargeur, HD Box
N° d'article :	4933478834	4933478835	4933492352
Code EAN	4058546361167	4058546361174	4058546417192
PVB incl. TAR excl. TVA	438,48 CHF	734,51 CHF	850,14 CHF
PVB incl. TAR incl. TVA	474,00 CHF	794,00 CHF	919,00 CHF

M18 FMCS66

M18 FUEL™ SCIE CIRCULAIRE MÉTAL 66 MM

M18 FUEL



- Première scie circulaire métal sans fil avec une profondeur de coupe de 66 mm et des performances similaires à une machine filaire 1800 W
- Vitesse de coupe plus rapide par rapport à l'unité filaire

	M18 FMCS66-0C	M18 FMCS66-802C
Inclus dans le kit	Aucune batterie fournie, Aucun chargeur fourni, Kitbox	2 x M18 FB8 Packs Batteries, M12-18 FC Chargeur, Kitbox
N° d'article :	4933472110	4933499243
Code EAN	4058546325060	4058546564070
PVB incl. TAR excl. TVA	688,25 CHF	1148,01 CHF
PVB incl. TAR incl. TVA	744,00 CHF	1241,00 CHF

M18 BLSAG125XPD

M18 BRUSHLESS MEULEUSE D'ANGLE INTERRUPTEUR HOMME MORT 125 MM

M18

BRUSHLESS



- 11.000 RPM - optimisé pour les applications de coupe
- Puissant moteur Brushless - offrant des performances similaires à celles d'une meuleuse de 800 W
- La meuleuse d'angle sans fil la plus compacte et la plus légère de la gamme
- La protection Kickback protège l'utilisateur contre les blessures par rebond

	M18 BLSAG125XPD-0	M18 BLSAG125XPD-402X
Inclus dans le kit	Aucune batterie fournie, Aucun chargeur fourni, Aucun sac ni box fourni	2 x M18 B4 Packs Batteries, M12-18 C Chargeur, HD Box
N° d'article :	4933492645	4933492646
Code EAN	4058546413958	4058546413965
PVB incl. TAR excl. TVA	184,09 CHF	417,21 CHF
PVB incl. TAR incl. TVA	199,00 CHF	451,00 CHF

M18 FROP21

M18 FUEL™ POLISSEUSE ORBITALE ALÉATOIRE M18 FUEL™ AVEC UNE TRAJECTOIRE DE 21 MM

M18 FUEL



- Performances égales à celles des polisseuses orbitales aléatoires à fil
- Sélection du cadran de vitesse à 8 positions pour un contrôle maximal et les meilleurs résultats de finition
- Fonction orbitale de 21 mm pour un polissage rapide et efficace avec une finition holographique libre

	M18 FROP21-0X	M18 FROP21-502X
Livré avec	150 mm tampon d'appui, protection anti-poussière	150 mm tampon d'appui, protection anti-poussière
Inclus dans le kit	Aucune batterie fournie, Aucun chargeur fourni, HD Box	2 x M18 B5 Packs Batteries, M12-18 FC Chargeur, HD Box
N° d'article :	4933478836	4933478837
Code EAN	4058546361181	4058546361198
PVB incl. TAR excl. TVA	426,46 CHF	711,38 CHF
PVB incl. TAR incl. TVA	461,00 CHF	769,00 CHF

M18 FAP

M18 FUEL™ POLISSEUSE Ø 180 MM

M18 FUEL



- Moteur Powerstate™ sans charbons idéale pour un polissage de haute qualité
- REDLINK PLUS™ - Nouvelle électronique qui offre une protection contre les surcharges de l'outil et de la batterie, pour des performances et une autonomie nettement améliorées
- La batterie REDLITHIUM™ protège l'outil et la batterie contre les surchauffes et les surcharges pour une meilleure autonomie et une durée de vie plus longue de l'ensemble.

	M18 FAP180-0X	M18 FAP180-502X
Livré avec	Filtre anti-poussière, un plateau de polissage, une poignée AVS	Filtre anti-poussière, un plateau de polissage, 2 éponges à lustrer, une peau de mouton et une poignée AVS
Inclus dans le kit	Aucune batterie fournie, Aucun chargeur fourni, HD Box	2 x M18 B5 Packs Batteries, M12-18 FC Chargeur, HD Box
N° d'article :	4933451552	4933451550
Code EAN	4002395144549	4002395144525
PVB incl. TAR excl. TVA	438,48 CHF	775,21 CHF
PVB incl. TAR incl. TVA	474,00 CHF	838,00 CHF

M18 FMCS

M18 FUEL™ SCIE CIRCULAIRE À MÉTAUX

M18 FUEL



- Moteur POWERSTATE™ sans charbons conçu et fabriqué par MILWAUKEE® pour une plus longue durée de vie et faciliter les découpes. Les performances de la scie à métaux permettent jusqu'à 370 coupes avec une seule charge
- REDLINK PLUS™ - Nouvelle électronique qui offre une protection contre les surcharges de l'outil de la batterie, pour des performances et une autonomie nettement améliorées

	M18 FMCS-0X	M18 FMCS-502X
Inclus dans le kit	Aucune batterie fournie, Aucun chargeur fourni, HD Box	2 x M18 B5 Packs Batteries, M12-18 FC Chargeur, HD Box
N° d'article :	4933459192	4933459193
Code EAN	4002395289271	4002395289288
PVB incl. TAR excl. TVA	456,06 CHF	775,21 CHF
PVB incl. TAR incl. TVA	493,00 CHF	838,00 CHF

M18 FBS127

M18 FUEL™ SCIE À RUBAN À COUPE PROFONDE GEN 2

M18 FUEL



- Scie à ruban la plus rapide de sa catégorie et 30% plus rapide que le modèle précédent
- Ergonomie optimisée et poids réduit de 1,4 kg par rapport au modèle précédent.
- Contrôle maximal pour tout matériau, mode de vitesse à 4 étapes et gâchette de vitesse variable; idéal pour travailler avec l'acier inoxydable et l'aluminium.

	M18 FBS127-0	M18 FBS127-502C
Inclus dans le kit	Aucune batterie fournie, Aucun chargeur fourni, Kitbox	Aucun sac ni box fourni
N° d'article :	4933498309	4933498310
Code EAN	4058546521783	4058546521790
PVB incl. TAR excl. TVA	567,07 CHF	893,62 CHF
PVB incl. TAR incl. TVA	613,00 CHF	966,00 CHF

M18 FBS85

M18 FUEL™ SCIE À RUBAN COMPACTE

M18 FUEL



- 20% plus rapide que le modèle précédent
- Grande capacité de coupe jusqu'à un diamètre de 85 mm
- Gâchette à vitesse variable pour des réglages de rapides et faciles
- Le carter de scie à ruban protège l'utilisateur contre les blessures en empêchant tout accès à la lame - installation et retrait sans outil en quelques secondes

	M18 FBS85-0C	M18 FBS85-202C
Inclus dans le kit	Aucune batterie fournie, Aucun chargeur fourni, Kitbox	Aucun sac ni box fourni
N° d'article :	4933471496	4933471497
Code EAN	4058546293956	4058546293963
PVB incl. TAR excl. TVA	438,48 CHF	645,70 CHF
PVB incl. TAR incl. TVA	474,00 CHF	698,00 CHF

M18 FDGROVB

M18 FUEL™ MEULEUSE DROITE À FREIN ONE-KEY™, VARIATEUR ET INTERRUPTEUR COULISSANT

M18 FUEL



- Contrôle maximal pour chaque application - Sélecteur de 5 vitesses : idéal pour travailler sur de l'acier inoxydable, des bavures & accessoires jusqu'à 75 mm
- Offre des performances similaires à celles d'une meuleuse de 1200 W

	M18 FDGROVB-0X	M18 FDGROVB-502X
Inclus dans le kit	Aucune batterie fournie, Aucun chargeur fourni, HD Box	Aucun sac ni box fourni
N° d'article :	4933480955	4933480956
Code EAN	4058546412401	4058546412418
PVB incl. TAR excl. TVA	358,00 CHF	663,27 CHF
PVB incl. TAR incl. TVA	387,00 CHF	717,00 CHF

M18 FMDP

M18 FUEL™ PERCEUSE MAGNÉTIQUE AVEC AIMANT PERMANENT

M18 FUEL



- Moteur POWERSTATE™ sans charbons conçu et fabriqué par MILWAUKEE® pour une plus longue durée de vie du moteur et plus de puissance
- REDLINK PLUS™ - Nouvelle électronique qui offre une protection contre les surcharges de l'outil et de la batterie, pour des performances et une autonomie nettement améliorées

	M18 FMDP-0C	M18 FMDP-502C
Inclus dans le kit	Aucune batterie fournie, Aucun chargeur fourni, Kitbox	Aucun sac ni box fourni
N° d'article :	4933451636	4933451012
Code EAN	4002395142330	4002395136650
PVB incl. TAR excl. TVA	2185,01 CHF	2511,56 CHF
PVB incl. TAR incl. TVA	2362,00 CHF	2715,00 CHF

M18 FBS127DO

M18 FUEL™ SCIE À RUBAN À DOUBLE GÂCHETTE POUR COUPE PROFONDE

M18 FUEL



- L'activation de la double gâchette nécessite que l'utilisateur ait toujours les deux mains sur l'outil et arrête automatiquement l'outil dès qu'une main est retirée.
- Technologie Sens incluse dans la poignée supérieure, qui détecte la présence d'une main et ne démarre pas l'outil sans elle

	M18 FBS127DO-0C
Inclus dans le kit	Aucune batterie fournie, Aucun chargeur fourni, Kitbox
N° d'article :	4933498311
Code EAN	4058546521806
PVB incl. TAR excl. TVA	625,35 CHF
PVB incl. TAR incl. TVA	676,00 CHF

M18 FDGROVPDB

M18 FUEL™ MEULEUSE DROITE AVEC FREIN ONE-KEY™, VITESSE VARIABLE ET INTERRUPTEUR COULISSANT

M18 FUEL



- Contrôle maximal pour chaque application - Sélecteur de 5 vitesses : idéal pour travailler sur de l'acier inoxydable, des bavures & accessoires jusqu'à 75 mm
- Offre des performances à fil similaires à celles d'une meuleuse de 1200 W

	M18 FDGROVPDB-0X
Inclus dans le kit	Aucune batterie fournie, Aucun chargeur fourni, HD Box
N° d'article :	4933480957
Code EAN	4058546412425
PVB incl. TAR excl. TVA	358,00 CHF
PVB incl. TAR incl. TVA	387,00 CHF

M18 FDGRB

M18 FUEL™ MEULEUSE DROITE AVEC INTERRUPTEUR COULISSANT

M18 FUEL



- Offre des performances similaires à celles d'une meuleuse filaire de 1200 W
- Broche verrouillage - productivité accrue en réduisant le besoin de clés
- RAPIDSTOP™ - arrête tous les accessoires en moins de 2 secondes
- Taille réduite et emplacement de la batterie revu - pour un meilleur équilibre et une meilleure ergonomie par rapport au modèle précédent

	M18 FDGRB-0	M18 FDGRB-0X	M18 FDGRB-502X
Inclus dans le kit	Aucune batterie fournie, Aucun chargeur fourni, Aucun sac ni box fourni	Aucune batterie fournie, Aucun chargeur fourni, HD Box	Aucun sac ni box fourni
N° d'article :	4933480952	4933480953	4933480954
Code EAN	4058546412371	4058546412388	4058546412395
PVB incl. TAR excl. TVA	311,75 CHF	322,85 CHF	625,35 CHF
PVB incl. TAR incl. TVA	337,00 CHF	349,00 CHF	676,00 CHF

M18 BMS12

M18™ CISAILLE MÉTAL 1,2MM

M18



- Des coupes précises avec une profondeur de coupe maximale de 1,2 mm dans l'acier
- Tête rotative à 360° - réglable sans outil: 12 positions de verrouillage disponibles pour accéder à des espaces restreints
- Protection REDLINK™: électronique positionnée sur la batterie pour éviter les surcharges et les surchauffes et optimiser la durée de vie de la batterie

	M18 BMS12-0
Inclus dans le kit	Aucune batterie fournie, Aucun chargeur fourni, Aucun sac ni box fourni
N° d'article :	4933447925
Code EAN	4002395006731
PVB incl. TAR excl. TVA	294,17 CHF
PVB incl. TAR incl. TVA	318,00 CHF

M18 BMS20

M18™ CISAILLE MÉTAL 2,0MM

M18



- Des coupes précises avec une profondeur de coupe maximale de 2,0 mm dans l'acier
- Tête rotative à 360° réglable sans outil: 12 positions de verrouillage disponibles pour accéder à des espaces restreints
- Protection REDLINK™: électronique positionnée sur la batterie pour éviter les surcharges et les surchauffes et optimiser la durée de vie de la batterie

M18 BMS20-0

Inclus dans le kit	Aucune batterie fournie, Aucun chargeur fourni, Aucun sac ni box fourni
N° d'article :	4933447935
Code EAN	4002395006748
PVB incl. TAR excl. TVA	456,06 CHF
PVB incl. TAR incl. TVA	493,00 CHF

M18 BHG

M18™ DÉCAPEUR THERMIQUE

M18



- Décapeur thermique atteignant 470°C
- Temps de chauffe rapide (température atteinte en 6 secondes) pour optimiser le temps de travail
- REDLINK PLUS™ - Nouvelle électronique qui offre une protection contre les surcharges de l'outil et de la batterie, pour des performances et une autonomie nettement améliorées

M18 BHG-0

M18 BHG-502C

Inclus dans le kit	Aucune batterie fournie, Aucun chargeur fourni, Aucun sac ni box fourni	2 x M18 B5 Packs Batteries, M12-18 C Chargeur, Kitbox
N° d'article :	4933459771	4933459772
Code EAN	4058546029432	4058546029449
PVB incl. TAR excl. TVA	184,09 CHF	480,11 CHF
PVB incl. TAR incl. TVA	199,00 CHF	519,00 CHF

M18 FMS305

M18 FUEL™ SCIE À ONGLET RADIALE Ø305 MM ONE-KEY™

M18 FUEL

ONE-KEY™
UNLOCKING THE DIGITAL JOBSITE™

- Offre les mêmes performances qu'une scie à onglet radiale filaire 305mm, avec la possibilité de couper jusqu'à 500 coupes de pin de diamètre de 78 mm avec une charge de batterie de 12,0 Ah

M18 FMS305-0

M18 FMS305-121

Inclus dans le kit	Aucune batterie fournie, Aucun chargeur fourni, Aucun sac ni box fourni	1 x M18 FB12 Pack Batterie, M12-18 FC Chargeur, Aucun sac ni box fourni
N° d'article :	4933471205	4933499181
Code EAN	4058546288334	4058546563455
PVB incl. TAR excl. TVA	1275,67 CHF	1453,28 CHF
PVB incl. TAR incl. TVA	1379,00 CHF	1571,00 CHF

M18 FMS254

M18 FUEL™ SCIE À ONGLET RADIALE Ø254 MM

M18 FUEL



- Moteur POWERSTATE™ sans charbons conçu et fabriqué par MILWAUKEE® pour une plus longue durée de vie du moteur et plus de puissance
- REDLINK PLUS™ - Nouvelle électronique qui offre une protection contre les surcharges de l'outil et de la batterie, pour des performances et une autonomie nettement améliorées

M18 FMS254-0

Inclus dans le kit	Aucune batterie fournie, Aucun chargeur fourni, Aucun sac ni box fourni
N° d'article :	4933451729
Code EAN	4002395279418
PVB incl. TAR excl. TVA	853,84 CHF
PVB incl. TAR incl. TVA	923,00 CHF

M18 FMS190

M18 FUEL™ SCIE À ONGLET RADIALE Ø190MM

M18 FUEL



- Moteur POWERSTATE™ sans charbons conçu et fabriqué par Milwaukee® pour une plus longue durée de vie du moteur et plus de puissance
- REDLINK PLUS™ - Nouvelle électronique qui offre une protection contre les surcharges de l'outil de la batterie, pour des performances et une autonomie nettement améliorées

M18 FMS190-0

Inclus dans le kit	Aucune batterie fournie, Aucun chargeur fourni, Aucun sac ni box fourni
N° d'article :	4933459619
Code EAN	4058546027919
PVB incl. TAR excl. TVA	711,38 CHF
PVB incl. TAR incl. TVA	769,00 CHF

MSL 1000

PIÉTEMENT ALLANT JUSQU'À 2M



- Construction robuste et stable en aluminium
- 1,2 m seulement une fois plié pour se transporter facilement dans toutes les camionnettes
- Supports de scie coulissants compatibles avec les principaux modèles de scies
- Supports à rouleaux réglables en hauteur
- Extensible latéralement jusqu'à 2,4 m et charge maxi de 180 kg
- Réglages avec leviers à serrage rapide

MSL 1000

N° d'article :	4933428970
Code EAN	4002395241729
PVB incl. TAR excl. TVA	270,12 CHF
PVB incl. TAR incl. TVA	292,00 CHF

MSL 2000

PIÉTEMENT ALLANT JUSQU'À 2,5M



- Cadre léger en aluminium facilement transportable sur les chantiers
- Longueur totale: 1,09m
- Rallonge allant jusqu'à 2,54m
- Peut supporter jusqu'à 227 kg
- 1 pied ajustable pour assurer une stabilité sur tous les terrains
- Système de fixation facile et rapide
- Supports de pièce réglables en hauteur

MSL 2000

N° d'article :	4933459617
Code EAN	4058546027896
PVB incl. TAR excl. TVA	286,77 CHF
PVB incl. TAR incl. TVA	310,00 CHF

MSL 3000

PIÉTEMENT ALLANT JUSQU'À 3M



- Extensible jusqu'à 3 m: idéale avec la scie radiale MS 305 DB Milwaukee® pour les pièces de grandes dimensions
- Encombrement réduit (120 cm seulement) une fois plié
- Pied réglable pour une meilleure stabilité même sur les sols irréguliers
- Supporte jusqu'à 250 kg
- Hauteur de travail confortable

MSL 3000

N° d'article :	4933411565
Code EAN	4002395236213
PVB incl. TAR excl. TVA	321,92 CHF
PVB incl. TAR incl. TVA	348,00 CHF

TROUVEZ LA BONNE SCIE À ONGLETS RADIALE

1 TRAVAUX D'EXTÉRIEUR

Toitures, clôtures, terrasses

CAPACITÉ



2 TRAVAUX D'INTÉRIEUR

Deuxième fixation, petites coupes, plinthes, aménagement de cuisine, encadrement de portes et de fenêtres

PORTABILITÉ



	Système de batterie	ONEKEY	Vitesse à vide (tr/min)	Diamètre de lame (mm)	Capacité coupe biaisé à droite (°)	Capacité coupe biaisé à gauche (°)	Capacité onglet à gauche (°)	Capacité onglet à droite (°)	Alésage (mm)	Capacité max. coupe onglet 90°/biaisé 90° (mm)	Poids avec batterie (EPTA) (kg)	
1.	M18 FMS305-121	M18 FUEL™	ONE-KEY™	3600	305	48	48	55	60	30	96.5 x 340	22.5 (M18 FB12)
1.	M18 FMS254-0	M18 FUEL™	-	4000	254	48	48	50	60	30	91 x 289	20.0 (M18 B5)
2.	M18 FMS190-0	M18 FUEL™	-	5000	190	48	48	48	48	30	-	12.7 (M18 B5)

PIÉTEMENTS EXTENSIBLES POUR SCIES RADIALES

	Hauteur (mm)	Taille base (mm)	Extensible jusqu'à (mm)	Taille (mm)	Force d'appui (kg)	Poids (kg)
MSL 1000	850	1065	2125	1065	180	17.0
MSL 2000	860	1093	2542	1093	227	14.0
MSL 3000	810	1100	3000	1200	250	23.0
MSUV 280	850	1160	2800	1320	136	27.0



SCANNEZ ICI POUR VOIR NOTRE GAMME D'ÉPI



SCANNEZ ICI POUR VOIR NOS LAMES DE SCIE RADIALE



MSUV 280

PIÈTEMONT POUR SCIE RADIALE EXTENSIBLE JUSQU'À 2.8 M

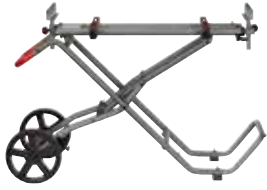

- Conception pliable verticalement pour un rangement et un transport faciles
- Le verrouillage facile se fait via la pédale et le point de levage unique permet une installation rapide avec une scie à onglet
- Support compatible avec toutes les scies à onglet MILWAUKEE®
- Les rouleaux de support de pièce extra larges permettent de manipuler plus facilement des matériaux plus volumineux

MSUV 280

N° d'article :	4933478992
Code EAN	4058546362744
PVB incl. TAR excl. TVA	339,50 CHF
PVB incl. TAR incl. TVA	367,00 CHF

TSS 1000

PIÈTEMONT POUR SCIE SUR TABLE M18 FTS210



- Léger avec un poids de seulement 6,6 kg pour un transport sur les chantiers facilités
- Supporte jusqu'à 82 kg
- Système de fixation rapide pour une mise en place rapide
- Un pied ajustable pour les surfaces inégales
- Piètemont d'un hauteur de 559mm pour une hauteur de travail agréable

TSS 1000

N° d'article :	4933464227
Code EAN	4058546221720
PVB incl. TAR excl. TVA	148,94 CHF
PVB incl. TAR incl. TVA	161,00 CHF

M18 FCS552

M18 FUEL™ SCIE CIRCULAIRE BOIS & PLASTIQUE 55 MM



- Délivre une puissance d'une scie circulaire filaire équivalente, avec une autonomie allant jusqu'à 200 coupes de pin de 90 mm x 45 mm avec une batterie HIGH OUTPUT™ M18 HB3
- Semelle et carter en magnésium pour une légèreté et une robustesse à toute épreuve
- Crochet de suspension en métal durable pour un rangement facile et rapide

	M18 FCS552-0	M18 FCS552-0X	M18 FCS552-302X
Inclus dans le kit	Aucune batterie fournie, Aucun chargeur fourni, Gift box	Aucune batterie fournie, Aucun chargeur fourni, HD Box	2 x M18 HB3 Packs Batteries, M12-18 FC Chargeur, HD Box
N° d'article :	4933493587	4933493588	4933493589
Code EAN	4058546484583	4058546484590	4058546484606
PVB incl. TAR excl. TVA	461,61 CHF	472,71 CHF	716,93 CHF
PVB incl. TAR incl. TVA	499,00 CHF	511,00 CHF	775,00 CHF

M18 FCSRH662

M18 FUEL™ SCIE CIRCULAIRE BOIS 66 MM AVEC POIGNÉE ARRIÈRE GEN2



- Offre les mêmes performances qu'une scie circulaire filaire équivalente, avec la possibilité d'effectuer jusqu'à 700 coupes dans du pin de 90 mm x 45 mm avec une batterie FORGE™ M18 FB12
- Lame de 190 mm pour une profondeur de coupe de 68 mm, permettant de couper 3 panneaux d'OSB empilés
- Semelle en magnésium pour une légèreté et une robustesse à toute épreuve

M18 FCSRH662-0

Inclus dans le kit	Aucune batterie fournie, Aucun chargeur fourni, Aucun sac ni box fourni
N° d'article :	4933498992
Code EAN	4058546528614
PVB incl. TAR excl. TVA	565,22 CHF
PVB incl. TAR incl. TVA	611,00 CHF

M18 FTS210

M18 FUEL™ SCIE À TABLE ONE KEY™

M18 FUEL



- Nouvelle électronique intelligente REDLINK PLUS™ pour une protection supérieure contre les surcharges de l'outil et de la batterie, pour des performances et une autonomie nettement améliorées.

	M18 FTS210-0	M18 FTS210-121B
Inclus dans le kit	Aucune batterie fournie, Aucun chargeur fourni, Aucun sac ni box fourni	1 x M18 FB12 Pack Batterie, M12-18 FC Chargeur, Aucun sac ni box fourni
N° d'article :	4933464722	4933499179
Code EAN	4058546226671	4058546563431
PVB incl. TAR excl. TVA	853,84 CHF	1164,66 CHF
PVB incl. TAR incl. TVA	923,00 CHF	1259,00 CHF

M18 FPS55

M18 FUEL™ SCIE PLONGEANTE 55 MM COMPATIBLE RAIL DE GUIDAGE

M18 FUEL



- La scie plongeante M18 FUEL™ délivre la même puissance qu'une scie filaire et peut réaliser jusqu'à 45 mètres de coupe sur du contreplaqué de 18 mm d'épaisseur avec une seule batterie M18 HB5.5
- Le réglage de la profondeur à deux échelles avec et sans rail de guidage peut être facilement réalisé en appuyant sur un bouton

	M18 FPS55-0P	M18 FPS55-552P
Inclus dans le kit	Aucune batterie fournie, Aucun chargeur fourni, Coffret PACKOUT™ XL	2 x M18 HB5.5 Pack Batteries, M12-18 FC Chargeur, Coffret PACKOUT™ XL
N° d'article :	4933478777	4933478778
Code EAN	4058546360597	4058546360603
PVB incl. TAR excl. TVA	646,82 CHF	998,15 CHF
PVB incl. TAR incl. TVA	699,00 CHF	1079,00 CHF

HD18 CS

M18™ SCIE CIRCULAIRE Ø55 MM POUR BOIS ET PLASTIQUE

M18



- Vitesse de rotation de 3500 tr/min pour attaquer tous les bois de construction
- Système électronique de contrôle REDLINK™ breveté MILWAUKEE® pour une durée de vie accrue de l'outil et de la batterie (protection contre les surcharges)
- Coupe biaisée jusqu'à 50°
- Carter et capot protecteur en magnésium pour une meilleure résistance aux chocs

	HD18 CS-0	HD18 CS-402B
Inclus dans le kit	Aucune batterie fournie, Aucun chargeur fourni, Aucun sac ni box fourni	2 x M18 B4 Packs Batteries, M12-18 C Chargeur, Sac de transport
N° d'article :	4933419134	4933441400
Code EAN	4002395238248	4002395001613
PVB incl. TAR excl. TVA	369,10 CHF	686,40 CHF
PVB incl. TAR incl. TVA	399,00 CHF	742,00 CHF



UNE SCIE ADAPTÉE À VOS BESOINS



① SCIES CIRCULAIRES & SUR TABLE

	Système de batterie	ONEKEY	Vitesse à vide (tr/min)	Diamètre de lame (mm)	Coupe biaisée (°)	Profondeur de coupe Max à 45° (mm)	Profondeur de coupe Max à 90° (mm)	Poids avec batterie (EPTA) (kg)
M18 FTS210-121B	M18 FUEL™	ONE-KEY™	6300	210	47	-	63.5	22.3 (M18 FB12)
M18 FPS55-552P	M18 FUEL™	-	2500 - 5600	165	-1 - 48	44	59	4.9 (M18 HB5.5)
M18 FCS552-302X	M18 FUEL™	-	6000	165	50	44	57	3.4 (M18 HB3)
HD18 CS-402B	M18™	-	3500	165	0 - 50	39	55	3.8 (M18 B4)
M18 FCS66GR3-121C	M18 FUEL™	-	6.000	190	50	53	68	5.7 (M18 FB12)
M18 FCSRH662-0	M18 FUEL™	-	6.300	190	57	53	68	5.2 (M18 FB12)
M18 BLCS66-502X	M18™	-	5000	190	0 - 50	48	66	4.0 (M18 B5)
M12 FCS442-502X	M12 FUEL™	-	3850	140	0 - 50	32	46	2.4 (M12 HB5)

② SCIES SABRES & SAUTEUSES

	Système de batterie	ONEKEY	Vitesse à vide (cpm)	Course (mm)	Poids avec batterie (EPTA) (kg)
M18 FSX-801C	M18 FUEL™	-	0 - 3000	32	5.06 (M18 FB8)
M18 ONEFSZ-502X	M18 FUEL™	ONE-KEY™	0-3000	32	3.8 (M18 B5)
M18 FSZ-502X	M18 FUEL™	-	0-3000	32	3.8 (M18 B5)
M18 BSX-402C	M18™	-	0 - 3000	28.6	4.0 (M18 B4)
M18 FHZ-502X	M18 FUEL™	-	0 - 3000	22	2.6 (M18 B5)
C18 HZ-402B	M18™	-	0 - 3000	20	2.5 (M18 B4)
M18 FBJS-502X	M18 FUEL™	-	800 - 3500	25	2.8 (M18 B5)
M18 FJS-502X	M18 FUEL™	-	0 - 3500	25	2.9 (M18 B5)
M18 BJS-402C	M18™	-	0 - 2800	25	2.5 (M18 B4)
M12 CHZ-602X	M12 FUEL™	-	0 - 3000	15.9	1.6 (M12 B6)
C12 HZ-202C	M12™	-	0 - 3000	13	1.2 (M12 B2)
M12 FJS-422X	M12 FUEL™	-	800 - 3000	22	1.7 (M12 B2)

③ MULTI-TOOLS

	Système de batterie	Angle oscillation D/G (°)	Vitesse à vide (tr/min)	Poids avec batterie (EPTA) (kg)
M18 FMT-502X	M18 FUEL™	2.1	10,000 - 20,000	1.9 (M18 B5)
M18 BMT-421C	M18™	1.7	12,000 - 18,000	1.7 (M18 B2)
M12 FMT-422X	M12 FUEL™	1.8	10,000 - 20,000	1.6 (M12 B2)
C12 MT-402B	M12™	1.5	5000 - 20,000	1.2 (M18 B4)



SCANNEZ ICI POUR VOIR NOTRE GAMME D'EPI



SCANNEZ ICI POUR VOIR NOS LAMES DE SCIAGE ET DE COUPE



M18 FCS66GR3**M18 FUEL****M18 FUEL™ SCIE CIRCULAIRE BOIS & PLASTIQUE 66 MM COMPATIBLE RAIL DE GUIDAGE**

- Offre les mêmes performances qu'une scie circulaire filaire équivalente, avec la possibilité de réaliser jusqu'à 700 coupes sur du pin de 90 x 45 mm (l'équivalent de 64 m de coupe linéaire sur du pin de 42 mm d'épaisseur) avec une batterie FORGE™ M18 FB12
- Jusqu'à 68 mm de profondeur de coupe (avec une lame de 190 mm), permettant de couper 3 panneaux d'OSB empilés de 22 mm d'épaisseur

	M18 FCS66GR3-0	M18 FCS66GR3-121C
Inclus dans le kit	Aucune batterie fournie, Aucun chargeur fourni, Gift box/Aucun sac ni box fourni	1 x M18 FB12 Pack Batterie, M12-18 FC Chargeur, Kitbox
N° d'article :	4933493491	4933493492
Code EAN	4058546483623	4058546483630
PVB incl. TAR excl. TVA	577,24 CHF	893,62 CHF
PVB incl. TAR incl. TVA	624,00 CHF	966,00 CHF

M18 ONEFSZ**M18 FUEL****M18 FUEL™ SCIE SABRE SAWZALL™ ONE-KEY™**
ONE-KEY™
UNLOCKING THE DIGITAL JOBSITE™

- M18 FSZ avec en plus la technologie ONE-KEY™
- Connexion possible par Bluetooth® avec l'application ONE-KEY™
- La personnalisation de l'outil ONE-KEY™ permet à l'utilisateur d'optimiser son outil pour des applications spécifiques

	M18 ONEFSZ-0X	M18 ONEFSZ-502X
Inclus dans le kit	Aucune batterie fournie, Aucun chargeur fourni, HD Box	2 x M18 B5 Packs Batteries, M12-18 FC Chargeur, HD Box
N° d'article :	4933478296	4933478294
Code EAN	4058546344733	4058546344719
PVB incl. TAR excl. TVA	471,79 CHF	790,01 CHF
PVB incl. TAR incl. TVA	510,00 CHF	854,00 CHF

M18 FSX**M18 FUEL****M18 FUEL™ SCIE SABRE SAWZALL™**

- La super scie sabre M18 FUEL™ fournit la puissance nécessaire pour couper à la même vitesse qu'une scie sabre filaire équivalente. Avec une batterie REDLITHIUM™ HIGH OUTPUT™ 12.0 Ah, elle permet jusqu'à 150 coupes de pin de 290 mm x 45 mm

	M18 FSX-0C	M18 FSX-801C
Inclus dans le kit	Aucune batterie fournie, Aucun chargeur fourni, Kitbox	1 x M18 FB8 Pack Batterie, M12-18 FC Chargeur, Kitbox
N° d'article :	4933464724	4933499177
Code EAN	4058546226695	4058546563417
PVB incl. TAR excl. TVA	539,32 CHF	813,14 CHF
PVB incl. TAR incl. TVA	583,00 CHF	879,00 CHF

M18 FHZ**M18 FUEL****M18 FUEL™ SCIE SABRE 1 MAIN HACKZALL™**

- Moteur POWERSTATE™ sans charbons conçu et fabriqué par MILWAUKEE® pour une plus longue durée de vie du moteur et plus de puissance
- REDLINK PLUS™ - Nouvelle électronique qui offre une protection contre les surcharges de l'outil et de la batterie, pour des performances et une autonomie nettement améliorées

	M18 FHZ-0X	M18 FHZ-502X
Inclus dans le kit	Aucune batterie fournie, Aucun chargeur fourni, HD Box	2 x M18 B5 Packs Batteries, M12-18 FC Chargeur, HD Box
N° d'article :	4933459887	4933459885
Code EAN	4058546030599	4058546030575
PVB incl. TAR excl. TVA	328,40 CHF	567,07 CHF
PVB incl. TAR incl. TVA	355,00 CHF	613,00 CHF

M18 BLCS66**M18****M18™ BRUSHLESS SCIE CIRCULAIRE Ø66 MM POUR BOIS ET PLASTIQUE****BRUSHLESS**

- Scie Circulaire M18™ Brushless avec une profondeur de coupe de 66 mm (lame de 190 mm) pour couper jusqu'à trois panneaux OSB de 19 mm empilés
- L'électronique REDLINK™ protège la batterie et l'outil contre les surcharges et les surchauffes pour une meilleure durée de vie de l'ensemble

	M18 BLCS66-0X	M18 BLCS66-502X
Inclus dans le kit	Aucune batterie fournie, Aucun chargeur fourni, HD Box	2 x M18 B5 Packs Batteries, M12-18 FC Chargeur, HD Box
N° d'article :	4933464589	4933464590
Code EAN	4058546225346	4058546225353
PVB incl. TAR excl. TVA	381,13 CHF	686,40 CHF
PVB incl. TAR incl. TVA	412,00 CHF	742,00 CHF

M18 FSZ**M18 FUEL****M18 FUEL™ SCIE SABRE SAWZALL™**

- Moteur Brushless POWERSTATE™ pour une durée de vie du moteur jusqu'à 5 fois plus longue et une coupe jusqu'à 30% plus rapide
- Protection des engrenages brevetée - prolonge la durée de vie des engrenages et du moteur en absorbant les forces d'impact élevées causées par les blocages soudains des lames

	M18 FSZ-0X	M18 FSZ-502X
Inclus dans le kit	Aucune batterie fournie, Aucun chargeur fourni, HD Box	2 x M18 B5 Packs Batteries, M12-18 FC Chargeur, HD Box
N° d'article :	4933478293	4933478291
Code EAN	4058546344702	4058546344689
PVB incl. TAR excl. TVA	444,03 CHF	749,31 CHF
PVB incl. TAR incl. TVA	480,00 CHF	810,00 CHF

M18 BSX**M18****M18™ SCIE SABRE SAWZALL™**

- Le moteur haute performance 4 pôles de MILWAUKEE® délivre une puissance maximale tout en maximisant le rapport poids-puissance
- REDLINK™ électronique de protection contre les surcharges de la batterie pour la meilleure durée de vie
- Système FIXTEC™ MILWAUKEE® breveté permet un changement de lame rapide sans outil

	M18 BSX-0	M18 BSX-402C
Inclus dans le kit	Aucune batterie fournie, Aucun chargeur fourni, Aucun sac ni box fourni	2 x M18 B4 Packs Batteries, M12-18 C Chargeur, Kitbox
N° d'article :	4933447275	4933447285
Code EAN	4002395006113	4002395006120
PVB incl. TAR excl. TVA	276,60 CHF	593,89 CHF
PVB incl. TAR incl. TVA	299,00 CHF	642,00 CHF

C18 HZ**M18****M18™ SCIE SABRE 1 MAIN HACKZALL™**

- Scie sabre une main MILWAUKEE® haute performance de seulement 375 mm de longueur, idéal pour travailler dans des espaces confinés
- REDLINK™ électronique de protection contre les surcharges de la batterie pour la meilleure durée de vie
- Système anti-vibration à double balancier pour un confort de travail optimal et une longévité accrue

	C18 HZ-0	C18 HZ-402B
Inclus dans le kit	Aucune batterie fournie, Aucun chargeur fourni, Aucun sac ni box fourni	2 x M18 B4 Packs Batteries, M12-18 C Chargeur, Sac de transport
N° d'article :	4933416785	4933441340
Code EAN	4002395237982	4002395001491
PVB incl. TAR excl. TVA	265,49 CHF	549,49 CHF
PVB incl. TAR incl. TVA	287,00 CHF	594,00 CHF

M18 FBJS

M18 FUEL™ SCIE SAUTEUSE POMMEAU

M18 FUEL



- Moteur POWERSTATE™ sans charbons conçu et fabriqué par MILWAUKEE® pour une coupe rapide, une longue durée de vie de l'outil et des coupes jusqu'à 32 m en OSB 19 mm (avec une batterie 5,0 Ah)
- REDLINK PLUS™ - Nouvelle électronique qui offre une protection contre les surcharges de l'outil et de la batterie, pour des performances et une autonomie nettement améliorées

	M18 FBJS-0X	M18 FBJS-502X
Inclus dans le kit	Aucune batterie fournie, Aucun chargeur fourni, HD Box	2 x M18 B5 Packs Batteries, M12-18 FC Chargeur, HD Box
N° d'article :	4933464799	4933464800
Code EAN	4058546227449	4058546227456
PVB incl. TAR excl. TVA	369,10 CHF	677,15 CHF
PVB incl. TAR incl. TVA	399,00 CHF	732,00 CHF

M18 FJS

M18 FUEL™ SCIE SAUTEUSE POIGNÉE

M18 FUEL



- Moteur MILWAUKEE® POWERSTATE™ pour des coupes plus rapides et une durée de vie de l'outil allongée - jusqu'à 32m dans de l'OSB 19mm avec une batterie 5,0 Ah
- Nouvelle électronique intelligente REDLINK PLUS™ pour une protection supérieure contre les surcharges de l'outil et de la batterie, pour des performances et une autonomie nettement améliorée

	M18 FJS-0X	M18 FJS-502X
Inclus dans le kit	Aucune batterie fournie, Aucun chargeur fourni, HD Box	2 x M18 B5 Packs Batteries, M12-18 FC Chargeur, HD Box
N° d'article :	4933464726	4933464727
Code EAN	4058546226718	4058546226725
PVB incl. TAR excl. TVA	369,10 CHF	677,15 CHF
PVB incl. TAR incl. TVA	399,00 CHF	732,00 CHF

M18 BJS

M18™ SCIE SAUTEUSE POIGNÉE

M18



- Démarrage progressif + variateur de vitesse jusqu'à 2 800 cps/min pour une coupe rapide
- Électronique REDLINK™: Protection du moteur, optimisation de la durée de vie de la batterie, protection contre les surcharges
- Système FIXTEC™ breveté pour un changement de lame facile et rapide
- Semelle en fonte pour un ajustement entre 0° et 45° sans outil

	M18 BJS-0	M18 BJS-402C
Inclus dans le kit	Aucune batterie fournie, Aucun chargeur fourni, Aucun sac ni box fourni	2 x M18 B4 Packs Batteries, M12-18 C Chargeur, Kitbox
N° d'article :	4933451391	4933451389
Code EAN	4002395157990	4002395157976
PVB incl. TAR excl. TVA	294,17 CHF	630,90 CHF
PVB incl. TAR incl. TVA	318,00 CHF	682,00 CHF

M18 FMT

M18 FUEL™ MULTI-TOOL

M18 FUEL



- Le moteur sans charbons POWERSTATE™, l'angle d'oscillation de 2,1° (gauche / droite) et la vitesse d'oscillation de 10 000 à 20 000 osc/min offrent l'une des vitesses de coupe les plus rapides du marché
- Permet de répondre facilement à de nombreuses applications exigeantes, telles que les coupes dans les bois durs et le bois avec des clous

	M18 FMT-0X	M18 FMT-502X
Inclus dans le kit	Aucune batterie fournie, Aucun chargeur fourni, HD Box	2 x M18 B5 Packs Batteries, M12-18 FC Chargeur, HD Box
N° d'article :	4933478491	4933478492
Code EAN	4058546346843	4058546346850
PVB incl. TAR excl. TVA	351,53 CHF	691,95 CHF
PVB incl. TAR incl. TVA	380,00 CHF	748,00 CHF

M18 BMT

M18™ MULTI-TOOL

M18



- Solution sans fil polyvalente pour les applications de coupe et d'enlèvement
- La protection électronique REDLINK™ contre les surcharges et les surchauffent pour une meilleure durée de vie de la batterie

	M18 BMT-0	M18 BMT-421C
Inclus dans le kit	Aucune batterie fournie, Aucun chargeur fourni, Aucun sac ni box fourni	1 x M18 B4, 1 x M18 B2 Packs Batteries, M12-18 C Chargeur, Kitbox
N° d'article :	4933446203	4933446210
Code EAN	4002395004928	4002395004911
PVB incl. TAR excl. TVA	242,37 CHF	503,24 CHF
PVB incl. TAR incl. TVA	262,00 CHF	544,00 CHF

M18 BP

M18™ RABOT 82 MM

M18



- Moteur 4 pôles MILWAUKEE® délivrant une vitesse de 14 000 tr/min
- La protection électronique REDLINK™ contre les surcharges et les surchauffent pour une meilleure durée de vie de la batterie
- La batterie REDLITHIUM™ protège l'outil et la batterie contre les surchauffes et les surcharges pour une meilleure autonomie et une durée de vie plus longue de l'ensemble.

	M18 BP-0	M18 BP-402C
Inclus dans le kit	Aucune batterie fournie, Aucun chargeur fourni, Aucun sac ni box fourni	2 x M18 B4 Packs Batteries, M12-18 C Chargeur, Kitbox
N° d'article :	4933451113	4933451114
Code EAN	4002395137374	4002395137381
PVB incl. TAR excl. TVA	271,05 CHF	549,49 CHF
PVB incl. TAR incl. TVA	293,00 CHF	594,00 CHF

M18 FR12

M18 FUEL™ DÉFONCEUSE 8 & 12 MM

M18 FUEL



- Le moteur POWERSTATE™ sans charbon en combinaison avec la batterie High Output™ M18 HB5.5 fournit une puissance constante pour des coupes plus rapides, et permet de réduire les surchauffes dans les applications à forte demande.
- Vitesse variable de 12 000 tr/min à 25 000 tr/min pour un affleurage net et précis dans une large gamme de matériaux.

	M18 FR12-0X	M18 FR12KIT-0P
Livré avec	Pince de serrage en 12mm, 1/2", 8mm et 1/4", butée parallèle, base universelle, clé de serrage, raccord d'extraction de poussière et embase plongeante	Pince de serrage en 12mm, 1/2", 8mm et 1/4", butée parallèle, base universelle, clé de serrage, raccord d'extraction de poussière et embase plongeante
Inclus dans le kit	Aucune batterie fournie, Aucun chargeur fourni, HD Box	Aucune batterie fournie, Aucun chargeur fourni, PACKOUT™ box
N° d'article :	4933493304	4933493305
Code EAN	4058546481759	4058546481766
PVB incl. TAR excl. TVA	577,24 CHF	773,36 CHF
PVB incl. TAR incl. TVA	624,00 CHF	836,00 CHF

M18 FTR8

M18 FUEL™ AFFLEUREUSE 6 & 8 MM

M18 FUEL



- Le moteur sans charbons POWERSTATE™ fournit la puissance des affleureuses filaire avec au maximum 31 000 tr / min pour une coupe douce et puissante
- Le cadran à vitesse variable permet aux utilisateurs de régler la vitesse entre 10 000 et 31 000 tr / min afin d'avoir le meilleur contrôle pendant l'application
- Autonomie d' une journée de travail avec une batterie M18™ 5.0 Ah (jusqu'à 115 m)

	M18 FTR8-0X
Inclus dans le kit	Aucune batterie fournie, Aucun chargeur fourni, HD Box
N° d'article :	4933479073
Code EAN	4058546368678
PVB incl. TAR excl. TVA	409,81 CHF
PVB incl. TAR incl. TVA	443,00 CHF

M18 BQSS

M18™ PONCEUSE VIBRANTE ¼" FEUILLE

M18



- Le moteur haute performance délivre une vitesse de 11 000 à 13 000 osc/min pour un enlèvement de matière plus rapide
- 6 niveaux de réglages de vitesse pour adapter la vitesse en fonction du matériau travaillé
- Le patin de ponçage universel auto-agrippant permet de changer facilement les papiers abrasives
- Clips de rétention de papier à utiliser avec du papier abrasif standard

	M18 BQSS-0	M18 BQSS-502B
Inclus dans le kit	Aucune batterie fournie, Aucun chargeur fourni, Aucun sac ni box fourni	2 x M18 B5 Packs Batteries, M12-18 C Chargeur, Sac de transport
N° d'article :	4933479966	4933479967
Code EAN	4058546377601	4058546377618
PVB incl. TAR excl. TVA	196,11 CHF	459,76 CHF
PVB incl. TAR incl. TVA	212,00 CHF	497,00 CHF

M18 FROS125

M18 FUEL™ PONCEUSE ORBITALE EXCENTRIQUE 125 MM

M18 FUEL



- Jusqu'à 220 g de matière enlevé avec une batterie 18V 5Ah
- Équipée de la technologie VacLink qui permet via une communication Bluetooth de démarre et éteindre l'aspirateur MILWAUKEE® compatibles
- Adaptateur DEK26 inclus pour une compatibilité avec tous les aspirateurs MILWAUKEE®

	M18 FROS125-0B	M18 FROS125-502X
Inclus dans le kit	Aucune batterie fournie, Aucun chargeur fourni, Sac de transport	2 x M18 B5 Packs Batteries, M12-18 FC Chargeur, HD Box
N° d'article :	4933498253	4933498254
Code EAN	4058546521226	4058546521233
PVB incl. TAR excl. TVA	345,98 CHF	579,09 CHF
PVB incl. TAR incl. TVA	374,00 CHF	626,00 CHF

M18 FAC

M18 FUEL™ COMPRESSEUR DE CHANTIER

M18 FUEL



- Le moteur sans charbons POWERSTATE™ délivre une pression d'air maximale de 9,31 bar et 48 l / m à 2,8 bar, ce qui offre suffisamment de performances pour les cloueuses et agrafeuses de finition courantes
- Avec seulement 68 dB (A), c'est l'un des compresseurs sans fil les plus silencieux du marché, permettant un environnement de travail plus confortable sur le chantier

	M18 FAC-0
Inclus dans le kit	Aucune batterie fournie, Aucun chargeur fourni, Aucun sac ni box fourni
N° d'article :	4933472166
Code EAN	4058546325626
PVB incl. TAR excl. TVA	618,87 CHF
PVB incl. TAR incl. TVA	669,00 CHF

M18 FFN

M18 FUEL™ CLOUEUR DE CHARPENTE

M18 FUEL



- Puissance adaptée pour un affilement uniforme sur tous les tirs
- Technologie Ready to Fire élimine le temps de chargement du clou pour des tirs plus rapides et plus précis
- Pas de cartouches de gaz, ni d'entretien nécessaire, conçu pour assurer une excellente performance et une grande autonomie

	M18 FFN-0C	M18 FFN-502C
Inclus dans le kit	Aucune batterie fournie, Aucun chargeur fourni, Kitbox	2 x M18 B5 Packs Batteries, M12-18 FC Chargeur, Kitbox
N° d'article :	4933471406	4933471404
Code EAN	4058546290344	4058546290320
PVB incl. TAR excl. TVA	727,10 CHF	1032,38 CHF
PVB incl. TAR incl. TVA	786,00 CHF	1116,00 CHF

M18 FBTS75

M18 FUEL™ PONCEUSE À BANDE 75 MM

M18 FUEL



- Conception compacte, avec l'avant et le côté de l'outil plats pour un ponçage optimal
- Capture de 90% de la poussière grâce à l'utilisation du sac à poussière en tissu
- Vitesse de ponçage variable de 230 à 410 m/s
- Le pommeau ajustable sans outil permet à l'utilisateur de trouver la position de ponçage optimale
- Bande abrasive standard de 75 x 457 mm de taille

	M18 FBTS75-0	M18 FBTS75-552X
Inclus dans le kit	Aucune batterie fournie, Aucun chargeur fourni, Aucun sac ni box fourni	2 x M18 HB5.5 Packs Batteries, M12-18 FC Chargeur, HD Box
N° d'article :	4933479614	4933479615
Code EAN	4058546374082	4058546374099
PVB incl. TAR excl. TVA	495,84 CHF	726,18 CHF
PVB incl. TAR incl. TVA	536,00 CHF	785,00 CHF

M18 BOS125

M18™ PONCEUSE ORBITALE EXCENTRIQUE 125MM

M18



- Le moteur haute performance MILWAUKEE® délivre une vitesse de 14 000 à 24 000 tr/min pour un enlèvement de matière plus rapide
- L'électronique REDLINK™ protège la batterie et l'outil contre les surcharges et les surchauffes pour une meilleure durée de vie de l'ensemble
- Six réglages de vitesse pour régler la bonne vitesse en fonction des différents types de matériaux

	M18 BOS125-0	M18 BOS125-502B
Inclus dans le kit	Aucune batterie fournie, Aucun chargeur fourni, Aucun sac ni box fourni	2 x M18 B5 Packs Batteries, M12-18 C Chargeur, Sac de transport
N° d'article :	4933464228	4933464229
Code EAN	4058546221737	4058546221744
PVB incl. TAR excl. TVA	212,77 CHF	480,11 CHF
PVB incl. TAR incl. TVA	230,00 CHF	519,00 CHF

M18 FFN21

M18 FUEL™ CLOUEUR DE CHARPENTE 21°

M18 FUEL



- Puissance adaptée pour un affilement uniforme sur tous les tirs
- Technologie Ready to Fire élimine le temps de chargement du clou pour des tirs plus rapides et plus précis
- Pas de cartouches de gaz, ni d'entretien nécessaire, conçu pour assurer une excellente performance et une grande autonomie

	M18 FFN21-0C
Inclus dans le kit	Aucune batterie fournie, Aucun chargeur fourni, Kitbox
N° d'article :	4933478993
Code EAN	4058546362751
PVB incl. TAR excl. TVA	727,10 CHF
PVB incl. TAR incl. TVA	786,00 CHF

M18 FFNS

M18 FUEL™ CLOUEUR DE CHARPENTE AVEC FIXATION UNITAIRE

M18 FUEL



- Puissance adaptée pour un affilement uniforme sur tous les tirs
- Technologie Ready to Fire élimine le temps de chargement du clou pour des tirs plus rapides et plus précis
- Pas de cartouches de gaz, ni d'entretien nécessaire, conçu pour assurer une excellente performance et une grande autonomie
- Le mode de tir unique permet un placement précis de chaque clou tiré

	M18 FFNS-502C
Inclus dans le kit	2 x M18 B5 Packs Batteries, M12-18 FC Chargeur, Kitbox
N° d'article :	4933478302
Code EAN	4058546344795
PVB incl. TAR excl. TVA	1032,38 CHF
PVB incl. TAR incl. TVA	1116,00 CHF

M18 FDN M18 FUEL™ CLOUEUR DUPLEX

M18 FUEL



- Tire des clous duplex MILWAUKEE® incliné (20°) de 3.3mm x 73mm et 3.3mm x 92mm
- Technologie Ready to Fire élimine le temps de chargement du clou pour des tirs plus rapides et plus précis
- Pas de cartouche de gaz, ni entretien nécessaire, le cloueur a été conçu pour une excellente performance et une grande autonomie

M18 FDN-0C

Inclus dans le kit	Aucune batterie fournie, Aucun chargeur fourni, Kitbox
N° d'article :	4933493600
Code EAN	4058546484712
PVB incl. TAR excl. TVA	785,38 CHF
PVB incl. TAR incl. TVA	849,00 CHF



M18 FRCN45 M18 FUEL™ CLOUEUR BARDEAUX BITUMÉS (SHINGLE)

M18 FUEL



- Pas de cartouches de gaz, ni d'entretien nécessaire, conçu pour assurer une excellente performance et une grande autonomie
- Mécanisme Dry-Fire pour éviter les tirs à vide
- Technologie Ready to Fire élimine le temps de chargement du clou pour des tirs plus rapides et plus précis
- 2 modes : séquentiel pour plus de précision et rafale pour plus de rapidité

M18 FRCN45-0X

M18 FRCN45-302X

Inclus dans le kit	Aucune batterie fournie, Aucun chargeur fourni, HD Box	2 x M18 HB3 Packs Batteries, M12-18 FC Chargeur, HD Box
N° d'article :	4933498168	4933498169
Code EAN	4058546520373	4058546520380
PVB incl. TAR excl. TVA	692,88 CHF	963,00 CHF
PVB incl. TAR incl. TVA	749,00 CHF	1041,00 CHF

M18 FN16GA M18 FUEL™ CLOUEUR INCLINÉ DE FINITION JAUGE 16

M18 FUEL



- Puissance adaptée pour un affleurement uniforme sur la surface sur les bois durs
- Technologie "Ready To Fire" élimine le temps de chargement du clou pour des tirs plus rapides et plus précis
- Pas de cartouches de gaz ni entretien, le cloueur a été conçu pour une excellente performance et une grande autonomie
- Nez plus étroit, de la taille exacte de la tête du clou ce qui permet une finition plus soignée

M18 FN16GA-0X

M18 FN16GA-202X

Inclus dans le kit	Aucune batterie fournie, Aucun chargeur fourni, HD Box	2 x M18 B2 Packs Batteries, M12-18 FC Chargeur, HD Box
N° d'article :	4933478094	4933478092
Code EAN	4058546340278	4058546340254
PVB incl. TAR excl. TVA	617,95 CHF	792,78 CHF
PVB incl. TAR incl. TVA	668,00 CHF	857,00 CHF

M18 FN15GA M18 FUEL™ CLOUEUR INCLINÉ DE FINITION JAUGE 15

M18 FUEL



- Puissance optimale pour clouer d'une manière uniforme sur du bois dur.
- Technologie "Ready To Fire" élimine le temps de chargement du clou pour une meilleure rapidité sur le chantier
- Pas de cartouches de gaz et aucun nettoyage n'est requis, conçu pour offrir durabilité et fiabilité aux utilisateurs les plus exigeants
- Nez plus étroit, de la taille exacte de la tête du clou ce qui permet une finition plus soignée

M18 FN15GA-0X

Inclus dans le kit	Aucune batterie fournie, Aucun chargeur fourni, HD Box
N° d'article :	4933478091
Code EAN	4058546340247
PVB incl. TAR excl. TVA	617,95 CHF
PVB incl. TAR incl. TVA	668,00 CHF

M18 FN18GS M18 FUEL™ 18 GS CLOUEUR DE FINITION

M18 FUEL



- Puissance optimale pour un affleurement uniforme sur la surface de bois dur
- Technologie "Ready To Fire" élimine le temps de chargement du clou pour des tirs plus rapides et plus précis
- Pas de cartouches de gaz ni entretien, le cloueur a été conçu pour une excellente performance et une grande autonomie
- Nez étroit qui parfaitement adapter aux clous pour une meilleure finition

M18 FN18GS-0X

M18 FN18GS-202X

Inclus dans le kit	Aucune batterie fournie, Aucun chargeur fourni, HD Box	2 x M18 B2 Packs Batteries, M12-18 FC Chargeur, HD Box
N° d'article :	4933471409	4933471407
Code EAN	4058546290375	4058546290351
PVB incl. TAR excl. TVA	617,95 CHF	798,33 CHF
PVB incl. TAR incl. TVA	668,00 CHF	863,00 CHF

M18 FN16GS M18 FUEL™ CLOUEUR DE FINITION DROIT CALIBRE 16

M18 FUEL



- Tire des clous droits calibre 16 de 25 mm à 64 mm de longueur
- Profondeur d'enfoncement des clous réglable rapidement et facilement sans outil
- Nez étroit parfaitement adapté aux clous pour une meilleure finition
- L'embout permet à l'utilisateur de fixer même dans des angles étroits
- Mécanisme de blocage Dry-Fire pour éviter les tirs à vide

M18 FN16GS-0X

Inclus dans le kit	Aucune batterie fournie, Aucun chargeur fourni, HD Box
N° d'article :	4933493353
Code EAN	4058546482244
PVB incl. TAR excl. TVA	577,24 CHF
PVB incl. TAR incl. TVA	624,00 CHF

M18 FFUS M18 FUEL™ AGRAFEUSE POUR CLÔTURE

M18 FUEL



- Excellente puissance pour tirer constamment des agrafes de 50 mm dans les poteaux de clôture
- Technologie Ready to Fire élimine le temps de chargement de l'agrafe pour des tirs plus rapides et plus précis
- Pas de cartouches de gaz, ni d'entretien nécessaire, conçue pour assurer une excellente performance et une grande autonomie

M18 FFUS-0C

M18 FFUS-302C

Inclus dans le kit	Aucune batterie fournie, Aucun chargeur fourni, Kitbox	2 x M18 HB3 Packs Batteries, M12-18 FC Chargeur, Kitbox
N° d'article :	4933479834	4933479832
Code EAN	4058546376284	4058546376260
PVB incl. TAR excl. TVA	808,51 CHF	1038,85 CHF
PVB incl. TAR incl. TVA	874,00 CHF	1123,00 CHF

TROUVEZ LE BON CLOUEUR / AGRAFEUSE

1 CLOUEURS DE CHARPENTE



2 CLOUEURS DE FINITION



3 AGRAFEUSE POUR CLÔTURE



4 AGRAFEUSES



5 ASSEMBLAGE DE BOIS DE COFFRAGE



6 CLOUEUR SHINGLE



		Système de batterie	Angle d'inclinaison (°)	Clous gauge (mm)	Type de clou (mm)	Longueur de l'agrafe (mm)	Largeur agrafe (mm)	Capacité chargeur	Poids avec batterie (EPTA) (kg)
1.	M18 FFN21-0C	M18 FUEL™	20 - 22	2.9 - 3.8	50 - 90	-	-	51	5.0 (M18 B5)
1.	M18 FFN-502C	M18 FUEL™	30 - 34	2.9 - 3.3	50 - 90	-	-	51	5.1 (M18 B5)
1.	M18 FFNS-502C	M18 FUEL™	30 - 34	2.9 - 3.3	50 - 90	-	-	51	5.1 (M18 B5)
2.	M18 FN18GS-202X	M18 FUEL™	0	1.2	16 / 54	-	-	110	3.1 (M18 B2)
2.	M18 FN16GA-202X	M18 FUEL™	20	1.6	32 - 64	-	-	110	3.3 (M18 B2)
2.	M18 FN16GS-0X	M18 FUEL™	0	1.6	25 - 64	-	-	110	3.2 (M18 B2)
2.	M18 FN15GA-0X	M18 FUEL™	34	1.8	32 - 64	-	-	110	3.3 (M18 B2)
2.	M12 FCN18GS-202X	M12 FUEL™	0	1.2	16 - 38	-	-	110	2.1 (M12 B2)
3.	M18 FFUS-302C	M18 FUEL™	0	4	-	38 - 51	10.3	45	5.0 (M18 HB3)
4.	M18 FNCS18GS-202X	M18 FUEL™	0	-	-	9.5 - 38	5.7 - 6.35	108	2.8 (M18 B2)
4.	M12 BCST-0	M12™	0	-	-	25.4	19	45	2.3 (M12 B2)
4.	M12 BST-202X	M12™	0	-	-	6 - 14	10.6	89	1.6 (M12 B2)
5.	M18 FDN-0C	M18 FUEL™	21°	3.3	73 - 92	-	-	44	5.1 (M18 B5)
6.	M18 FRCN45-302X	M18 FUEL™	15°	3	19 - 45	-	-	120	3.8 (M18 HB3)



SCANNEZ ICI POUR VOIR NOTRE GAMME D'EPI



SCANNEZ ICI POUR VOIR NOS CLOUS ET AGRAFES DISPONIBLES

REDLITHIUM™

M18 FNCS18GS

M18 FUEL™ AGRAFEUSE DE FINITION

M18 FUEL



- Excellente puissance pour loger les agrafes de manière homogène à la surface des bois durs
- La technologie Ready to Fire Nail élimine le temps entre chaque tir d'agrafes
- Aucune cartouche de gaz et aucun nettoyage requis, conçus pour offrir durabilité et fiabilité aux utilisateurs les plus exigeants avec très peu d'entretien

	M18 FNCS18GS-0X	M18 FNCS18GS-202X
Inclus dans le kit	Aucune batterie fournie, Aucun chargeur fourni, HD Box	2 x M18 B2 Packs Batteries, M12-18 FC Chargeur, HD Box
N° d'article :	4933471942	4933471940
Code EAN	4058546298418	4058546298395
-MISSING-	605,92 CHF	786,31 CHF
-MISSING-	655,00 CHF	850,00 CHF



M18 F2VC23L

M18 FUEL™ ASPIRATEUR 23L CLASSE L

M18 FUEL



- M18 FUEL™ aspirateur eau et poussière à double batterie 23 litres de classe L apporte des performances, une durabilité et une polyvalence inégalées au nettoyage des chantiers
- Avec 3086 l/min et 192 mbar de pression, il offre une excellente performance pour les applications de nettoyage humide et sec

	M18 F2VC23L-0
Inclus dans le kit	Aucune batterie fournie, Aucun chargeur fourni, Aucun sac ni box fourni
N° d'article :	4933478964
Code EAN	4058546362461
PVB incl. TAR excl. TVA	636,45 CHF
PVB incl. TAR incl. TVA	688,00 CHF

M18 FBPV

M18 FUEL™ ASPIRATEUR À DOS

M18 FUEL



- Moteur POWERSTATE™ sans charbons conçu et fabriqué par MILWAUKEE® pour une puissance d'aspiration supérieure et une durée de vie du moteur améliorée
- Nouvelle électronique intelligente REDLINK PLUS™ pour une protection supérieure contre les surcharges de l'outil et de la batterie, pour des performances et une autonomie nettement améliorées.

	M18 FBPV-0
Inclus dans le kit	Aucune batterie fournie, Aucun chargeur fourni, Aucun sac ni box fourni
N° d'article :	4933464483
Code EAN	4058546224288
PVB incl. TAR excl. TVA	492,14 CHF
PVB incl. TAR incl. TVA	532,00 CHF

M18 FPOVCL

M18 FUEL™ ASPIRATEUR EAU ET POUSSIÈRES PACKOUT™

M18 FUEL

PACKOUT™



- L'aspirateur eau / poussières M18 FUEL™ PACKOUT™ est entièrement compatible avec le système de rangement modulaire MILWAUKEE® PACKOUT™
- Le moteur sans charbons POWERSTATE™ offre des performances élevées pour nettoyer facilement les débris de chantier humides et secs courants

	M18 FPOVCL-0
Inclus dans le kit	Aucune batterie fournie, Aucun chargeur fourni, Aucun sac ni box fourni
N° d'article :	4933478187
Code EAN	4058546341206
PVB incl. TAR excl. TVA	305,27 CHF
PVB incl. TAR incl. TVA	330,00 CHF

PODS-1

SÉPARATEUR COMPATIBLE PACKOUT™

PACKOUT™



- Sépare jusqu'à 99,9 % des débris courants sur le chantier
- Capture les débris avant qu'ils n'atteignent l'aspirateur, ce qui réduit l'encrassement du filtre et prolonge la durée d'aspiration
- Maintient les débris dans le cyclone, éliminant ainsi la frustration de l'utilisateur quant à l'entretien de l'aspirateur

	PODS-1
N° d'article :	4932498256
Code EAN	4058546521257
PVB incl. TAR excl. TVA	172,06 CHF
PVB incl. TAR incl. TVA	186,00 CHF

M18 VC2

M18™ ASPIRATEUR EAU ET POUSSIÈRE

M18



- Moteur puissant avec un débit d'air de 1300 l/min avec une pression de 80 mbar pour une excellente aspiration de l'eau et des poussières
- Le filtre HEPA retient 99,97% des petites particules de poussière de 0,3 micron
- Jusqu'à 30min d'autonomie avec une batterie M18™ 9,0 Ah
- Rangement des accessoires et du tuyau intégrés pour éviter la perte des équipements

	M18 VC2-0
Inclus dans le kit	Aucune batterie fournie, Aucun chargeur fourni, Aucun sac ni box fourni
N° d'article :	4933464029
Code EAN	4058546219741
PVB incl. TAR excl. TVA	194,26 CHF
PVB incl. TAR incl. TVA	210,00 CHF

M18 CV

M18™ ASPIRATEUR

M18



- Aspirateur idéal pour la collecte de petits gravats et copeaux lors de la pose de menuiseries et travaux de montage.
- Filtre HEPA: 99,97% des particules aériennes collectées (jusqu'à 3 microns)
- Gâchette blocable réduisant la fatigue lors d'une utilisation importante
- Aspirateur polyvalent pour les petites et grandes surfaces
- Réservoir sécurisé contre les débordements

	M18 CV-0
Inclus dans le kit	Aucune batterie fournie, Aucun chargeur fourni, Aucun sac ni box fourni
N° d'article :	4933459204
Code EAN	4002395289998
PVB incl. TAR excl. TVA	155,41 CHF
PVB incl. TAR incl. TVA	168,00 CHF

M18 BBL

M18™ SOUFFLEUR

M18



- Corps compact - nettoie les poussières et les débris dans les endroits les plus confinés
- Contrôle de la puissance - 3 vitesses avec un variateur de vitesse intégré dans la gâchette
- Fourni avec des accessoires pour plus de polyvalence: rallonge buse (228,6 mm) et des adaptateurs de gonflage
- Buse amovible pour un rangement facile et rapide
- Interrupteur verrouillable

M18 BBL-0

Inclus dans le kit	Aucune batterie fournie, Aucun chargeur fourni, Aucun sac ni box fourni
N° d'article :	4933446216
Code EAN	4002395004942
PVB incl. TAR excl. TVA	143,39 CHF
PVB incl. TAR incl. TVA	155,00 CHF

M18 ARFHP

M18™ VENTILATEUR D'AIR HAUTE PERFORMANCE

M18



- Trois réglages de vitesse pour un flux d'air optimisé allant jusqu'à 6 mètres par seconde
- La tête réglable permet à l'utilisateur d'utiliser le ventilateur à différentes hauteurs et positions sur une plage de 360°
- Une circulation d'air efficace fait circuler l'air jusqu'à 5.775 m³/m
- Design compact avec poignée de transport intégrée pour maximiser la portabilité

M18 ARFHP-0

Inclus dans le kit	Aucune batterie fournie, Aucun chargeur fourni, Aucun sac ni box fourni
N° d'article :	4933492110
Code EAN	4058546414771
PVB incl. TAR excl. TVA	486,59 CHF
PVB incl. TAR incl. TVA	526,00 CHF

M18 AFG2

M18™ VENTILATEUR

M18



- Les pales de 180 mm de diamètre génèrent un débit d'air maximal de 1444 m³/h
- La rotation à 300° permet un flux d'air multidirectionnel
- Design compact et léger avec une poignée de transport intégrée
- Compatible avec le système PACKOUT™ MILWAUKEE®
- Possibilités illimitées d'accrochage et de montage

M18 AFG2-0

Inclus dans le kit	Aucune batterie fournie, Aucun chargeur fourni, Aucun sac ni box fourni
N° d'article :	4933493443
Code EAN	4058546483142
PVB incl. TAR excl. TVA	160,96 CHF
PVB incl. TAR incl. TVA	174,00 CHF

M18 BI

M18™ COMPRESSEUR

M18



- Conception compacte et légère pour un gonflage rapide des pneus de voiture, de camionnette et d'équipement compact. Gonflez des pneus 235/65R16 sprinter en moins d'une minute
- Support anti-vibration avec tous les supports en caoutchouc pour éviter tout mouvement pendant le gonflage
- Remplir jusqu'à 30 pneus sur une batterie M18 5.0

M18 BI-0

Inclus dans le kit	Aucune batterie fournie, Aucun chargeur fourni, Aucun sac ni box fourni
N° d'article :	4933478706
Code EAN	4058546348991
PVB incl. TAR excl. TVA	197,96 CHF
PVB incl. TAR incl. TVA	214,00 CHF

M18 PRCDAB+

M18™ RADIO CHARGEUR PACKOUT™

M18



PACKOUT™

- Haut-parleurs de haute qualité avec un son à 360° et un amplificateur de 40 W produisant un son riche et complet pour les grands espaces et les espaces extérieurs
- Le tuner DAB+ et AM / FM avec processeur numérique offre une précision de réception, une clarté du signal et des informations supplémentaires comme: chanson, artiste

M18 PRCDAB+-0

Inclus dans le kit	Aucune batterie fournie, Aucun chargeur fourni, Aucun sac ni box fourni
N° d'article :	4933472112
Code EAN	4058546325084
PVB incl. TAR excl. TVA	520,81 CHF
PVB incl. TAR incl. TVA	563,00 CHF

M18 RADDAB+G2

M18™ RADIO DE CHANTIER DAB+

M18



- Système audio haute performance - Tuner AM/FM avec processeur digital qui vous assure une réception parfaite des stations
- Récepteur Bluetooth® numérique, diffuse de la musique jusqu'à 30 mètres de votre smartphone, ordinateur ou tablette.
- Poignées intégrées - Transport et rangement facilités

M18 RADDAB+G2-0

Inclus dans le kit	Aucune batterie fournie, Aucun chargeur fourni, Aucun sac ni box fourni
N° d'article :	4933492344
Code EAN	4058546417116
PVB incl. TAR excl. TVA	276,60 CHF
PVB incl. TAR incl. TVA	299,00 CHF

M18 RC

M18™ RADIO-CHARGEUR DE CHANTIER BLUETOOTH®

M18



- Tuner AM / FM exclusif avec processeur numérique qui offre la plus grande précision de réception et la clarté du signal
- Haut-parleurs haut de gamme et amplificateur de 40 W qui produisent un son riche
- Enceinte hybride AC / DC: fonctionne avec les batteries MILWAUKEE® M18™ ou sur secteur
- Arceau renforcé et poignées en métal qui protègent contre les conditions de chantier abusives

M18 RC-0

Inclus dans le kit	Aucune batterie fournie, Aucun chargeur fourni, Aucun sac ni box fourni
N° d'article :	4933446639
Code EAN	4002395005420
PVB incl. TAR excl. TVA	353,38 CHF
PVB incl. TAR incl. TVA	382,00 CHF

M18 SPEJSG2

M18™ ENCEINTE DE CHANTIER

M18



- Enceinte de chantier Bluetooth® à la technologie avancée
- Bluetooth® 5.3 permet de diffuser de la musique jusqu'à 60 m de distance à partir de votre smartphone, ordinateur ou tablette.
- Son équilibré et clair à tous les volumes
- Haut-parleur haut de gamme avec port de basse
- Fourni un son pour les zones de petite et moyenne taille

M18 SPEJSG2-0

Inclus dans le kit	Aucune batterie fournie, Aucun chargeur fourni, Aucun sac ni box fourni
N° d'article :	4933493530
Code EAN	4058546484019
PVB incl. TAR excl. TVA	197,04 CHF
PVB incl. TAR incl. TVA	213,00 CHF

M12 FUEL™

DRIVEN TO OUTPERFORM.™



La gamme M12 FUEL™ est conçue pour répondre au mieux aux besoins du terrain. La gamme M12 FUEL fournit une performance, une autonomie et une durabilité inégalées avec des outils compacts et les trois innovations exclusives.

En bref, la gamme M12 FUEL™ offre la meilleure technologie, une technologie complète qui pilote, protège et alimente vos outils sans fil.

1

MOTEUR POWERSTATE™ SANS CHARBON

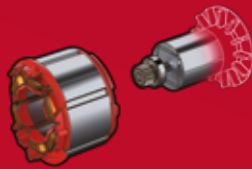

- Moteur sans charbon conçu et fabriqué dans les usines MILWAUKEE®
- Pour une efficacité améliorée
- Pour une durée de vie plus longue et un maximum de puissance

2

NOUVELLE ÉLECTRONIQUE INTELLIGENTE RED LINK PLUS™



- Gestion individuelle de chacune des cellules pour une durée de vie nettement plus longue
- Système électronique avancé pour des performances uniques
- Communication et gestion intégrale des paramètres de la batterie et du moteur pour maximiser les performances et l'autonomie

3



BATTERIE REDLITHIUM™

- Communication entre la batterie et l'outil pour une meilleure protection contre les surchauffes et une durée de vie de la batterie augmentée
- Performance adaptée à l'application pour plus d'autonomie et une meilleure durée de vie de la batterie
- Indicateur de charge intégré sur la batterie
- Utilisable jusqu'à -20°C et hautes températures



PLUS PUISSANTE.

PLUS LÉGÈRE.

PLUS COMPACTE.

M12 FHAC16**M12 FUEL™ PERFORATEUR COMPACT SDS-PLUS 16MM****M12 FUEL**

- Perforateur compact et équilibré 12V avec une puissance d'impact de 1,15 J
- 4 modes de fonctionnement : Perçage, burinage, perfo-burinage et orientation du burin (varioloock)
- Système anti-vibration (AVS) pour réduire la fatigue de l'utilisateur et son exposition aux vibrations. Une poignée latérale anti-vibration a également été ajoutée pour réduire encore plus l'exposition aux vibrations

	M12 FHAC16-0	M12 FHAC16-0X	M12 FHAC16-502X
Inclus dans le kit	Aucune batterie fournie, Aucun chargeur fourni, Aucun sac ni box fourni	Aucune batterie fournie, Aucun chargeur fourni, HD Box	2 x M12 HB5 Packs Batteries, C12 C Chargeur, HD Box
N° d'article :	4933499183	4933499184	4933499185
Code EAN	4058546563479	4058546563486	4058546563493
PVB incl. TAR excl. TVA	299,72 CHF	317,30 CHF	497,69 CHF
PVB incl. TAR incl. TVA	324,00 CHF	343,00 CHF	538,00 CHF

M12 FPD2**M12 FUEL™ PERCEUSE À PERCUSSION****M12 FUEL**

- Conception extrêmement compacte de 152 mm de long pour un accès dans les espaces restreints
- 45 Nm de couple - rapport puissance/taille supérieur
- Mandrin métallique robuste de 13 mm pour un changement rapide et une bonne rétention des mèches

	M12 FPD2-0	M12 FPD2-202X	M12 FPD2-602X
Inclus dans le kit	Aucune batterie fournie, Aucun chargeur fourni, Aucun sac ni box fourni	2 x M12 B2 Packs Batteries, C12 C Chargeur, HD Box	2 x M12 B6 Packs Batteries, C12 C Chargeur, HD Box
N° d'article :	4933479867	4933479868	4933479870
Code EAN	4058546376611	4058546376628	4058546376642
PVB incl. TAR excl. TVA	212,77 CHF	324,70 CHF	410,73 CHF
PVB incl. TAR incl. TVA	230,00 CHF	351,00 CHF	444,00 CHF

M12 FDDX**M12 FUEL™ PERCEUSE VISSEUSE À MANDRIN AMOVIBLE****M12 FUEL**

- Perceuse visseuse 4 en 1 compacte haute performance pour une polyvalence extrême
- Système de mandrin amovible avec 4 têtes différents pour un maximum de polyvalence
- Emmanchement 1/4" hex sur l'outil pour réduire la taille de l'outil à 130mm si besoin
- Design de poignée en ligne pour un accès et un contrôle inégalés
- Moteur brushless POWERSTATE™ délivrant 34 Nm

	M12 FDDX-0	M12 FDDXKIT-0X	M12 FDDXKIT-202X
Livré avec	Mandrin métal 10 mm	Mandrin métal 10 mm, renvoi d'angle, déporté et Hex 1/4"	Mandrin métal 10 mm, renvoi d'angle, déporté et Hex 1/4"
Inclus dans le kit	Aucune batterie fournie, Aucun chargeur fourni, Aucun sac ni box fourni	Aucune batterie fournie, chargeur fourni, HD Box	2 x M12 B2 Packs Batteries, C12 C Chargeur, HD Box
N° d'article :	4933464978	4933471332	4933464979
Code EAN	4058546229238	4058546289607	4058546229245
PVB incl. TAR excl. TVA	230,34 CHF	328,40 CHF	410,73 CHF
PVB incl. TAR incl. TVA	249,00 CHF	355,00 CHF	444,00 CHF

M12 BDDX**M12™ PERCEUSE VISSEUSE 4 EN 1 AVEC MANDRINS AMOVIBLES****M12**

- Ce produit n'est pas disponible en Allemagne, Autriche et Suisse n'est plus disponible

	M12 BDDX-202X	M12 BDDXKIT-202X
Livré avec	Mandrin FIXTEC amovible, clip ceinture	Mandrin FIXTEC amovible, clip ceinture
Inclus dans le kit	2 x M12 B2 Packs Batteries, C12 C Chargeur, HD Box	2 x M12 B2 Packs Batteries, C12 C Chargeur, HD Box
N° d'article :	4933447136	4933447129
Code EAN	4002395005956	4002395005963
PVB incl. TAR excl. TVA	-	-
PVB incl. TAR incl. TVA	-	-

M12 UDEL**M12™ SYSTÈME D'ASPIRATION POUR PERFORATEUR - CLASSE L****M12**

- Convient à tous les MILWAUKEE® SDS-plus et à la majorité des perforateurs concurrents avec une tête de 41 à 61 mm avec une seule poignée latérale réglable qui peut être montée à droite ou à gauche du perforateur
- Fournit plus de 40 minutes d'autonomie avec une batterie M12 B2 2,0 Ah
- Grâce à la buse télescopique il est capable de travailler avec des forets SDS-plus d'une longueur maximale de 210 mm

	M12 UDEL-0B	M12 UDEL-201B
Inclus dans le kit	Aucune batterie fournie, Aucun chargeur fourni, Sac de transport	1 x M12 B2 Pack Batterie, C12 C Chargeur, Sac de transport
N° d'article :	4933471460	4933471461
Code EAN	4058546290887	4058546290894
PVB incl. TAR excl. TVA	271,05 CHF	353,38 CHF
PVB incl. TAR incl. TVA	293,00 CHF	382,00 CHF

M12 FDD2**M12 FUEL™ PERCEUSE-VISSEUSE****M12 FUEL**

- Conception extrêmement compacte d'une longueur de 151 mm pour un accès dans les espaces restreints
- 45 Nm de couple - rapport puissance/taille supérieur
- Mandrin métallique robuste de 13mm pour un changement rapide et une bonne rétention des mèches

	M12 FDD2-0	M12 FDD2-202X	M12 FDD2-602X
Inclus dans le kit	Aucune batterie fournie, Aucun chargeur fourni, Aucun sac ni box fourni	2 x M12 B2 Packs Batteries, C12 C Chargeur, HD Box	2 x M12 B6 Packs Batteries, C12 C Chargeur, HD Box
N° d'article :	4933479872	4933479873	4933479875
Code EAN	4058546376666	4058546376673	4058546376697
PVB incl. TAR excl. TVA	196,11 CHF	312,67 CHF	399,63 CHF
PVB incl. TAR incl. TVA	212,00 CHF	338,00 CHF	432,00 CHF

M12 FPDX**M12 FUEL™ PERCEUSE À PERCUSSION 6 EN 1 AVEC MANDRINS AMOVIBLES****M12 FUEL**

- Perceuse à percussion MILWAUKEE® 6 en 1 pour un outil adaptable aux différentes conditions de chantier
- Le nouveau système de têtes à changement rapide et sans outil : tête mandrin auto-serrant 13 mm; tête renvoi d'angle tout métal orientable sur 360°; tête déportée tout métal orientable sur 360°; embout de vissage directement dans la broche de la perceuse

	M12 FPDX-0	M12 FPDX-202X	M12 FPDXKIT-202X
Livré avec	Mandrin FIXTEC	Mandrin FIXTEC amovible	Mandrin FIXTEC amovibles dont renvoi d'angle
Inclus dans le kit	Aucune batterie fournie, Aucun chargeur fourni, Aucun sac ni box fourni	2 x M12 B2 Packs Batteries, C12 C Chargeur, HD Box	2 x M12 B2 Packs Batteries, C12 C Chargeur, HD Box
N° d'article :	4933464135	4933464136	4933464138
Code EAN	4058546220808	4058546220815	4058546220839
PVB incl. TAR excl. TVA	224,79 CHF	335,80 CHF	393,15 CHF
PVB incl. TAR incl. TVA	243,00 CHF	363,00 CHF	425,00 CHF

C12 RAD**M12™ PERCEUSE D'ANGLE****M12**

- Engrenage et pignonnerie en métal pour une meilleure durée de vie et un couple maximum
- Gâchette "pleine main" facilitant la prise en main quelle que soit la position
- Mandrin auto-serrant 10mm
- Inverseur de rotation pour visser / dévisser
- Boîte d'engrenage en acier HD pour la robustesse
- Réglage de couple électronique à positions
- Indicateur de charge et éclairage LED intégrés

	C12 RAD-0	C12 RAD-202B
Inclus dans le kit	Aucune batterie fournie, Aucun chargeur fourni, Aucun sac ni box fourni	2 x M12 B2 Packs Batteries, C12 C Chargeur, Sac de transport
N° d'article :	4933416900	4933441215
Code EAN	4002395237678	4002395001248
PVB incl. TAR excl. TVA	137,84 CHF	266,42 CHF
PVB incl. TAR incl. TVA	149,00 CHF	288,00 CHF

M12 CD

M12 FUEL™ VISSEUSE 1/4" HEX

M12 FUEL



- Nouvelle technologie FUEL™: moteur sans charbon, puissance x2, durée de vie x3
- Visseuse ultra-légère (900 g) et ultra-maniable doté d'un porte-outil six pans creux 1/4" automatique
- REDLINK PLUS™ - Nouvelle électronique qui offre une protection contre les surcharges de l'outil et de la batterie, pour des performances et une autonomie nettement améliorées

M12 CD-0

Inclus dans le kit	Aucune batterie fournie, Aucun chargeur fourni, Aucun sac ni box fourni
N° d'article :	4933440450
Code EAN	4002395000968
PVB incl. TAR excl. TVA	184,09 CHF
PVB incl. TAR incl. TVA	199,00 CHF

M12 BD

M12™ VISSEUSE 1/4" HEX

M12



- Visseuse MILWAUKEE® compacte, seulement 175 mm de long ce qui permet un travail dans les espaces confinés
- REDLINK™ protection contre les surcharges électroniques et durée de vie augmentée
- Mandrin hex 1/4"
- Poignée ergonomique avec revêtement Softgrip
- La gestion individuelle de chacune des cellules assure une durée de vie nettement plus longue

M12 BD-0

M12 BD-202C

Inclus dans le kit	Aucune batterie fournie, Aucun chargeur fourni, Aucun sac ni box fourni	2 x M12 B2 Packs Batteries, C12 C Chargeur, Kitbox
N° d'article :	4933441910	4933441900
Code EAN	4002395002566	4002395002559
PVB incl. TAR excl. TVA	109,16 CHF	220,17 CHF
PVB incl. TAR incl. TVA	118,00 CHF	238,00 CHF

M12 BSD

M12™ VISSEUSE 1/4" HEX

M12



- Tournevis de haute performance mesurant 169 mm, idéal pour travailler dans des espaces confinés
- Engrenages métalliques pour une longévité supérieure et un couple maximum de 20 Nm
- Mandrin 1/4" pour un changement plus simple et rapide
- REDLINK™ protection contre les surcharges électroniques et durée de vie augmentée

M12 BSD-0

Inclus dans le kit	Aucune batterie fournie, Aucun chargeur fourni, Aucun sac ni box fourni
N° d'article :	4933447135
Code EAN	4002395006021
PVB incl. TAR excl. TVA	101,76 CHF
PVB incl. TAR incl. TVA	110,00 CHF

M12 FID2

M12 FUEL™ VISSEUSE À CHOCS 1/4"

M12 FUEL



- Le design compact avec une longueur de seulement 127 mm est idéal pour travailler dans des espaces confinés
- Un rapport puissance/taille exceptionnel avec un couple de 170 Nm
- Vitesse de rotation rapide, jusqu'à 3 600 tr/min et 4 000 ipm
- Les Tri-LEDs fournissent un éclairage haute définition pour augmenter la visibilité de l'espace de travail

M12 FID2-0

M12 FID2-202X

Inclus dans le kit	Aucune batterie fournie, Aucun chargeur fourni, Aucun sac ni box fourni	2 x M12 B2 Packs Batteries, C12 C Chargeur, HD Box
N° d'article :	4933479876	4933479877
Code EAN	4058546376703	4058546376710
PVB incl. TAR excl. TVA	212,77 CHF	324,70 CHF
PVB incl. TAR incl. TVA	230,00 CHF	351,00 CHF

M12 FQID

M12 FUEL™ SURGE™ VISSEUSE À CHOCS HYDRAULIQUE SILENCIEUSE HEX 1/4"

M12 FUEL

SURGE
HYDRAULIC DRIVER



- La Visseuse à Chocs Silencieuse Hex 1/4" M12 FUEL™ SURGE™ est la visseuse à chocs 12V MILWAUKEE® la plus silencieuse. Elle est également la meilleure de sa catégorie avec seulement 76db(A) pour les applications de perçage bois

M12 FQID-0

M12 FQID-202X

Inclus dans le kit	Aucune batterie fournie, Aucun chargeur fourni, Aucun sac ni box fourni	2 x M12 B2 Packs Batteries, C12 C Chargeur, HD Box
N° d'article :	4933464972	4933464973
Code EAN	4058546229177	4058546229184
PVB incl. TAR excl. TVA	235,89 CHF	341,35 CHF
PVB incl. TAR incl. TVA	255,00 CHF	369,00 CHF

M12 BRAID

M12™ VISSEUSE D'ANGLE À CHOCS

M12



- Visseuse à chocs et renvoi d'angle de 287 mm de longueur ce qui permet de travailler dans les espaces confinés
- REDLINK™ protection contre les surcharges électroniques et durée de vie augmentée
- Engrenage en métal pour une meilleure durée de vie et un couple de 68 Nm
- Design de la tête compact: Ø35,6 mm
- Design compact avec une poignée affinée et une tête compacte

M12 BRAID-0

Inclus dans le kit	Aucune batterie fournie, Aucun chargeur fourni, Aucun sac ni box fourni
N° d'article :	4933451247
Code EAN	4002395167715
PVB incl. TAR excl. TVA	137,84 CHF
PVB incl. TAR incl. TVA	149,00 CHF

M12 FCIWF12G3

M12 FUEL™ BOULONNEUSE COMPACTE 1/2" O'RING

M12 FUEL



- La meilleure puissance de sa catégorie : 542 Nm de couple de serrage et 746 Nm de couple de desserrage, idéal pour les applications de couple moyen.
- Un poids de 1 kg sans batterie et une longueur de 122 mm signifient un meilleur accès et moins de fatigue.
- 3 000 tr/min pour une vitesse d'application exceptionnelle.

M12 FCIWF12G3-0

M12 FCIWF12G3-502X

Inclus dans le kit	Aucune batterie fournie, Aucun chargeur fourni, Aucun sac ni box fourni	2 x M12 HB5 Packs Batteries, C12 C Chargeur, HD Box
N° d'article :	4933493454	4933493455
Code EAN	4058546483258	4058546483265
PVB incl. TAR excl. TVA	276,60 CHF	461,61 CHF
PVB incl. TAR incl. TVA	299,00 CHF	499,00 CHF

M12 FCIWP12G3

M12 FUEL™ BOULONNEUSE COMPACTE 1/2" O'RING

M12 FUEL



- La meilleure puissance de sa catégorie : 542 Nm de couple de serrage et 746 Nm de couple de desserrage des écrous, idéal pour les applications de couple moyen.
- Un poids de 1 kg sans batterie et une longueur de 122 mm signifient un meilleur accès et moins de fatigue.
- 3 000 tr/min pour une vitesse d'application exceptionnelle.

M12 FCIWP12G3-0

Inclus dans le kit	Aucune batterie fournie, Aucun chargeur fourni, Aucun sac ni box fourni
N° d'article :	4933493457
Code EAN	4058546483289
PVB incl. TAR excl. TVA	276,60 CHF
PVB incl. TAR incl. TVA	299,00 CHF

M12 FCIWF38G3 M12 FUEL

M12 FUEL™ BOULONNEUSE COMPACTE 3/8" O'RING



- La meilleure puissance de sa catégorie : 542 Nm de couple de serrage et 746 Nm de couple pour desserrer les écrous, idéal pour les applications de couple moyen.
- Un poids de 1 kg sans batterie et une longueur de 122 mm signifient un meilleur accès et moins de fatigue.
- 3 000 tr/min pour une vitesse d'application exceptionnelle.

	M12 FCIWF38G3-0	M12 FCIWF38G3-502X
Inclus dans le kit	Aucune batterie fournie, Aucun chargeur fourni, Aucun sac ni box fourni	2 x M12 HB5 Packs Batteries, C12 C Chargeur, HD Box
N° d'article :	4933493451	4933493452
Code EAN	4058546483227	4058546483234
PVB incl. TAR excl. TVA	265,49 CHF	451,43 CHF
PVB incl. TAR incl. TVA	287,00 CHF	488,00 CHF



M12 BIW12 M12

M12™ BOULONNEUSE À CHOCS 1/2"



- Plus de puissance, plus compact, plus de contrôle
- Jusqu'à 115 Nm de couple de serrage
- Jusqu'à 136 Nm de couple de desserrage
- Carré 1/4" pour un changement rapide et facile des douilles
- Moteur POWERSTATE™ sans charbons conçu et fabriqué par MILWAUKEE® pour une plus longue durée de vie du moteur et plus de puissance

	M12 FIW14-0
Inclus dans le kit	Aucune batterie fournie, Aucun chargeur fourni, Aucun sac ni box fourni
N° d'article :	4933464611
Code EAN	4058546225568
PVB incl. TAR excl. TVA	196,11 CHF
PVB incl. TAR incl. TVA	212,00 CHF



- Boulonnette à chocs, 171 mm de longueur idéal pour travailler dans des espaces confinés
- REDLINK™ protection contre les surcharges électroniques et durée de vie augmentée
- Boîte de vitesse et engrenages robustes pour une durabilité supérieure et un couple maximal
- Carré 1/2" pour utilisation avec des prises universelles
- Poignée optimisée pour un meilleur contrôle

	M12 BIW12-0	M12 BIW12-202C
Inclus dans le kit	Aucune batterie fournie, Aucun chargeur fourni, Aucun sac ni box fourni	2 x M12 B2 Packs Batteries, C12 C Chargeur, Kitbox
N° d'article :	4933447134	4933447133
Code EAN	4002395006014	4002395006007
PVB incl. TAR excl. TVA	132,28 CHF	254,39 CHF
PVB incl. TAR incl. TVA	143,00 CHF	275,00 CHF

M12 BIW38 M12

M12™ BOULONNEUSE À CHOCS 3/8"



- Compacte, seulement 165 mm de long ce qui permet un travail dans les espaces confinés
- REDLINK™ protection contre les surcharges électroniques et durée de vie augmentée
- Boîte de vitesse et engrenages robustes pour une durabilité supérieure et un couple maximal
- Réception carré 3/8"
- Poignée optimisée pour un meilleur contrôle

	M12 BIW38-0
Inclus dans le kit	Aucune batterie fournie, Aucun chargeur fourni, Aucun sac ni box fourni
N° d'article :	4933441985
Code EAN	4002395002603
PVB incl. TAR excl. TVA	132,28 CHF
PVB incl. TAR incl. TVA	143,00 CHF

M12 BPRT M12

M12™ RIVETEUSE



- Avec une batterie M12™ REDLITHIUM™ 2,0 Ah jusqu'à 325 rivets en acier inoxydable de 4,8 mm
- Convient pour tous les rivets en aluminium, acier, acier inoxydable et cuivre jusqu'à 4,8 mm
- Rivets avec une course de 20,32 mm
- Le nez permet de tenir les rivets dans n'importe quelle orientation

	M12 BPRT-0	M12 BPRT-201X
Inclus dans le kit	Aucune batterie fournie, Aucun chargeur fourni, Aucun sac ni box fourni	1 x M12 B2 Pack Batterie, C12 C Chargeur, HD Box
N° d'article :	4933464404	4933464405
Code EAN	4058546223496	4058546223502
PVB incl. TAR excl. TVA	409,81 CHF	492,14 CHF
PVB incl. TAR incl. TVA	443,00 CHF	532,00 CHF

M12 FRAIWF12 M12 FUEL

M12 FUEL™ BOULONNEUSE D'ANGLE 1/2" AVEC FIXATION O'RING



- Fournit jusqu'à 270 Nm de couple de serrage et 300 Nm de couple de desserrage
- 4 Modes DRIVE CONTROL comprenant le mode d'arrêt automatique et le mode de retrait de boulon qui empêche un serrage excessif et offre plus de contrôle
- Le profil long du corps permet un meilleur accès dans les espaces difficiles d'accès
- Tête de seulement 71 mm permettant plus d'accès dans les espaces restreints

	M12 FRAIWF12-0
Inclus dans le kit	Aucune batterie fournie, Aucun chargeur fourni, Aucun sac ni box fourni
N° d'article :	4933471699
Code EAN	4058546295981
PVB incl. TAR excl. TVA	305,27 CHF
PVB incl. TAR incl. TVA	330,00 CHF

M12 FRAIWF38 M12 FUEL

M12 FUEL™ BOULONNEUSE D'ANGLE 3/8" AVEC FIXATION O'RING



- Fournit jusqu'à 270 Nm de couple de serrage et 300 Nm de couple de desserrage
- 4 Modes DRIVE CONTROL comprenant le mode d'arrêt automatique et le mode de retrait de boulon qui empêche un serrage excessif et offre plus de contrôle
- Le profil long du corps permet un meilleur accès dans les espaces difficiles d'accès
- Tête de seulement 71 mm permettant plus d'accès dans les espaces restreints

	M12 FRAIWF38-0
Inclus dans le kit	Aucune batterie fournie, Aucun chargeur fourni, Aucun sac ni box fourni
N° d'article :	4933471700
Code EAN	4058546295998
PVB incl. TAR excl. TVA	305,27 CHF
PVB incl. TAR incl. TVA	330,00 CHF

TROUVEZ LA BONNE CLÉ À CLIQUET

1 OUTILS DE PRÉCISION

Augmentation de la productivité, précision du couple et fonctionnalités de rapport à la demande de l'utilisateur



2 LONGUE PORTÉE

Profil de tête étroit et portée étendue qui vous donne la plus grande portée dans les espaces restreints



3 HAUTE VITESSE

Vitesse plus rapide lors de l'installation et du retrait des fixation



4 COMPACT

Un mélange parfait de taille et de puissance pour se faufiler dans les espaces restreints



	Système de batterie	ONEKEY	Porte-outils	Couple max (Nm)	plage de couple (Nm)	Précision	Vitesse à vide (tr/min)	Longueur (mm)	Poids avec batterie (EPTA) (kg)
1.	M12 ONEFTR12-201C	M12 FUEL™	ONE-KEY™	203,4	16,9 - 203,4	CW ±2 %, CCW ±3%	0 - 100	596,9	2,6 (M12 B2)
1.	M12 ONEFTR38-201C	M12 FUEL™	ONE-KEY™	135,6	13,6 - 135,6	CW ±2 %, CCW ±3%	0 - 100	591,8	2,5 (M12 B2)
2.	M12 FPTR-202X	M12 FUEL™	-	14,4 mm Hex	81	-	0 - 350	386	1,2 (M12 B2)
2.	M12 FHIR14LR-0	M12 FUEL™	-	¼" carré	47	-	0 - 450	348	1,1 (M12 B2)
2.	M12 FHIR38LR-0	M12 FUEL™	-	¾" carré	47	-	0 - 450	363	1,1 (M12 B2)
2.	M12 FIR38LR-0	M12 FUEL™	-	¾" carré	75	-	0 - 200	363	1,4 (M12 B2)
3.	M12 FHIR14-0	M12 FUEL™	-	¼" carré	47	-	0 - 450	272	1,0 (M12 B2)
3.	M12 FHIR38-0	M12 FUEL™	-	¾" carré	47	-	0 - 450	272	1,0 (M12 B2)
4.	M12 FIR12-0	M12 FUEL™	-	½" carré	81	-	0 - 175	290	1,5 (M12 B2)
4.	M12 FIR38-0	M12 FUEL™	-	¾" carré	75	-	0 - 200	281	1,4 (M12 B2)
4.	M12 IR-201B 3/8	M12™	-	¾" carré	47	-	0 - 250	274	0,9 (M12 B2)
4.	M12 IR-201B 1/4	M12™	-	¼" carré	40	-	0 - 250	274	0,90 (M12 B2)
4.	M12 FRAIWF12-0	M12 FUEL™	-	½" carré	270	-	0-1150/ 0-2300/ 0-3000/ 0-3000	-	1,7 (M12 B4)
4.	M12 FRAIWF38-0	M12 FUEL™	-	¾" carré	270	-	0-1550/ 0-2300/ 0-3000/ 0-3000	-	1,7 (M12 B4)



SCANNEZ ICI POUR VOIR NOTRE GAMME D'EPI



SCANNEZ ICI POUR VOIR LES DOUILLES À CHOCS COMPATIBLES

REDLITHIUM™

M12 ONEFTR12

M12 FUEL™ ONE-KEY™ CLÉ À CLIQUET DYNAMOMÉTRIQUE NUMÉRIQUE 1/2"

M12 FUEL
ONE-KEY
UNLOCKING THE DIGITAL JOBSITE.

- La première clé à cliquet dynamométrique numérique Milwaukee qui va permettre une installation jusqu'à 50% plus rapide en remplaçant l'outil à main
- Plage de couple de 16,9 - 203,4 Nm et une précision de ±2%

	M12 ONEFTR12-0C	M12 ONEFTR12-201C
Inclus dans le kit	Aucune batterie fournie, Aucun chargeur fourni, Kitbox	1 x M12 B2 Pack Batterie, C12 C Chargeur, Kitbox
N° d'article :	4933464969	4933464970
Code EAN	4058546229146	4058546229153
PVB incl. TAR excl. TVA	958,37 CHF	1026,83 CHF
PVB incl. TAR incl. TVA	1036,00 CHF	1110,00 CHF

M12 ONEFTR38

M12 FUEL™ ONE-KEY™ CLÉ À CLIQUET DYNAMOMÉTRIQUE NUMÉRIQUE 3/8"

M12 FUEL
ONE-KEY
UNLOCKING THE DIGITAL JOBSITE.

- La première clé à cliquet dynamométrique numérique Milwaukee qui va permettre une installation jusqu'à 50% plus rapide en remplaçant l'outil à main
- Fournit une plage de couple de 16,9 - 203,4 Nm et une précision de ±2%

	M12 ONEFTR38-0C	M12 ONEFTR38-201C
Inclus dans le kit	Aucune batterie fournie, Aucun chargeur fourni, Kitbox	1 x M12 B2 Pack Batterie, C12 C Chargeur, Kitbox
N° d'article :	4933464966	4933464967
Code EAN	4058546229115	4058546229122
PVB incl. TAR excl. TVA	958,37 CHF	1026,83 CHF
PVB incl. TAR incl. TVA	1036,00 CHF	1110,00 CHF

M12 FPTR

M12 FUEL™ INSIDER™ CLÉ À CLIQUET TRAVERSANTE

M12 FUEL

- Jusqu'à 80 Nm de couple maximal et 350 tr/min, cet outil offre la meilleure combinaison de puissance et vitesse
- La conception de la tête permet aux utilisateurs un meilleur accès dans les espaces restreints
- Le col allongé permet de protéger les mains des utilisateurs contre les objets pendant le travail dans les espaces restreints.

	M12 FPTR-0	M12 FPTR-202X
Inclus dans le kit	Aucune batterie fournie, Aucun chargeur fourni, Aucun sac ni box fourni	2 x M12 B2 Packs Batteries, C12 C Chargeur, HD Box
N° d'article :	4933499413	4933499411
Code EAN	4058546565770	4058546565756
PVB incl. TAR excl. TVA	345,98 CHF	485,66 CHF
PVB incl. TAR incl. TVA	374,00 CHF	525,00 CHF

M12 FHIR14LR

M12 FUEL™ CLÉ À CLIQUET À COL ALLONGÉ 1/4"

M12 FUEL

- Avec un couple maximal de 47 Nm et 450 tr/min, cet outil fournit une vitesse d'application plus rapide et une productivité accrue pour l'utilisateur professionnel
- Design de profil de tête de 19 mm et la longueur supplémentaire de 82 mm permet un accès facile aux espaces restreints

	M12 FHIR14LR-0
Inclus dans le kit	Aucune batterie fournie, Aucun chargeur fourni, Aucun sac ni box fourni
N° d'article :	4933480790
Code EAN	4058546410759
PVB incl. TAR excl. TVA	265,49 CHF
PVB incl. TAR incl. TVA	287,00 CHF

M12 FHIR38LR

M12 FUEL™ CLÉ À CLIQUET À COL ALLONGÉ 3/8"

M12 FUEL

- Avec un couple maximal de 47 Nm et 450 tr/min, cet outil fournit une vitesse d'application plus rapide et une productivité accrue pour l'utilisateur professionnel
- Design de profil de tête de 19 mm et la longueur supplémentaire de 82 mm permet un accès facile aux espaces restreints

	M12 FHIR38LR-0
Inclus dans le kit	Aucune batterie fournie, Aucun chargeur fourni, Aucun sac ni box fourni
N° d'article :	4933480791
Code EAN	4058546410766
PVB incl. TAR excl. TVA	265,49 CHF
PVB incl. TAR incl. TVA	287,00 CHF

M12 FIR38LR

M12 FUEL™ CLÉ À CLIQUET À COL ALLONGÉ 3/8"

M12 FUEL

- Avec un couple maximal de 75 Nm et 200 tr/min, cet outil est la solution de fixation idéale pour les professionnels de la mécanique, de la maintenance et de la réparation automobile
- La technologie FUEL™ associée à un mécanisme renforcé et à un carter en acier moulé offre une durabilité accrue pour l'utilisateur professionnel

	M12 FIR38LR-0
Inclus dans le kit	Aucune batterie fournie, Aucun chargeur fourni, Aucun sac ni box fourni
N° d'article :	4933471500
Code EAN	4058546293994
PVB incl. TAR excl. TVA	271,05 CHF
PVB incl. TAR incl. TVA	293,00 CHF

M12 FHIR14

M12 FUEL™ CLÉ À CLIQUET HAUTE VITESSE 1/4"

M12 FUEL

- Jusqu'à 47 Nm de couple maximal et 450 tr/min, cet outil offre une vitesse d'application plus rapide et une productivité accrue pour l'utilisateur professionnel
- La conception de la tête de 19 mm permet aux utilisateurs un meilleur accès dans les espaces restreints
- La gâchette en métal à vitesse variable offre un contrôle ultime de l'outil

	M12 FHIR14-0
Inclus dans le kit	Aucune batterie fournie, Aucun chargeur fourni, Aucun sac ni box fourni
N° d'article :	4933478171
Code EAN	4058546341046
PVB incl. TAR excl. TVA	271,05 CHF
PVB incl. TAR incl. TVA	293,00 CHF

M12 FHIR38

M12 FUEL™ CLÉ À CLIQUET HAUTE VITESSE 3/8"

M12 FUEL

- Jusqu'à 47 Nm de couple maximal et 450 tr/min, cet outil offre une vitesse d'application plus rapide et une productivité accrue pour l'utilisateur professionnel
- La conception de la tête de 19 mm permet aux utilisateurs un meilleur accès dans les espaces restreints
- La gâchette en métal à vitesse variable offre un contrôle ultime de l'outil

	M12 FHIR38-0
Inclus dans le kit	Aucune batterie fournie, Aucun chargeur fourni, Aucun sac ni box fourni
N° d'article :	4933478172
Code EAN	4058546341053
PVB incl. TAR excl. TVA	271,05 CHF
PVB incl. TAR incl. TVA	293,00 CHF

M12 FIR12

M12 FUEL™ CLÉ À CLIQUET 1/2"

M12 FUEL



- Avec un couple de 81 Nm et une vitesse de 175 tr/min, cet outil est idéal pour les professionnels de l'automobile
- Design de la tête fin pour un accès facile aux espaces étroits
- La technologie FUEL™ associée à un mécanisme renforcé et au carter d'étanchéité en acier moulé fournissent à cet outil une plus grande durabilité

M12 FIR12-0

Inclus dans le kit	Aucune batterie fournie, Aucun chargeur fourni, Aucun sac ni box fourni
N° d'article :	4933459800
Code EAN	4058546029722
PVB incl. TAR excl. TVA	247,92 CHF
PVB incl. TAR incl. TVA	268,00 CHF

M12 FIR38

M12 FUEL™ CLÉ À CLIQUET 3/8"

M12 FUEL



- Avec un couple de 75 Nm et une vitesse de 200 tr/min, cet outil est idéal pour les professionnels de l'automobile
- Design de la tête fin pour un accès facile aux espaces étroits
- La technologie FUEL™ associée à un mécanisme renforcé et au carter d'étanchéité en acier moulé fournissent une plus grande durabilité

M12 FIR38-0

M12 FIR38-201B

Inclus dans le kit	Aucune batterie fournie, Aucun chargeur fourni, Aucun sac ni box fourni	1 x M12 B4 Pack Batterie, C12 C Chargeur, Sac de transport
N° d'article :	4933459797	4933459798
Code EAN	4058546029692	4058546029708
PVB incl. TAR excl. TVA	247,92 CHF	323,77 CHF
PVB incl. TAR incl. TVA	268,00 CHF	350,00 CHF

M12 IR

M12™ CLÉ À CLIQUET

M12



- Aussi performant qu'un outil pneumatique avec les avantages du sans fil, cet outil délivre un couple de 47 Nm et une vitesse de 250 rpm
- REDLINK™ protection contre les surcharges électroniques et durée de vie augmentée
- Design renforcé pour une résistance comparable au clef à cliquet en acier
- Design compact idéal pour une utilisation dans les espaces étroits

M12 IR-201B 1/4

M12 IR-201B 3/8

Inclus dans le kit	1 x M12 B2 Pack Batterie, C12 C Chargeur, Sac de transport	1 x M12 B2 Pack Batterie, C12 C Chargeur, Sac de transport
N° d'article :	4933441725	4933441720
Code EAN	4002395002030	4002395002023
PVB incl. TAR excl. TVA	295,10 CHF	295,10 CHF
PVB incl. TAR incl. TVA	319,00 CHF	319,00 CHF

M12 GG

M12™ POMPE À GRAISSE

M12



- Plus puissante : 562 bars de pression pour des applications lourdes
- REDLINK™ protection contre les surchauffes et durée de vie augmentée
- Grande autonomie: ± 7 cartouches par charge
- Purge avec soupape de sécurité
- Poignée en Softgrip sur le haut de l'outil pour une meilleure prise en main et un design équilibré, seulement 355 mm de long et 3,2 kg
- Débit continu pour éviter les désamorçages

M12 GG-0

M12 GG-401B

Inclus dans le kit	Aucune batterie fournie, Aucun chargeur fourni, Aucun sac ni box fourni	1 x M12 B4 Pack Batterie, C12 C Chargeur, Sac de transport
N° d'article :	4933440435	4933441675
Code EAN	400239500951	4002395001903
PVB incl. TAR excl. TVA	196,11 CHF	335,80 CHF
PVB incl. TAR incl. TVA	212,00 CHF	363,00 CHF

M12 PCG/600

M12™ PISTOLET À COLLE 600ML

M12



- Jusqu'à 1780 Nm de force de poussée
- Tube alu pour cartouche de 600ml
- Performances optimisées pour les colles à basse température
- Anti-goutte automatique en fin de pression, clip d'accrochage
- Variateur + molette 6 vitesses pour un contrôle plus précis et constant
- Nouveau piston assurant un débit constant et une extrusion complète

M12 PCG/600A-0

M12 PCG/600A-201B

Inclus dans le kit	Aucune batterie fournie, Aucun chargeur fourni, Aucun sac ni box fourni	1 x M12 B2 Pack Batterie, C12 C Chargeur, Sac de transport
N° d'article :	4933441786	4933441670
Code EAN	4002395002283	4002395001897
PVB incl. TAR excl. TVA	242,37 CHF	335,80 CHF
PVB incl. TAR incl. TVA	262,00 CHF	363,00 CHF

M12 PCG/400

M12™ PISTOLET À COLLE 400ML

M12



- Jusqu'à 1780 Nm de force de poussée
- Tube alu pour cartouche de 400ml
- Performances optimisées pour les colles à basse température
- Anti-goutte automatique en fin de pression, clip d'accrochage
- Variateur + molette 6 vitesses pour un contrôle plus précis et constant
- Nouveau piston assurant un débit constant et une extrusion complète

M12 PCG/400A-0

M12 PCG/400A-201B

Inclus dans le kit	Aucune batterie fournie, Aucun chargeur fourni, Sac de transport	1 x M12 B2 Pack Batterie, C12 C Chargeur, Sac de transport
N° d'article :	4933441780	4933441665
Code EAN	4002395002276	4002395001880
PVB incl. TAR excl. TVA	230,34 CHF	347,83 CHF
PVB incl. TAR incl. TVA	249,00 CHF	376,00 CHF

M12 PCG/310

M12™ PISTOLET À COLLE 310ML

M12



- Jusqu'à 1780 Nm de force de poussée
- Porte cartouche 310ml
- Performances optimisées pour les colles à basse température
- Anti-goutte automatique en fin de pression, clip d'accrochage
- Variateur + molette 6 vitesses pour un contrôle plus précis et constant
- Nouveau piston assurant un débit constant et une extrusion complète

M12 PCG/310C-0

M12 PCG/310C-201B

Inclus dans le kit	Aucune batterie fournie, Aucun chargeur fourni, Aucun sac ni box fourni	1 x M12 B2 Pack Batterie, C12 C Chargeur, Sac de transport
N° d'article :	4933441783	4933441655
Code EAN	4002395002269	4002395001866
PVB incl. TAR excl. TVA	230,34 CHF	312,67 CHF
PVB incl. TAR incl. TVA	249,00 CHF	338,00 CHF

M12 ATB

M12™ MICRO-CAMÉRA ENDOSCOPE AUTOMOBILE

M12



- Écran LCD FULL HD 4,3" fournit des images nettes et claires
- La tête de caméra de Ø 5,0 mm permet d'accéder à des endroits étroits tels que les trous de bougie, injecteurs et cylindres
- Caméras frontales et latérales pour identifier les fissures ainsi que d'autres problèmes sur le moteur
- Écran rotatif à 270° permet à l'utilisateur de contrôler l'image d'une manière fluide

M12 ATB-0C

Inclus dans le kit	Aucune batterie fournie, Aucun chargeur fourni, Kitbox
N° d'article :	4933493136
Code EAN	4058546480073
PVB incl. TAR excl. TVA	461,61 CHF
PVB incl. TAR incl. TVA	499,00 CHF

M12 FROS2.5 M12 FUEL

M12 FUEL™ PONCEUSE ORBITALE EXCENTRIQUE 150 MM (Ø D'OSCILLATION 2.5 MM)



- Moteur haute performance délivre une vitesse de 6 400 à 24 000 osc/min pour un enlèvement de matière plus rapide
- Un diamètre d'oscillation de 2,5mm pour une finition fine et des résultats de première qualité
- 8 niveaux de vitesse permettant d'ajuster la vitesse en fonction du matériau travaillé
- Conception compacte et ergonomique pour un travail sans fatigue

	M12 FROS2.5-0	M12 FROS2.5-502X
Livré avec	Adaptateur universel aspirateur, orifice aspi. gauche, orifice aspi. droite	Adaptateur universel aspirateur, orifice aspi. gauche, orifice aspi. droite
Inclus dans le kit	Aucune batterie fournie, Aucun chargeur fourni, Aucun sac ni box fourni	2 x M12 HB5 Packs Batteries, C12 C Chargeur, HD Box
N° d'article :	4933493647	4933493648
Code EAN	4058546485184	4058546485191
PVB incl. TAR excl. TVA	322,85 CHF	543,94 CHF
PVB incl. TAR incl. TVA	349,00 CHF	588,00 CHF



M12 FROS5 M12 FUEL

M12 FUEL™ PONCEUSE ORBITALE EXCENTRIQUE 150 MM (Ø D'OSCILLATION 5.0 MM)



- Moteur haute performance délivre une vitesse de 6 400 à 24 000 osc/min pour un enlèvement de matière plus rapide
- Un diamètre d'oscillation de 5,0mm pour une finition fine et des résultats de première qualité
- 8 niveaux de vitesse permettant d'ajuster la vitesse en fonction du matériau travaillé
- Conception compacte et ergonomique pour un travail sans fatigue

	M12 FROS5-0	M12 FROS5-502X
Livré avec	Adaptateur universel aspirateur, orifice aspi. gauche, orifice aspi. droite	Adaptateur universel aspirateur, orifice aspi. gauche, orifice aspi. droite
Inclus dans le kit	Aucune batterie fournie, Aucun chargeur fourni, Aucun sac ni box fourni	2 x M12 HB5 Packs Batteries, C12 C Chargeur, HD Box
N° d'article :	4933493650	4933493651
Code EAN	4058546485214	4058546485221
PVB incl. TAR excl. TVA	322,85 CHF	543,94 CHF
PVB incl. TAR incl. TVA	349,00 CHF	588,00 CHF



M12 BI M12

M12™ COMPRESSEUR - GONFLEUR



- Design léger et compact pour un gonflage rapide des pneus de voitures, de camions légers et d'équipements gonflables
- Moteur et pompe haute performance
- Support anti-vibration - pieds en caoutchouc pour éviter que le compresseur ne bouge pendant le gonflage
- Arrêt automatique du gonflage à la pression souhaitée

	M12 BI-0
Inclus dans le kit	Aucune batterie fournie, Aucun chargeur fourni, Aucun sac ni box fourni
N° d'article :	4933464124
Code EAN	4058546220693
PVB incl. TAR excl. TVA	132,28 CHF
PVB incl. TAR incl. TVA	143,00 CHF

M12 SI M12

M12™ FER À SOUDER



- Temps de chauffe rapide, 20 à 30 secondes
- Tête réglable à 0°, 45° et 90°
- Changement la pointe sans outil
- LED 2 couleurs pour informer l'utilisateur: Vert clignotant lorsque l'outil est en cours de chauffe et vert lorsqu'il est prêt à être utilisé. Ne pas toucher la pointe tant que la LED est rouge.
- Température constante tout au long de l'application

	M12 SI-0	M12 SI-201C
Inclus dans le kit	Aucune batterie fournie, Aucun chargeur fourni, Aucun sac ni box fourni	1 x M12 B2 Pack Batterie, C12 C Chargeur, Kitbox
N° d'article :	4933459760	4933459761
Code EAN	4058546029326	4058546029333
PVB incl. TAR excl. TVA	132,28 CHF	202,59 CHF
PVB incl. TAR incl. TVA	143,00 CHF	219,00 CHF

M12 FTB M12 FUEL

M12 FUEL™ RECTIFIEUSE À PNEUMATIQUE



- Des réglages de vitesse optimisés de 1200 tr / min sur le premier mode et de 2500 tr / min sur le second mode afin d'éviter de brûler le caoutchouc et d'endommager le pneu
- Offre les performances d'un outil pneumatique avec la commodité du sans fil pour une meilleure accessibilité et maniabilité dans les espaces restreints
- Emmanchement 7/16" pour un changement rapide et facile des accessoires

	M12 FTB-0
Inclus dans le kit	Aucune batterie fournie, Aucun chargeur fourni, Aucun sac ni box fourni
N° d'article :	4933472215
Code EAN	4058546326111
PVB incl. TAR excl. TVA	247,92 CHF
PVB incl. TAR incl. TVA	268,00 CHF

M12 BLROT M12

M12™ MEULEUSE DROITE

BRUSHLESS



- Conception compacte et équilibrée dans toutes les orientations permettant à l'utilisateur de tenir l'outil près de la pièce de travail.
- Vitesse variable de 5000 tr/min à 27500 tr/min avec 12 réglages de vitesse permettant à l'utilisateur de choisir la vitesse appropriée pour chaque application.

	M12 BLROT-0
Inclus dans le kit	Aucune batterie fournie, Aucun chargeur fourni, Aucun sac ni box fourni
N° d'article :	4933493591
Code EAN	4058546484620
PVB incl. TAR excl. TVA	184,09 CHF
PVB incl. TAR incl. TVA	199,00 CHF

C12 RT

M12™ MINI MEULEUSE DROITE

M12



- Solution sans fil pour la coupe et l'enlèvement de matériau
- REDLINK™ protection contre les surcharges électroniques augmentant la durée de vie de l'outil
- Vitesse variable (5000 à 32000 tr/min) avec 6 présélections
- Pincettes de 0.8 à 3.2 mm compatibles avec les accessoires proposés sur le marché

C12 RT-0

Inclus dans le kit	Aucune batterie fournie, Aucun chargeur fourni, Aucun sac ni box fourni
N° d'article :	4933427183
Code EAN	4002395239030
PVB incl. TAR excl. TVA	132,28 CHF
PVB incl. TAR incl. TVA	143,00 CHF

M12 FCOT

M12 FUEL™ MEULEUSE COMPACTE

M12 FUEL



- Vitesse jusqu'à 20 000 tr/min pour des coupes rapides et précises
- Design ergonomique optimisé pour un meilleur contrôle et une utilisation à une main. Seulement 1,1 kg et 226 mm de long
- Idéal pour des coupes multi-matériaux avec diverses lames disponibles (disque pour le métal, disque pour les abrasifs en carbure et disque pour les carreaux en Diamant)

M12 FCOT-0

M12 FCOT-422X

Inclus dans le kit	Aucune batterie fournie, Aucun chargeur fourni, Aucun sac ni box fourni	1 x M12 B4, 1 x M12 B2 Packs Batteries, C12 C Chargeur, HD Box
N° d'article :	4933464618	4933464619
Code EAN	4058546225636	4058546225643
PVB incl. TAR excl. TVA	235,89 CHF	393,15 CHF
PVB incl. TAR incl. TVA	255,00 CHF	425,00 CHF

M12 FBS64

M12 FUEL™ SCIE À RUBAN COMPACTE 64MM

M12 FUEL



- Première scie à ruban 12V avec une capacité de coupe de 64 mm du marché
- Conception compacte et légère, idéale pour les coupes en hauteur d'une seule main dans les installations existantes et dans les espaces restreints
- Gâchette à vitesse variable pour des réglages de rapides et faciles

M12 FBS64-0C

M12 FBS64-402C

Inclus dans le kit	Aucune batterie fournie, Aucun chargeur fourni, Kitbox	2 x M12 B4 Packs Batteries, C12 C Chargeur, Kitbox
N° d'article :	4933478440	4933478441
Code EAN	4058546346317	4058546346324
PVB incl. TAR excl. TVA	381,13 CHF	549,49 CHF
PVB incl. TAR incl. TVA	412,00 CHF	594,00 CHF

M12 BS

M12™ SCIE À RUBAN 1 MAIN

M12



- Désign compact et léger pour des coupes à une main, au dessus de la tête ou dans des espaces étroits
- REDLINK™ protection contre les surcharges électroniques augmentant la durée de vie de l'outil
- Nouveau système de protection de la lame pour une meilleure sécurité tout en permettant un changement plus rapide et facile de la lame

M12 BS-0

M12 BS-402C

Inclus dans le kit	Aucune batterie fournie, Aucun chargeur fourni, Aucun sac ni box fourni	2 x M12 B4 Packs Batteries, C12 C Chargeur, Kitbox
N° d'article :	4933431310	4933441805
Code EAN	4002395242092	4002395002344
PVB incl. TAR excl. TVA	276,60 CHF	422,76 CHF
PVB incl. TAR incl. TVA	299,00 CHF	457,00 CHF

M12 FNB16

M12 FUEL™ GRIGNOTEUSE 1.6 MM

M12 FUEL



- Première grignoteuse 12V avec capacité de coupe maximale dans l'acier doux : 1.6 mm, dans l'acier inoxydable : 1.2 mm, dans l'aluminium : 2.1 mm
- Avec seulement 1,6 kg (batterie de 6,0 Ah incluse), c'est la grignoteuse sans fil la plus légère du marché, tout en restant plus performante que ses concurrentes en 18V

M12 FNB16-0X

M12 FNB16-402X

Inclus dans le kit	Aucune batterie fournie, Aucun chargeur fourni, HD Box	2 x M12 B4 Packs Batteries, C12 C Chargeur, HD Box
N° d'article :	4933479618	4933479619
Code EAN	4058546374129	4058546374136
PVB incl. TAR excl. TVA	472,71 CHF	646,62 CHF
PVB incl. TAR incl. TVA	511,00 CHF	699,00 CHF

M12 FDGS

M12 FUEL™ MEULEUSE DROITE

M12 FUEL



- La première meuleuse droite sans fil qui offre plus de puissance que les modèles pneumatiques
- La plus compacte de sa catégorie (262 mm de long) pour aider à atteindre dans les endroits étroits et offrir une plus grande mobilité
- 3 modes de contrôle de vitesse et une gâchette à vitesse variable permettant un contrôle exceptionnel

M12 FDGS-0

M12 FDGS-422B

Inclus dans le kit	Aucune batterie fournie, Aucun chargeur fourni, Aucun sac ni box fourni	1 x M12 B4, 1 x M12 B2 Packs Batteries, C12 C Chargeur, Sac de transport
N° d'article :	4933471435	4933471436
Code EAN	4058546290634	4058546290641
PVB incl. TAR excl. TVA	224,79 CHF	369,10 CHF
PVB incl. TAR incl. TVA	243,00 CHF	399,00 CHF

M12 FDGA

M12 FUEL™ MEULEUSE DROITE COUDÉE

M12 FUEL



- La première meuleuse droite coudée sans fil offrant plus de puissance que les modèles pneumatiques
- La plus compacte de sa catégorie (seulement 119 mm de long) permet de s'accéder aux espaces restreints
- 4 modes de contrôle de vitesse et une gâchette à vitesse variable permettant un contrôle exceptionnel

M12 FDGA-0

M12 FDGA-422B

Inclus dans le kit	Aucune batterie fournie, Aucun chargeur fourni, Aucun sac ni box fourni	1 x M12 B4, 1 x M12 B2 Packs Batteries, C12 C Chargeur, Sac de transport
N° d'article :	4933471438	4933471439
Code EAN	4058546290665	4058546290672
PVB incl. TAR excl. TVA	207,22 CHF	352,45 CHF
PVB incl. TAR incl. TVA	224,00 CHF	381,00 CHF

M12 BPS

M12™ PONCEUSE-POLISSEUSE

M12



- 2 Vitesses (0-2800 / 0-8300 tr/min) à la fois pour le polissage et le ponçage
- Protection REDLINK™ contre les surchauffes pour une meilleure durabilité
- Grande capacité de polissage jusqu'à 76 mm et 50 mm pour le ponçage pour un travail rapide
- Grande autonomie pouvant ainsi être utilisée pour diverses applications avec une seule charge

M12 BPS-0

M12 BPS-421X

Inclus dans le kit	Aucune batterie fournie, Aucun chargeur fourni, Aucun sac ni box fourni	1 x M12 B4, 1 x M12 B2 Packs Batteries, C12 C Chargeur, HD Box
N° d'article :	4933447791	4933447799
Code EAN	4002395006557	4002395006564
PVB incl. TAR excl. TVA	253,47 CHF	393,15 CHF
PVB incl. TAR incl. TVA	274,00 CHF	425,00 CHF

M12 FBFL10**M12 FUEL™ PONCEUSE À BANDE 10 MM****M12 FUEL**

- Ponceuse à bande sans fil la plus légère sur le marché, seulement 1.0kg avec batterie de 2Ah
- Surpasse son concurrent pneumatique tout en offrant un meilleur équilibre
- 2 modes de vitesse + gâchette à vitesse variable - permet un contrôle maximal de l'enlèvement des soudures au travail sur l'innox, l'aluminium et le bois

M12 FBFL10-0**M12 FBFL10-402B**

Inclus dans le kit	Aucune batterie fournie, Aucun chargeur fourni, Aucun sac ni box fourni	2 x M12 B4 Packs Batteries, C12 C Chargeur, Sac de transport
N° d'article :	4933480958	4933480959
Code EAN	4058546412432	4058546412449
PVB incl. TAR excl. TVA	288,62 CHF	474,56 CHF
PVB incl. TAR incl. TVA	312,00 CHF	513,00 CHF

M12 FBFL13**M12 FUEL™ PONCEUSE À BANDE 13 MM****M12 FUEL**

- Première ponceuse à bande 12V sans fil au monde avec une capacité de 13 mm de largeur de bande
- Ponceuse à bande sans fil la plus légère sur le marché, seulement 1.1kg avec batterie de 2Ah
- Surpasse son concurrent pneumatique tout en offrant un meilleur équilibre

M12 FBFL13-0**M12 FBFL13-402B**

Inclus dans le kit	2 x M12 B4 Packs Batteries, C12 C Chargeur, Sac de transport	Aucune batterie fournie, Aucun chargeur fourni, Aucun sac ni box fourni
N° d'article :	4933480960	4933480961
Code EAN	4058546412456	4058546412463
PVB incl. TAR excl. TVA	299,72 CHF	486,59 CHF
PVB incl. TAR incl. TVA	324,00 CHF	526,00 CHF

M12 FSDR75**M12 FUEL™ PONCEUSE ORBITALE EXCENTRIQUE 75 MM****M12 FUEL**

- Le moteur haute performance délivre entre 4 000 et 10 000 osc/min avec Ø 2.5 mm d'oscillation pour un enlèvement plus rapide de la matière
- 4 niveaux de présélection de vitesse permettant de trouver le réglage idéal pour les différents types de matériaux.
- Petite, compacte et légère (900 g seulement), il permet aux utilisateurs de travailler facilement dans des endroits étroits ou difficiles d'accès.

M12 FSDR75-0B**M12 FSDR75-202B**

Inclus dans le kit	Aucune batterie fournie, Aucun chargeur fourni, Hard case	2 x M12 B2 Packs Batteries, C12 C, Sac de transport
N° d'article :	4933498232	4933498233
Code EAN	4058546521011	4058546521028
PVB incl. TAR excl. TVA	230,34 CHF	346,90 CHF
PVB incl. TAR incl. TVA	249,00 CHF	375,00 CHF

**M12 FDSS****M12 FUEL™ PONCEUSE DELTA****M12 FUEL**

- Compacte avec une tête en forme pentagone pour travailler dans les endroits restreints
- 4 niveaux de vitesse permettent d'ajuster la vitesse en fonction du matériau travaillé
- Un niveau de vibration réduit de 4.3 m/s²
- Interface en éponge inclus pour une précision optimale et un meilleur enlèvement de matière
- Tampon auto-agrippant permet à l'utilisateur de changer rapidement et facilement le papier abrasif

M12 FDSS-0B**M12 FDSS-422X**

Inclus dans le kit	Aucune batterie fournie, Aucun chargeur fourni, Sac de transport	1 x M12 B4, 1 x M12 B2 Packs Batteries, C12 C Chargeur, HD Box
N° d'article :	4933479680	4933479681
Code EAN	4058546374747	4058546374754
PVB incl. TAR excl. TVA	235,89 CHF	368,18 CHF
PVB incl. TAR incl. TVA	255,00 CHF	398,00 CHF

M12 BCST**M12™ AGRAFEUSE COMPACTE ÉLECTRICIEN****M12**

- La nouvelle agrafeuse de câble sur batterie est deux fois plus rapide qu'une agrafeuse manuelle
- Les guides de câble mobiles assurent un bon alignement du câble avant d'appliquer l'agrafage afin de ne pas endommager le câble
- Un poids léger, une ergonomie optimale et une conception compacte permettant aux utilisateurs d'avoir un accès facile aux endroits étroits

M12 BCST-0

Inclus dans le kit	Aucune batterie fournie, Aucun chargeur fourni, Aucun sac ni box fourni
N° d'article :	4933480488
Code EAN	4058546407735
PVB incl. TAR excl. TVA	311,75 CHF
PVB incl. TAR incl. TVA	337,00 CHF

M12 FMT**M12 FUEL™ MULTI-TOOL****M12 FUEL**

- Le moteur sans charbons POWERSTATE™ offre une vitesse de coupe rapide dans les matériaux courants sans ralentir ni s'enliser dans les bois durs
- Vitesse d'oscillation variable de 10 000 à 20 000 opm pour permettre à l'utilisateur d'obtenir la coupe parfaite quel que soit le matériau

M12 FMT-0**M12 FMT-422X**

Inclus dans le kit	Aucune batterie fournie, Aucun chargeur fourni, Aucun sac ni box fourni	1 x M12 B4, 1 x M12 B2 Packs Batteries, C12 C Chargeur, HD Box
N° d'article :	4933472238	4933472239
Code EAN	4058546326340	4058546326357
PVB incl. TAR excl. TVA	271,05 CHF	410,73 CHF
PVB incl. TAR incl. TVA	293,00 CHF	444,00 CHF

C12 MT**C12™ MULTI-TOOL****M12**

- La vitesse d'oscillation (5 000 à 20 000 osc/min) combinée à l'amplitude de 3° garantissent une rapidité de travail dans tous les matériaux : métal, bois, synthétique
- Un seul outil pour scier, couper, découper, ajuster, poncer, décaper, gratter, déjoindre rapidement et sans contrainte dans tous les matériaux

C12 MT-0**C12 MT-202B**

Inclus dans le kit	Aucune batterie fournie, Aucun chargeur fourni, Aucun sac ni box fourni	2 x M12 B2 Packs Batteries, C12 C Chargeur, Sac de transport
N° d'article :	4933427180	4933441710
Code EAN	4002395239276	4002395002009
PVB incl. TAR excl. TVA	132,28 CHF	271,97 CHF
PVB incl. TAR incl. TVA	143,00 CHF	294,00 CHF

M12 BLP

M12™ RABOT 56 MM

M12

BRUSHLESS



- Une semelle de 56 mm de largeur, réglable dans 20 positions différentes jusqu'à 2 mm de profondeur pour un retrait précis de la matière. Rainure en V idéale pour les chanfreins
- Compact, ergonomique et peut facilement être utilisé d'une seule main, ce qui lui permet de mieux fonctionner dans certaines applications telles que le rabotage des feuillures

	M12 BLP-0X	M12 BLP-402X
Inclus dans le kit	Aucune batterie fournie, Aucun chargeur fourni, HD Box	2 x M12 B4 Packs Batteries, C12 C Chargeur, HD Box
N° d'article :	4933492850	4933492851
Code EAN	4058546477219	4058546477226
PVB incl. TAR excl. TVA	242,37 CHF	369,10 CHF
PVB incl. TAR incl. TVA	262,00 CHF	399,00 CHF

M12 FCS442

M12 FUEL™ SCIE CIRCULAIRE COMPACTE 44 MM

M12 FUEL



- Moteur POWERSTATE™ sans charbon avec +25% de puissance vs Gen 1 lorsqu'il est associé aux batteries MILWAUKEE® M12™ HIGH OUTPUT™
- Semelle et carter en magnésium pour une légèreté et une robustesse à toute épreuve
- Soufflerie intégrée pour dégager le trait de coupe
- Éclairage LED pour une meilleure visibilité du trait de coupe

	M12 FCS442-0	M12 FCS442-502X
Inclus dans le kit	Aucune batterie fournie, Aucun chargeur fourni, Aucun sac ni box fourni	2 x M12 HB5 Packs Batteries, C12 C Chargeur, HD Box
N° d'article :	4933493488	4933493489
Code EAN	4058546483593	4058546483609
PVB incl. TAR excl. TVA	345,98 CHF	497,69 CHF
PVB incl. TAR incl. TVA	374,00 CHF	538,00 CHF

M12 CHZ

M12 FUEL™ SCIE SABRE COMPACTE HACKZALL™

M12 FUEL



- Son moteur POWERSTATE™ conçu et construit par MILWAUKEE®, durée de vie du moteur jusqu'à 6 x plus importante et coupe jusqu'à 70 % plus rapide dans certaines applications
- REDLINK PLUS™ - Nouvelle électronique qui offre une protection contre les surcharges de l'outil et de la batterie, pour des performances et une autonomie nettement améliorées

	M12 CHZ-0	M12 CHZ-202X
Inclus dans le kit	Aucune batterie fournie, Aucun chargeur fourni, Aucun sac ni box fourni	2 x M12 B2 Packs Batteries, C12 C Chargeur, HD Box
N° d'article :	4933446960	4933447738
Code EAN	4002395005727	4002395006632
PVB incl. TAR excl. TVA	253,47 CHF	369,10 CHF
PVB incl. TAR incl. TVA	274,00 CHF	399,00 CHF

C12 HZ

M12™ SCIE SABRE HACKZALL™

M12



- La batterie REDLITHIUM™ protège l'outil et la batterie contre les surchauffes et les surcharges pour une meilleure autonomie et une durée de vie plus longue de l'ensemble.
- 28 cm de long seulement : idéale pour travailler dans les endroits exigus
- Porte-outils FIXTEC™ pour un changement rapide de la lame
- Course réduite pour un travail plus facile dans les espaces confinés

	C12 HZ-0	C12 HZ-202C
Inclus dans le kit	Aucune batterie fournie, Aucun chargeur fourni, Aucun sac ni box fourni	2 x M12 B2 Packs Batteries, C12 C Chargeur, Kitbox
N° d'article :	4933411925	4933441195
Code EAN	4002395036367	4002395001200
PVB incl. TAR excl. TVA	137,84 CHF	254,39 CHF
PVB incl. TAR incl. TVA	149,00 CHF	275,00 CHF

M12 FJS

M12 FUEL™ SCIE SAUTEUSE POIGNÉE CHAMPIGNON

M12 FUEL



- Moteur POWERSTATE™ sans charbon pour une coupe rapide, une longue durée de vie de l'outil et jusqu'à 24 m d'autonomie dans l'OSB de 19 mm avec une batterie M12 B4
- Système FIXTEC™ : changement rapide et facile de la lame sans clé

	M12 FJS-0	M12 FJS-422X
Inclus dans le kit	Aucune batterie fournie, Aucun chargeur fourni, Aucun sac ni box fourni	1 x M12 B4, 1 x M12 B2 Packs Batteries, C12 C Chargeur, HD Box
N° d'article :	4933493347	4933493348
Code EAN	4058546482183	4058546482190
PVB incl. TAR excl. TVA	253,47 CHF	405,18 CHF
PVB incl. TAR incl. TVA	274,00 CHF	438,00 CHF

M12 FCN18GS

M12 FUEL™ CLOUEUR DE FINITION DROIT CALIBRE 18

M12 FUEL



- Tire des clous droits (0°) calibre 18 d'une longueur allant de 16 à 38mm
- Mécanisme de blocage Dry-Fire pour éviter les tirs à vide
- Accès rapide pour un retrait des bourrages sans outil
- L'embout permet à l'utilisateur de fixer même dans des angles étroits
- Nez étroit parfaitement adapté aux clous pour une meilleure finition

	M12 FCN18GS-0X	M12 FCN18GS-202X
Inclus dans le kit	Aucune batterie fournie, Aucun chargeur fourni, HD Box	2 x M12 B2 Packs Batteries, C12 C Chargeur, HD Box
N° d'article :	4933493354	4933493355
Code EAN	4058546482251	4058546482268
PVB incl. TAR excl. TVA	426,46 CHF	532,84 CHF
PVB incl. TAR incl. TVA	461,00 CHF	576,00 CHF

M12 BST

M12™ AGRAFEUSE

M12



- Élimine le mouvement répétitif d'une agrafeuse manuelle
- Technologie "Ready To Fire" pour une cadence d'agrafage plus rapide
- Tir d'agrafes en rafale ou au coup par coup
- 2 000 agrafes avec une batterie M12 2,0 Ah
- Agrafes T50 standard avec une profondeur de 6 à 14 mm
- Système de verrouillage Dry-Fire, pour éviter les tirs à vide

	M12 BST-0	M12 BST-202X
Inclus dans le kit	Aucune batterie fournie, Aucun chargeur fourni, Aucun sac ni box fourni	2 x M12 B2 Packs Batteries, C12 C Chargeur, HD Box
N° d'article :	4933459634	4933459635
Code EAN	4058546028060	4058546028077
PVB incl. TAR excl. TVA	184,09 CHF	330,25 CHF
PVB incl. TAR incl. TVA	199,00 CHF	357,00 CHF



C12 PN C12™ CLOUEUR COMPACT

M12



- Performances professionnelles : moins de 3 secondes pour un clou de 90 mm, jusqu'à 100 clous avec une seule recharge
- Forme ergonomique tenant dans la paume de la main avec Softgrip anti-vibration
- Compact et maniable pour clouer là où le marteau ne peut aller
- Porte-clou magnétique et étroit ne laissant pas de marque

C12 PN-0

Inclus dans le kit	Aucune batterie fournie, Aucun chargeur fourni, Aucun sac ni box fourni
N° d'article :	4933427182
Code EAN	4002395239238
PVB incl. TAR excl. TVA	137,84 CHF
PVB incl. TAR incl. TVA	149,00 CHF

M12 FVCL M12 FUEL™ ASPIRATEUR EAU ET POUSSIÈRE

M12 FUEL



- Le puissant moteur M12 FUEL™ offre un débit d'air maximal de 1275 l / min et 105 mbar pour les performances d'un aspirateur eau et poussière 18 V
- Avec une batterie de 6,0 Ah, l'aspirateur offre 14 minutes d'autonomie sur le mode maximum et 26 minutes en réglage standard, cet aspirateur compact est idéal pour les besoins de nettoyage rapide

M12 FVCL-0

Inclus dans le kit	Aucune batterie fournie, Aucun chargeur fourni, Aucun sac ni box fourni
N° d'article :	4933478186
Code EAN	4058546341190
PVB incl. TAR excl. TVA	207,22 CHF
PVB incl. TAR incl. TVA	224,00 CHF

M12 BBL M12™ SOUFFLEUR

M12



- Moteur puissant peut générer jusqu'à 4,81 m³/min de débit d'air avec une vitesse de 177 km/h pour un nettoyage rapide du chantier.
- Design compact, poids léger - élimine la saleté et les débris même dans les espaces les plus restreints.
- Contrôle parfait de la puissance avec la gâchette réglable à 2 vitesses

M12 BBL-0

Inclus dans le kit	Aucune batterie fournie, Aucun chargeur fourni, Aucun sac ni box fourni
N° d'article :	4933472214
Code EAN	4058546326104
PVB incl. TAR excl. TVA	132,28 CHF
PVB incl. TAR incl. TVA	143,00 CHF

M12 RCDAB+ M12™ RADIO CHARGEUR DAB+

M12



- Haut-parleur haut de gamme et tweeter haute fréquence offrant une qualité de son élevée
- Le tuner DAB + et AM / FM avec processeur numérique offre une précision de réception, une clarté du signal et des informations supplémentaires comme: chanson, artiste
- Connectivité Bluetooth®: Lit de la musique jusqu'à 30 m de votre smartphone, ordinateur ou tablette

M12 RCDAB+-0

Inclus dans le kit	Aucune batterie fournie, Aucun chargeur fourni, Aucun sac ni box fourni
N° d'article :	4933472114
Code EAN	4058546325107
PVB incl. TAR excl. TVA	209,07 CHF
PVB incl. TAR incl. TVA	226,00 CHF

M12 AUN M12™ BUSE D'ASPIRATION AIR-TIP™

M12



- M12™ buse d'aspiration est un excellent accessoire conçu pour nettoyer les débris de chantier sur les surfaces recouvertes de moquette à poils courts et moyens
- Compatible avec tous les aspirateurs sans fil MILWAUKEE® M12™ et M18™, et s'adapte aux tuyaux flexibles avec un raccord de Ø 31,8 mm, 47,6 mm et 63,5 mm

M12 AUN-0

Inclus dans le kit	Aucune batterie fournie, Aucun chargeur fourni, Aucun sac ni box fourni
N° d'article :	4932479461
Code EAN	4058546372552
PVB incl. TAR excl. TVA	103,61 CHF
PVB incl. TAR incl. TVA	112,00 CHF

M12 HV M12™ ASPIRATEUR COMPACT DE CHANTIER

M12



- Aspirateur sans fil puissant (débit d'air 934l/min -Dépression 31,1mbar), compact et toujours à portée de main
- Large fenêtre pour vérifier le niveau du réservoir
- Le verrouillage de l'interrupteur en mode marche réduit la fatigue pendant une utilisation prolongée
- Aspirateur de chantier polyvalent pour nettoyage de petites et grandes surfaces

M12 HV-0

Inclus dans le kit	Aucune batterie fournie, Aucun chargeur fourni, Aucun sac ni box fourni
N° d'article :	4933448390
Code EAN	4002395262908
PVB incl. TAR excl. TVA	101,76 CHF
PVB incl. TAR incl. TVA	110,00 CHF

M12 AF M12™ VENTILATEUR

M12



- Trois réglages de vitesse pour un débit d'air optimisé jusqu'à 12,4m³ par minute
- Les pales de 150 mm de diamètre génèrent un débit d'air maximal de 600m³/min
- La rotation à 360° permet un flux d'air multidirectionnel
- Possibilités illimitées d'accrochage et de montage
- Jusqu'à 2 heures d'autonomie par charge avec une batterie M12™ REDLITHIUM™ 3.0

M12 AF-0

Inclus dans le kit	Aucune batterie fournie, Aucun chargeur fourni, Aucun sac ni box fourni
N° d'article :	4933478228
Code EAN	4058546344054
UVP o. MwSt.	132,28 CHF
UVP inkl. MwSt.	143,00 CHF

M12 SPEJSG2 M12™ ENCEINTE DE CHANTIER

M12



- Enceinte de chantier avec technologie avancée Bluetooth®
- Technologie Bluetooth® 5.3 qui offre une portée de 60m de distance entre votre smartphone, ordinateur ou tablette
- Son équilibré et clair peu importe le volume
- Haut-parleur premium avec baffles basse
- Permet d'écouter de la musique dans des petits espaces

M12 SPEJSG2-0

Inclus dans le kit	Aucune batterie fournie, Aucun chargeur fourni, Aucun sac ni box fourni
N° d'article :	4933498433
Code EAN	4058546523022
PVB incl. TAR excl. TVA	150,79 CHF
PVB incl. TAR incl. TVA	163,00 CHF



M12 HJ5

M12™ BLOUSON CHAUFFANT - NOIR



- Zones de chaleur sur demande - en fibre de carbone pour une distribution de chaleur sur le haut du corps et dans les poches avant
- Autonomie supérieure, jusqu'à 8h d'autonomie en niveau bas avec une seule charge d'un pack batterie M12™REDLITHIUM™ 3.0 Ah
- Gestion facile grâce au bouton sur la poitrine des 3 modes de chauffages : Fort, Moyen et Faible
- Matière TOUGHSHELL™ stretch 90% polyester et 10% élasthanne idéale pour résister aux conditions difficiles de chantier augmentant ainsi la durée de vie x5
- Mobilité FREE FLEX™: Coupe avec plis d'aisance pour faciliter les mouvements
- Nouveau design de la poche à batterie fournissant à l'utilisateur plusieurs options de placement pour la batterie permettant de s'adapter à toutes situations
- Design amélioré avec un coupe plus longue dans le dos pour éviter toute perte de chaleur
- Prise USB 2.1A intégrée à l'adaptateur pour batterie M12™ pour recharger les smartphones et tablettes

Noir

Dimensions	Variante :	Inclus dans le kit	N° d'article :	Code EAN	PVB incl. TAR excl. TVA	PVB incl. TAR incl. TVA
S	M12 HJ BL5-0 (S)	Aucune batterie fournie, Aucun chargeur fourni, Aucun sac ni box fourni	4933478967	4058546362492	286,77 CHF	310,00 CHF
M	M12 HJ BL5-0 (M)	Aucune batterie fournie, Aucun chargeur fourni, Aucun sac ni box fourni	4933478968	4058546362508	286,77 CHF	310,00 CHF
L	M12 HJ BL5-0 (L)	Aucune batterie fournie, Aucun chargeur fourni, Aucun sac ni box fourni	4933478969	4058546362515	286,77 CHF	310,00 CHF
XL	M12 HJ BL5-0 (XL)	Aucune batterie fournie, Aucun chargeur fourni, Aucun sac ni box fourni	4933478970	4058546362522	286,77 CHF	310,00 CHF
XXL	M12 HJ BL5-0 (XXL)	Aucune batterie fournie, Aucun chargeur fourni, Aucun sac ni box fourni	4933478971	4058546362539	286,77 CHF	310,00 CHF
XXXL	M12 HJ BL5-0 (XXXL)	Aucune batterie fournie, Aucun chargeur fourni, Aucun sac ni box fourni	4933479362	4058546371562	286,77 CHF	310,00 CHF

Gris

Dimensions	Variante :	Inclus dans le kit	N° d'article :	Code EAN	PVB incl. TAR excl. TVA	PVB incl. TAR incl. TVA
S	M12 HJ GREY5-0 (S)	Aucune batterie fournie, Aucun chargeur fourni, Aucun sac ni box fourni	4933478972	4058546362546	286,77 CHF	310,00 CHF
M	M12 HJ GREY5-0 (M)	Aucune batterie fournie, Aucun chargeur fourni, Aucun sac ni box fourni	4933478973	4058546362553	286,77 CHF	310,00 CHF
L	M12 HJ GREY5-0 (L)	Aucune batterie fournie, Aucun chargeur fourni, Aucun sac ni box fourni	4933478974	4058546362560	286,77 CHF	310,00 CHF
XL	M12 HJ GREY5-0 (XL)	Aucune batterie fournie, Aucun chargeur fourni, Aucun sac ni box fourni	4933478975	4058546362577	286,77 CHF	310,00 CHF
XXL	M12 HJ GREY5-0 (XXL)	Aucune batterie fournie, Aucun chargeur fourni, Aucun sac ni box fourni	4933478976	4058546362584	286,77 CHF	310,00 CHF
XXXL	M12 HJ GREY5-0 (XXXL)	Aucune batterie fournie, Aucun chargeur fourni, Aucun sac ni box fourni	4933479363	4058546371579	286,77 CHF	310,00 CHF



M12 HJ CAMO6

M12™ BLOUSON CHAUFFANT CAMOUFLAGE



- Le modèle REALTREE XTRA™ Camo s'intègre parfaitement à tout type d'environnement tout au long de l'année
- Equipé d'une matière stretch 100% polyester pour réduire les bruits lors des mouvements
- Zones de chaleur sur demande - en fibre de carbone pour une distribution de chaleur sur le haut du corps et dans les poches avant
- Autonomie supérieure, jusqu'à 8h d'autonomie en niveau bas avec une seule charge d'un pack batterie M12™REDLITHIUM™ 3.0 Ah
- Gestion des 3 modes de chauffages facile grâce au bouton dans le revers - Fort, Moyen, Faible
- Mobilité FREE FLEX™: Coupe avec plis d'aisance pour faciliter les mouvements
- Protection contre la pluie et le vent pour un confort et une durabilité tout au long de la journée même dans des environnements difficiles
- Nouveau design de la poche à batterie fournissant à l'utilisateur plusieurs options de placement pour la batterie permettant de s'adapter à toutes situations
- Design amélioré avec un coupe plus longue dans le dos pour éviter toute perte de chaleur

	M12 HJ CAMO6-0 (S)	M12 HJ CAMO6-0 (M)	M12 HJ CAMO6-0 (L)	M12 HJ CAMO6-0 (XL)	M12 HJ CAMO6-0 (XXL)	M12 HJ CAMO6-0 (XXXL)
Inclus dans le kit	Aucune batterie fournie, Aucun chargeur fourni, Aucun sac ni box fourni	Aucune batterie fournie, Aucun chargeur fourni, Aucun sac ni box fourni	Aucune batterie fournie, Aucun chargeur fourni, Aucun sac ni box fourni	Aucune batterie fournie, Aucun chargeur fourni, Aucun sac ni box fourni	Aucune batterie fournie, Aucun chargeur fourni, Aucun sac ni box fourni	Aucune batterie fournie, Aucun chargeur fourni, Aucun sac ni box fourni
N° d'article :	4933478977	4933478978	4933478979	4933478980	4933478981	4933479364
Code EAN	4058546362591	4058546362607	4058546362614	4058546362621	4058546362638	4058546371586
PVB incl. TAR excl. TVA	318,22 CHF	318,22 CHF	318,22 CHF	318,22 CHF	318,22 CHF	318,22 CHF
PVB incl. TAR incl. TVA	344,00 CHF	344,00 CHF	344,00 CHF	344,00 CHF	344,00 CHF	344,00 CHF

M12 HPJBL2

M12™ VESTE À CAPUCHE RIPSTOP

M12



- La veste chauffante M12™ est alimentée par une batterie M12™ avec des éléments chauffants en fibre de carbone crée et distribuant la chaleur sur la poitrine, le dos et les épaules
- Une autonomie supérieure, jusqu'à 11 heures de chaleur sur une seule charge de batterie d'un pack de batteries M12™ 12V REDLITHIUM™ 3 Ah
- Léger et très résistant, le polyester ripstop offre un design fin qui peut être porté comme une couche extérieure ou une couche intermédiaire (couche extérieure et intérieure 100 % polyester)
- Les zones renforcées protègent de l'abrasion et des déchirures
- Offre confort et durabilité dans les environnements difficiles, pluvieux ou venteux
- Poche cachée optimisée permettant de placer la batterie M12™ à l'avant ou à l'arrière pour un confort accru
- Zones de chauffe multiples - 5 zones de chauffe cousues en fibre de carbone distribuent la chaleur aux zones centrales du corps
- Contrôleur de chaleur simple à une touche - 3 réglages de chaleur : Haut, moyen, bas

	M12 HPJBL2-0 (S)	M12 HPJBL2-0 (M)	M12 HPJBL2-0 (L)	M12 HPJBL2-0 (XL)	M12 HPJBL2-0 (XXL)
Inclus dans le kit	Aucune batterie fournie, Aucun chargeur fourni, Gift box	Aucune batterie fournie, Aucun chargeur fourni, Gift box	Aucune batterie fournie, Aucun chargeur fourni, Gift box	Aucune batterie fournie, Aucun chargeur fourni, Gift box	Aucune batterie fournie, Aucun chargeur fourni, Gift box
N° d'article :	4932480071	4932480072	4932480073	4932480074	4932480075
Code EAN	4058546403560	4058546403577	4058546403584	4058546403591	4058546403607
PVB incl. TAR excl. TVA	286,77 CHF	286,77 CHF	286,77 CHF	286,77 CHF	286,77 CHF
PVB incl. TAR incl. TVA	310,00 CHF	310,00 CHF	310,00 CHF	310,00 CHF	310,00 CHF

M12 HPJLBL2

M12™ VESTE CHAUFFANTE FEMME - NOIR

M12



- Veste chauffante M12™ alimentée par une batterie M12™ Les éléments chauffants en fibre de carbone distribue la chaleur sur la poitrine, le dos et les épaules.
- Une autonomie exceptionnelle, jusqu'à 11 heures de chauffe avec une seule charge d'une batterie M12™ REDLITHIUM™ 3,0 Ah.
- Le polyester ripstop léger et très résistant offre un design fin qui peut être porté comme une couche extérieure ou intermédiaire (100% Polyester extérieur et intérieur).
- Les zones d'usure renforcées protègent de l'abrasion et des déchirures.
- Confort et résistance dans les environnements difficiles, pluvieux ou venteux
- Poche à batterie optimisée permettant de placer la batterie M12™ à l'avant ou à l'arrière pour plus de confort.
- Zones de chauffe multiples - 5 zones de chauffe en fibre de carbone cousues distribuent la chaleur sur les zones centrales du corps
- Contrôleur de la chaleur par simple pression d'une touche - 3 niveaux de chaleur : Haute, moyenne, basse

	M12 HPJLBL2-0 (S)	M12 HPJLBL2-0 (M)	M12 HPJLBL2-0 (L)	M12 HPJLBL2-0 (XL)	M12 HPJLBL2-0 (XXL)
Inclus dans le kit	Aucune batterie fournie, Aucun chargeur fourni, Aucun sac ni box fourni	Aucune batterie fournie, Aucun chargeur fourni, Aucun sac ni box fourni	Aucune batterie fournie, Aucun chargeur fourni, Aucun sac ni box fourni	Aucune batterie fournie, Aucun chargeur fourni, Aucun sac ni box fourni	Aucune batterie fournie, Aucun chargeur fourni, Aucun sac ni box fourni
N° d'article :	4932480085	4932480086	4932480087	4932480088	4932480089
Code EAN	4058546403706	4058546403713	4058546403720	4058546403737	4058546403744
PVB incl. TAR excl. TVA	286,77 CHF	286,77 CHF	286,77 CHF	286,77 CHF	286,77 CHF
PVB incl. TAR incl. TVA	310,00 CHF	310,00 CHF	310,00 CHF	310,00 CHF	310,00 CHF

M12 HPVBL2

M12™ VESTE SANS MANCHES RIPSTOP

M12



- La veste chauffante M12™ alimentée par une batterie M12™ avec des éléments chauffants en fibre de carbone crée et distribue la chaleur sur la poitrine, le dos et les épaules
- Une autonomie supérieure, jusqu'à 11 heures de chaleur sur une seule charge de batterie d'un pack de batteries M12™ 12V REDLITHIUM™ 3 Ah
- Léger et très résistant, le polyester ripstop offre un design fin qui peut être porté comme une couche extérieure ou une couche intermédiaire (couche extérieure et intérieure 100 % polyester)
- Les zones d'usure renforcées protègent de l'abrasion et des déchirures
- Offre confort et durabilité dans les environnements difficiles, pluvieux ou venteux
- Poche cachée optimisée pour la batterie permettant de placer la batterie M12™ à l'avant ou à l'arrière pour un confort accru
- Zones de chauffe multiples - 3 zones de chauffe en fibre de carbone cousues distribuent la chaleur aux zones centrales du corps
- Contrôleur de chaleur simple à une touche - 3 réglages de chaleur : Haut, moyen, bas

	M12 HPVBL2-0 (S)	M12 HPVBL2-0 (M)	M12 HPVBL2-0 (L)	M12 HPVBL2-0 (XL)	M12 HPVBL2-0 (XXL)
Inclus dans le kit	Aucune batterie fournie, Aucun chargeur fourni, Gift box	Aucune batterie fournie, Aucun chargeur fourni, Gift box	Aucune batterie fournie, Aucun chargeur fourni, Gift box	Aucune batterie fournie, Aucun chargeur fourni, Gift box	Aucune batterie fournie, Aucun chargeur fourni, Gift box
N° d'article :	4932480076	4932480077	4932480078	4932480079	4932480080
Code EAN	4058546403614	4058546403621	4058546403638	4058546403645	4058546403652
PVB incl. TAR excl. TVA	257,17 CHF	257,17 CHF	257,17 CHF	257,17 CHF	257,17 CHF
PVB incl. TAR incl. TVA	278,00 CHF	278,00 CHF	278,00 CHF	278,00 CHF	278,00 CHF

M12 HVGREY1

M12™ VESTES SOFTSHELL SANS MANCHE GRISÉ

M12



- La veste sans manches M12™ Heated TOUGHSHHELL™ alimentée par une batterie M12™ avec des éléments chauffants en fibre de carbone crée et distribue de la chaleur sur la poitrine et le dos.
- Une autonomie supérieure, jusqu'à 11 heures de chaleur sur une seule charge d'une batterie M12™ 12V REDLITHIUM™ 3 Ah.
- Matière TOUGHSHHELL™ stretch 90 % polyester et 10 % spandex pour résister aux conditions de travail difficiles.
- Poche optimisée pour la batterie permettant de placer la batterie M12™ à l'avant ou à l'arrière pour un meilleur confort.
- Zones de chauffe multiples - 3 zones de chauffe en fibre de carbone cousues distribuent la chaleur aux zones centrales du corps.
- Contrôleur de chaleur simple à une touche - 3 réglages de chaleur : Haut, moyen, bas.
- Lavable et séchable en machine
- Support de batterie inclus.
- Système de batterie polyvalent : fonctionne avec toutes les batteries MILWAUKEE® M12™

	M12 HVGREY1-0 (S)	M12 HVGREY1-0 (M)	M12 HVGREY1-0 (L)	M12 HVGREY1-0 (XL)	M12 HVGREY1-0 (XXL)	M12 HVGREY1-0 (XXXL)
Inclus dans le kit	Aucune batterie fournie, Aucun chargeur fourni, Gift box	Aucune batterie fournie, Aucun chargeur fourni, Gift box	Aucune batterie fournie, Aucun chargeur fourni, Gift box	Aucune batterie fournie, Aucun chargeur fourni, Gift box	Aucune batterie fournie, Aucun chargeur fourni, Gift box	Aucune batterie fournie, Aucun chargeur fourni, Gift box
N° d'article :	4932480100	4932480101	4932480102	4932480103	4932480104	4932480105
Code EAN	4058546403850	4058546403867	4058546403874	4058546403881	4058546403898	4058546403904
PVB incl. TAR excl. TVA	257,17 CHF	257,17 CHF	257,17 CHF	257,17 CHF	257,17 CHF	257,17 CHF
PVB incl. TAR incl. TVA	278,00 CHF	278,00 CHF	278,00 CHF	278,00 CHF	278,00 CHF	278,00 CHF

M12 HH4 M12™ SWEAT À CAPUCHE CHAUFFANT



Noir

- Le sweat à capuche chauffant M12™ alimenté par une batterie M12™ avec des éléments chauffants en fibre de carbone crée et distribue de la chaleur sur la poitrine et le dos
- Durée de fonctionnement supérieure, jusqu'à 11 heures de chaleur sur une seule charge de batterie d'un pack de batteries M12™ 12V REDLITHIUM™ 3 Ah
- Sweat à capuche chauffant robuste fabriqué en coton (53 %) avec des poches utilitaires renforcées et une doublure en polaire de polyester (47 %) pour résister aux conditions extérieures difficiles
- Poches cachées optimisées pour la batterie permettant de placer la batterie M12™ à l'avant ou à l'arrière pour un confort accru
- En automne et au printemps, le sweat à capuche peut être porté comme une couche extérieure robuste. En hiver, il est préférable de le porter comme une couche de base qui permet de se débarrasser des sous-vêtements encombrants tout en générant et en conservant la chaleur près du corps

Dimensions	Variante :	Inclus dans le kit	N° d'article :	Code EAN	PVB incl. TAR excl. TVA	PVB incl. TAR incl. TVA
S	M12 HHBL4-0 (S)	Aucune batterie fournie, Aucun chargeur fourni, Gift box	4932480061	4058546403461	196,11 CHF	212,00 CHF
M	M12 HHBL4-0 (M)	Aucune batterie fournie, Aucun chargeur fourni, Gift box	4932480062	4058546403478	196,11 CHF	212,00 CHF
L	M12 HHBL4-0 (L)	Aucune batterie fournie, Aucun chargeur fourni, Gift box	4932480063	4058546403485	196,11 CHF	212,00 CHF
XL	M12 HHBL4-0 (XL)	Aucune batterie fournie, Aucun chargeur fourni, Gift box	4932480064	4058546403492	196,11 CHF	212,00 CHF
XXL	M12 HHBL4-0 (XXL)	Aucune batterie fournie, Aucun chargeur fourni, Gift box	4932480065	4058546403508	196,11 CHF	212,00 CHF

Gris

Dimensions	Variante :	Inclus dans le kit	N° d'article :	Code EAN	PVB incl. TAR excl. TVA	PVB incl. TAR incl. TVA
S	M12 HHGREY4-0 (S)	Aucune batterie fournie, Aucun chargeur fourni, Aucun sac ni box fourni	4932480066	4058546403515	196,11 CHF	212,00 CHF
M	M12 HHGREY4-0 (M)	Aucune batterie fournie, Aucun chargeur fourni, Aucun sac ni box fourni	4932480067	4058546403522	196,11 CHF	212,00 CHF
L	M12 HHGREY4-0 (L)	Aucune batterie fournie, Aucun chargeur fourni, Aucun sac ni box fourni	4932480068	4058546403539	196,11 CHF	212,00 CHF
XL	M12 HHGREY4-0 (XL)	Aucune batterie fournie, Aucun chargeur fourni, Aucun sac ni box fourni	4932480069	4058546403546	196,11 CHF	212,00 CHF
XXL	M12 HHGREY4-0 (XXL)	Aucune batterie fournie, Aucun chargeur fourni, Aucun sac ni box fourni	4932480070	4058546403553	196,11 CHF	212,00 CHF



M12 HHLBL1 M12™ SWEAT À CAPUCHE FEMME - NOIR



- Le sweat à capuche chauffant M12™ pour femmes alimenté par une batterie M12™ avec des éléments chauffants en fibre de carbone crée et distribue de la chaleur sur la poitrine et le dos
- Autonomie supérieure, jusqu'à 11 heures sur une seule charge de batterie d'un pack de batteries M12™ 12V REDLITHIUM™ 3 Ah
- Poches cachées optimisées pour la batterie permettant de placer la batterie M12™ à l'avant ou à l'arrière pour un confort accru
- Sweat à capuche chauffant fabriqué en coton (53 %) avec des poches renforcées et une doublure polyester (47 %) pour résister aux conditions extérieures difficiles
- En automne et au printemps, le sweat à capuche peut être porté comme une couche extérieure robuste. En hiver, il est préférable de le porter comme une couche de base qui permet de se débarrasser des sous-vêtements encombrants tout en conservant la chaleur près du corps
- Zones de chauffe multiples - 3 zones de chauffe en fibre de carbone cousues distribuent la chaleur aux zones centrales du corps

	M12 HHLBL1-0 (S)	M12 HHLBL1-0 (M)	M12 HHLBL1-0 (L)	M12 HHLBL1-0 (XL)
Inclus dans le kit	Aucune batterie fournie, Aucun chargeur fourni, Gift box	Aucune batterie fournie, Aucun chargeur fourni, Gift box	Aucune batterie fournie, Aucun chargeur fourni, Gift box	Aucune batterie fournie, Aucun chargeur fourni, Gift box
N° d'article :	4932480090	4932480091	4932480092	4932480093
Code EAN	4058546403751	4058546403768	4058546403775	4058546403782
PVB incl. TAR excl. TVA	196,11 CHF	196,11 CHF	196,11 CHF	196,11 CHF
PVB incl. TAR incl. TVA	212,00 CHF	212,00 CHF	212,00 CHF	212,00 CHF

L4 HBLB REDLITHIUM™ USB T-SHIRT CHAUFFANT WORKSKIN™



- Col confortable et montant pour plus de chaleur
- Chauffe complètement en 2 min 30 s
- La chaleur est répartie sur la poitrine et le dos
- Alimenté par une batterie rechargeable L4 REDLITHIUM™ USB
- Un bouton LED permet à l'utilisateur de choisir parmi 2 réglages de chaleur, offrant une chaleur idéale pour n'importe quel environnement
- Matériau durable et résistant au boulochage avec manches et épaules sans couture pour une mobilité et un confort améliorés
- Autonomie supérieure - Jusqu'à 180 min sur le niveau de chaleur le plus bas
- Support de batterie L4 - poche de batterie dissimulée pour ne pas gêner l'utilisateur
- Lavable en machine

	L4 HBLB-301S	L4 HBLB-301M	L4 HBLB-301L	L4 HBLB-301XL	L4 HBLB-301XXL
Inclus dans le kit	1 x L4 B3 Pack Batterie, câble USB et adaptateur secteur, Aucun sac ni box fourni	1 x L4 B3 Pack Batterie, câble USB et adaptateur secteur, Aucun sac ni box fourni	1 x L4 B3 Pack Batterie, câble USB et adaptateur secteur, Aucun sac ni box fourni	1 x L4 B3 Pack Batterie, câble USB et adaptateur secteur, Aucun sac ni box fourni	1 x L4 B3 Pack Batterie, câble USB et adaptateur secteur, Aucun sac ni box fourni
N° d'article :	4933478081	4933478082	4933478083	4933478084	4933478085
Code EAN	4058546340148	4058546340155	4058546340162	4058546340179	4058546340186
PVB incl. TAR excl. TVA	210,92 CHF	210,92 CHF	210,92 CHF	210,92 CHF	210,92 CHF
PVB incl. TAR incl. TVA	228,00 CHF	228,00 CHF	228,00 CHF	228,00 CHF	228,00 CHF

GAMME DE LASER

**SCANNEZ ICI
POUR PLUS
D'INFORMATIONS**



M18 RLOHV1200

M18™ LASER ROTATIF ONE-KEY™ ROUGE DOUBLE PENTE H/V 1200 M

M18

ONE-KEY
UNLOCKING THE DIGITAL JOBSITE.



- L'outil ultime pour les travaux de nivellement
- Ajustement automatique, rapide et précis de la pente jusqu'à 12,5 % sur les axes X et Y, avec possibilité d'ajuster la pente à distance grâce à la télécommande
- Masquage réglable pour éviter toutes interférences et réflexion du laser
- IP66 : résiste à l'eau, à la poussière et à des chutes jusqu'à 1,5 m
- Une plage d'auto-nivellement de $\pm 5^\circ$

M18 RLOHV1200-501C

Livré avec	1x Cellule de réception RD1200 avec support, 1x télécommande
Inclus dans le kit	1 x M18 B5 Pack Batterie, M12-18 C Chargeur, Kitbox
N° d'article :	4933493204
Code EAN	4058546480752
PVB incl. TAR excl. TVA	2892,69 CHF
PVB incl. TAR incl. TVA	3127,00 CHF

M18 RLOH600

M18™ LASER ROTATIF ONE-KEY™ ROUGE HORIZONTAL 600 M

M18

ONE-KEY
UNLOCKING THE DIGITAL JOBSITE.



- L'outil de nivellement ultime pour des résultats précis sur le chantier
- Configuration facile et intuitive à l'aide d'un seul bouton
- Masquage manuel (obturateur) pour empêcher toutes interférences et réflexion du laser
- IP66 : résiste à l'eau, à la poussière et à des chutes jusqu'à 1,5 m
- Une plage d'auto-nivellement de $\pm 5^\circ$

M18 RLOH600-201C

Livré avec	1x Cellule de réception RD600 avec support
Inclus dans le kit	1 x M18 B2 Pack Batterie, M12-18 C Chargeur, Kitbox
N° d'article :	4933493191
Code EAN	4058546480622
PVB incl. TAR excl. TVA	1444,96 CHF
PVB incl. TAR incl. TVA	1562,00 CHF

M18 RLOHVG300

M18™ LASER ROTATIF ONE-KEY™ VERT H/V 300 M

M18

ONE-KEY
UNLOCKING THE DIGITAL JOBSITE.



- Conçu pour les travaux d'intérieur et d'extérieur
- Détection automatique du centre de la cellule de réception pour des alignements à longue distance
- Une diode laser verte de haute intensité pour une visibilité sans compromis, jusqu'à 4 fois supérieure à celle des lasers rouges
- Masquage réglable pour éviter toutes interférences et réflexion du laser

M18 RLOHVG300-501C

Livré avec	1x Cellule de réception RD300G avec support
Inclus dans le kit	1 x M18 B5 Pack Batterie, M12-18 C Chargeur, Kitbox
N° d'article :	4933493194
Code EAN	4058546480653
PVB incl. TAR excl. TVA	2311,75 CHF
PVB incl. TAR incl. TVA	2499,00 CHF

M12 CLL4P

M12™ LASER VERT 2 LIGNES 4 POINTS

M12



- Le laser vert 2 lignes à 4 points M12™ offre une fonctionnalité tout-en-un : mise à niveau horizontal, alignement vertical, un transfert horizontal de points et de référence sol / plafond pour plus de polyvalence
- Des faisceaux verts de haute intensité avec une portée de travail allant jusqu'à 38m (100m avec une cellule de réception)
- Jusqu'à 9 heures d'autonomie avec une batterie M12 B3

M12 CLL4P-0C

M12 CLL4P-301C

Livré avec	Track clip, HVIST	Track clip, HVIST
Inclus dans le kit	Aucune batterie fournie, Aucun chargeur fourni, Kitbox	1 x M12 B3 Pack Batterie, C12 C Chargeur, Kitbox
N° d'article :	4933479202	4933479203
Code EAN	4058546369965	4058546369972
UVP o. MwSt.	613,32 CHF	691,95 CHF
UVP inkl. MwSt.	663,00 CHF	748,00 CHF

M12 3PL

M12™ LASER VERT 3 LIGNES 360°

M12



- Le laser vert 3 ligne 360° M12™ offre une fonctionnalité tout-en-un avec une ligne horizontale et deux lignes verticales pour un alignement, un nivellement, une équerrage et des transferts rapides et faciles, vous permettant de travailler facilement de grands espaces avec un seul outil

M12 3PL-0C

M12 3PL-401C

M12 3PLKIT-401P

M12 3PLSKIT-401P

Livré avec	Support track clip, cible haute visibilité HI-VIS Aucune batterie fournie, 1 x M12 B4 Pack Batterie, C12 C Chargeur, Kitbox	Support track clip, cible haute visibilité HI-VIS Aucune batterie fournie, 1 x M12 B4 Pack Batterie, C12 C Chargeur, Kitbox	Support track clip, cible haute visibilité HI-VIS Aucune batterie fournie, 1 x M12 B4 Pack Batterie, C12 C Chargeur, Kitbox	Support track clip, cible haute visibilité HI-VIS Aucune batterie fournie, 1 x M12 B4 Pack Batterie, C12 C Chargeur, Kitbox
N° d'article :	4933478103	4933478102	4933478960	4933499379
Code EAN	4058546340360	4058546340353	4058546362423	4058546565435
PVB incl. TAR excl. TVA	687,33 CHF	768,73 CHF	1185,01 CHF	994,45 CHF
PVB incl. TAR incl. TVA	743,00 CHF	831,00 CHF	1281,00 CHF	1075,00 CHF



M12 CLLP

M12™ LASER VERT 2 LIGNES AVEC APLOMB

M12



- Le laser 2 lignes vert M12™ offre une fonctionnalité tout-en-un avec mise à niveau horizontale et alignement vertical et le transfert du point d'aplomb du sol au plafond
- Construit avec des diodes vertes à haute intensité pour offrir une visibilité sans compromis - une visibilité jusqu'à 4 fois supérieure à celle des lasers rouges

M12 CLLP-0C

M12 CLLP-301C

Livré avec	Support track clip, cible haute visibilité HI-VIS	Support track clip, cible haute visibilité HI-VIS
Inclus dans le kit	Aucune batterie fournie, Aucun chargeur fourni, Kitbox	1 x M12 B3 Pack Batterie, C12 C Chargeur, Kitbox
N° d'article :	4933478101	4933478100
Code EAN	4058546340346	4058546340339
PVB incl. TAR excl. TVA	503,24 CHF	595,74 CHF
PVB incl. TAR incl. TVA	544,00 CHF	644,00 CHF

L4 CLLP

REDLITHIUM™USB LASER VERT 2 LIGNES AVEC APLOMB

REDLITHIUM USB



- Le laser 2 lignes vert rechargeable REDLITHIUM™USB offre une fonctionnalité tout-en-un avec mise à niveau horizontale et alignement vertical et le transfert du point d'aplomb du sol au plafond
- Construit avec des diodes vertes à haute intensité pour offrir une visibilité sans compromis - une visibilité jusqu'à 4 fois supérieure à celle des lasers rouges

L4 CLLP-301C

Livré avec	Track clip
Inclus dans le kit	1 x L4 B3 Pack Batterie, câble USB et adaptateur secteur, Kitbox
N° d'article :	4933478099
Code EAN	4058546340322
PVB incl. TAR excl. TVA	480,11 CHF
PVB incl. TAR incl. TVA	519,00 CHF

L4 CLL

REDLITHIUM™USB LASER VERT 2 LIGNES

REDLITHIUM USB



- Le laser 2 lignes vert rechargeable REDLITHIUM™USB offre une fonctionnalité tout-en-un avec mise à niveau horizontale et alignement vertical
- Construit avec des diodes vertes à haute intensité pour offrir une visibilité sans compromis - une visibilité jusqu'à 4 fois supérieure à celle des lasers rouges

L4 CLL-301C

Livré avec	Track Clip
Inclus dans le kit	1 x L4 B3 Pack Batterie, câble USB et adaptateur secteur, Kitbox
N° d'article :	4933478098
Code EAN	4058546340315
PVB incl. TAR excl. TVA	404,26 CHF
PVB incl. TAR incl. TVA	437,00 CHF

CLL

LASER VERT 2 LIGNES À PILES ALCALINES

II 4



- Le laser vert 2 lignes à pile alcaline offre une fonctionnalité tout-en-1, un alignement vertical et une mise à niveau horizontale
- Des faisceaux verts de haute intensité avec une portée de travail allant jusqu'à 30m (50m avec une cellule de réception)
- Jusqu'à 8 heures d'autonomie avec 4 x piles alcalines AA

CLL-C

Livré avec	Track clip
Inclus dans le kit	4 x AA Batteries, Kitbox
N° d'article :	4933478753
Code EAN	4058546360351
PVB incl. TAR excl. TVA	242,37 CHF
PVB incl. TAR incl. TVA	262,00 CHF

RD1200

CELLULE DE RÉCEPTION 1200 M POUR LASERS ROTATIFS

II 2



- Une portée de détection de 1200 m en combinaison avec le laser M18 RLOHV1200
- Avec la fonctionnalité alignement automatique vertical, horizontal et double pente, le laser va chercher automatiquement le centre de la cellule de réception
- Lecture facile des deux côtés avec affichage rétroéclairé mm/in pour une meilleure visibilité
- 5 niveaux de précision de 0,5 mm à 10 mm

RD1200

Inclus dans le kit	2 x AA Batteries, Aucun sac ni box fourni
N° d'article :	4932493207
Code EAN	4058546480783
PVB incl. TAR excl. TVA	392,23 CHF
PVB incl. TAR incl. TVA	424,00 CHF

RD600

CELLULE DE RÉCEPTION 600 M POUR LASERS ROTATIFS

II 2



- Une portée de détection de 600 m en combinaison avec le laser M18 RLOH600
- Lecture facile des deux côtés avec affichage rétroéclairé mm/in pour une meilleure visibilité
- IP67 : résiste à l'eau, à la poussière et à des chutes jusqu'à 2,0 m
- 5 niveaux de précision de 0,5 mm à 10 mm
- Indicateur sonore et LED pour une meilleure lecture

RD600

Inclus dans le kit	2 x AA Batteries, Aucun sac ni box fourni
N° d'article :	4932493197
Code EAN	4058546480684
PVB incl. TAR excl. TVA	345,98 CHF
PVB incl. TAR incl. TVA	374,00 CHF

RD300G

CELLULE DE RÉCEPTION 300 M POUR LASERS ROTATIFS

II 2



- Une portée de détection de 300 m en combinaison avec le laser M18 RLOHVG300
- La cellule de réception RD300G avec télécommande intégrée permet d'activer à distance le laser M18 RLOHVG300
- Lecture facile des deux côtés avec affichage rétroéclairé mm/in pour une meilleure visibilité à l'intérieur qu'à l'extérieur
- 5 niveaux de précision de 0,5 mm à 10 mm

RD300G

Inclus dans le kit	2 x AA Batteries, Aucun sac ni box fourni
N° d'article :	4932493198
Code EAN	4058546480691
PVB incl. TAR excl. TVA	507,86 CHF
PVB incl. TAR incl. TVA	549,00 CHF

LRD100

CELLULE DE RÉCEPTION POUR LASER LIGNES ET ROTATIFS

I 1



- La cellule de réception laser LRD100 MILWAUKEE® étend la portée du laser jusqu'à 100 mètres. Elle peut être combinée avec toute la gamme de laser MILWAUKEE® et également être utilisée de façon universelle même avec les lasers rotatif jusqu'à 250m de rayon
- L'affichage millimétré à l'avant et à l'arrière permet de détecter facilement et précisément les faisceaux laser ce qui améliore l'installation

LRD100

Inclus dans le kit	1 x AA Battery, Aucun sac ni box fourni
N° d'article :	4932479555
Code EAN	4058546373498
PVB incl. TAR excl. TVA	328,40 CHF
PVB incl. TAR incl. TVA	355,00 CHF

LLD50

CELLULE DE RÉCEPTION LASER



- La cellule de réception laser LLD 50 MILWAUKEE® étend la portée du laser jusqu'à 50 mètres
- Les LED à l'avant et à l'arrière permettent une détection facile et précise du faisceau laser pour améliorer le processus de mise en place
- Des aimants aux terres rares situés sur les deux côtés du détecteur lui permettent de se fixer facilement aux surfaces métalliques

LLD50

Inclus dans le kit	1 x AA Battery, Aucun sac ni box fourni
N° d'article :	4932478104
Code EAN	4058546340377
PVB incl. TAR excl. TVA	195,19 CHF
PVB incl. TAR incl. TVA	211,00 CHF

LM360

SUPPORT LASER 360°



- Le support pour laser 360° MILWAUKEE® LM360 est un accessoire qui offre une configuration du laser plus rapide
- Réglage de la rotation multi-plans, les utilisateurs peuvent facilement fixer tous les lasers MILWAUKEE® au support
- Un micro réglage vertical qui rend l'alignement des lignes horizontales beaucoup plus rapide

LM360

N° d'article :	4932478105
Code EAN	4058546340384
PVB incl. TAR excl. TVA	60,04 CHF
PVB incl. TAR incl. TVA	64,90 CHF

LWM

SUPPORT MURAL POUR LASER



- Micro-ajustement vertical pour un alignement plus précis lors de l'installation
- Trous de suspension et pince de fixation pour une installation polyvalente sur les murs et les plafonds
- Molette de mise à niveau du support
- Règle graduée pour accélérer le processus d'installation et d'ajustement
- Compatible avec tous les laser rotatif M18™ et lignes M12™ de MILWAUKEE®

LWM

N° d'article :	4932493201
Code EAN	4058546480721
PVB incl. TAR excl. TVA	137,84 CHF
PVB incl. TAR incl. TVA	149,00 CHF

HI-VIST

CIBLE LASER HAUTE VISIBILITÉ



- La cible laser haute visibilité MILWAUKEE® fournit un alignement rapide et visible avec une large base magnétique pour les sols et les surfaces ferreuses
- Surface réfléchissante à contraste élevé pour une utilisation avec des lasers verts
- La conception en X fournit un retour de centrage réactif qui guide la ligne vers le centre, accélérant ainsi le processus d'alignement

HI-VIST

N° d'article :	4932478108
Code EAN	4058546340414
PVB incl. TAR excl. TVA	13,64 CHF
PVB incl. TAR incl. TVA	14,75 CHF

LMP

CANNE TÉLESCOPIQUE 3.6 M POUR LASER



- La canne télescopique MILWAUKEE® avec une hauteur maximale de 3.6 m est la solution idéale permettant la fixation même sur de hauts plafonds
- La tête pivotante à ressort facilite l'installation, même sur des surfaces inégales
- le support de fixation caoutchouté de la canne télescopique s'ouvre à 6,3 cm et peut être fixé sur des matériaux ronds et carrés

LMP

N° d'article :	4932479205
Code EAN	4058546369996
PVB incl. TAR excl. TVA	172,99 CHF
PVB incl. TAR incl. TVA	187,00 CHF

WLB

SUPPORT PIVOTANT MOTORISÉ POUR LASERS LIGNES



- Télécommande avec 2 options : alignement macro et micro pour plus de rapidité et de précision
- Jusqu'à 60 m de portée pour couvrir toute la plage de travail du laser
- Pivote sur un point pour une configuration plus rapide lors de l'alignement de deux points
- Installation facile et rapide grâce au système coulissant
- Couplage et contrôle intuitifs

WLB-C

Inclus dans le kit	2 x AA Batteries, Kitbox
N° d'article :	4932479198
Code EAN	4058546369927
PVB incl. TAR excl. TVA	345,98 CHF
PVB incl. TAR incl. TVA	374,00 CHF

TRP300

TRÉPIED 3.0 M POUR LASER



- Pieds extensible jusqu'à 2.95 m
- Pieds en caoutchouc pour une meilleure stabilité
- Barre à manivelle extensible jusqu'à 1.10 m pour un réglage précis de la hauteur
- Bandoulière incluse pour faciliter le transport
- Filetage standard 5/8"
- Manivelle et poignée renforcées pour une meilleure durabilité

TRP300

N° d'article :	4932493200
Code EAN	4058546480714
PVB incl. TAR excl. TVA	230,34 CHF
PVB incl. TAR incl. TVA	249,00 CHF

TRP180

TRÉPIED POUR LASER 1.8M



- Le trépied laser MILWAUKEE® avec un filetage de montage 1/4", il est idéal pour régler la hauteur d'une ligne laser horizontale ou pour élever le laser si nécessaire
- La hauteur peut être ajustée facilement de 72 cm à 180 cm
- Le laser peut être monté au bas du trépied avec le support à 360° (non inclus) pour les applications basses comme l'installation de la prise.

TRP180

N° d'article :	4932478106
Code EAN	4058546340391
PVB incl. TAR excl. TVA	91,30 CHF
PVB incl. TAR incl. TVA	98,70 CHF

TRP160

TRÉPIED 1.6 M POUR LASER



- Extensible jusqu'à 1.60 m
- Cadre en aluminium et pieds en acier pour une meilleure durabilité
- Poignée renforcée pour une meilleure durabilité
- Bandoulière incluse pour faciliter le transport
- Filetage standard 5/8"
- Niveau à bulle intégré pour une mise à niveau rapide et facile du trépied

TRP160

N° d'article :	4932493199
Code EAN	4058546480707
PVB incl. TAR excl. TVA	114,71 CHF
PVB incl. TAR incl. TVA	124,00 CHF

TRP120

TRÉPIED POUR LASER 1.2M



- Le trépied compact pour laser MILWAUKEE® avec un filetage de montage 1/4", il est idéal pour régler la hauteur d'une ligne laser horizontale ou pour élever le laser si nécessaire
- La hauteur peut être ajustée facilement de 47 cm à 120 cm
- Plaque d'élévation de 29 cm pour un réglage précis de la hauteur

TRP120

N° d'article :	4932478959
Code EAN	4058546362416
PVB incl. TAR excl. TVA	79,74 CHF
PVB incl. TAR incl. TVA	86,20 CHF

SR240

MIRE GRADUÉE 2.4 M



- Extensible jusqu'à 2.4 m avec glissière intégrée pour un positionnement rapide de la cellule de réception
- Mire en aluminium durable pour résister aux conditions du chantier
- Des embouts durables pour éviter d'endommager la mire
- Niveau à bulle intégré pour un réglage précis

SR240

N° d'article :	4932493202
Code EAN	4058546480738
PVB incl. TAR excl. TVA	75,12 CHF
PVB incl. TAR incl. TVA	81,20 CHF

ROD500

MIRE TÉLESCOPIQUE 5.0 M



- Extensible jusqu'à 5.0 m
- Embout plat pour un positionnement sûr de la cellule de réception
- Mire en aluminium durable pour résister aux conditions du chantier
- Des embouts durables pour éviter d'endommager la mire
- Niveau à bulle détachable pour un réglage plus précis

ROD500

N° d'article :	4932493203
Code EAN	4058546480745
PVB incl. TAR excl. TVA	75,12 CHF
PVB incl. TAR incl. TVA	81,20 CHF

LDM 100

LASERMÈTRE 100M



- Conçu pour des mesures plus rapides et plus simples grâce aux touches de fonction pratiques et des pictogrammes explicites
- IP54 résiste à la poussière et à l'eau
- Unités de mesure métrique ou impériale
- Boutons faciles d'accès sur l'avant et sur le côté du boîtier pour réaliser une mesure simple ou en continue

LDM 100

Inclus dans le kit	2 x AAA Batteries, Aucun sac ni box fourni
N° d'article :	4933459278
Code EAN	4058546002442
PVB incl. TAR excl. TVA	253,47 CHF
PVB incl. TAR incl. TVA	274,00 CHF

LDM 50

LASERMÈTRE 50M



- Conçu pour des mesures plus rapides et plus simples grâce aux touches de fonction pratiques et des pictogrammes explicites
- Design très mince avec clip ceinture pour un transport facile
- Surface / Volume / hauteur indirecte et mesure de la largeur
- Min / Max Balayage et suivi continu
- Addition / Soustraction

LDM 50

Inclus dans le kit	2 x AAA Batteries, Aucun sac ni box fourni
N° d'article :	4933447700
Code EAN	4002395006540
PVB incl. TAR excl. TVA	184,09 CHF
PVB incl. TAR incl. TVA	199,00 CHF

LDM 45

LASERMÈTRE 45M



- Outil facile d'utilisation par une personne
- IP54 protection contre l'eau et la poussière
- Unités de mesure métriques et impériales
- Manipulation facile avec les boutons de mesure à l'avant et sur le côté du boîtier
- Permet à l'utilisateur d'effectuer des mesures uniques ou mesure en continu
- Plusieurs fonctions de mesure disponibles: addition/soustraction, mesure linéaire, surface, la surface totale, volume

LDM 45

Inclus dans le kit	2 x AAA Batteries, Aucun sac ni box fourni
N° d'article :	4933459277
Code EAN	4058546002435
PVB incl. TAR excl. TVA	120,26 CHF
PVB incl. TAR incl. TVA	130,00 CHF

LDM 30

LASERMÈTRE 30M



- Protection IP 54 contre l'eau et la poussière
- Arrêt automatique et indication de faible puissance
- Unité de mesures métriques et impériale
- Design du boîtier léger avec un clip ceinture intégré pour faciliter le transport
- 2 touches de fonction pratiques sur le devant et le côté du boîtier
- Possibilité de réaliser une mesure simple ou un suivi continu

LDM 30

Inclus dans le kit	2 x AAA Batteries, Blistre
N° d'article :	4933459276
Code EAN	4058546002428
PVB incl. TAR excl. TVA	85,66 CHF
PVB incl. TAR incl. TVA	92,60 CHF

GAMME ÉLECTRICITÉ

**SCANNEZ ICI
POUR PLUS
D'INFORMATIONS**



M18 HSFC125R M18™ FORCE LOGIC™ COUPE CÂBLE HYDRAULIQUE 125MM

M18



- Coupe câble hydraulique FORCE LOGIC™ coupe les câbles en aluminium, en cuivre et les câbles armés
- Gestion de l'outil à distance grâce à la télécommande reliée à l'outil via Bluetooth® pour assurer une coupe en toute sécurité sans avoir à manipuler l'outil ce qui permet aux monteurs de lignes d'effectuer des coupes à distance en toute sécurité et sans fil

M18 HSFC125R-802C

Livré avec	Télécommande
Inclus dans le kit	2 x M18 FB8 Packs Batteries, M12-18 FC Chargeur, Kitbox
N° d'article :	4933499331
Code EAN	4058546564957
PVB incl. TAR excl. TVA	6121,18 CHF
PVB incl. TAR incl. TVA	6617,00 CHF

M18 HCC125 M18™ FORCE LOGIC™ COUPE CÂBLE HYDRAULIQUE 125MM

M18



- Coupe câble hydraulique FORCE LOGIC™ coupe les câbles en aluminium, en cuivre et les câbles blindés
- Coupe câble hydraulique FORCE LOGIC™ coupe les câbles en aluminium, en cuivre et les câbles blindés
- La poignée latérale réglable, la conception de l'outil en ligne et le crochet de suspension facilitent l'installation dans les tranchées.

M18 HCC125-801C

Inclus dans le kit	1 x M18 FB8 Pack Batterie, M12-18 FC Chargeur, Kitbox
N° d'article :	4933499333
Code EAN	4058546564971
PVB incl. TAR excl. TVA	5346,90 CHF
PVB incl. TAR incl. TVA	5780,00 CHF

M18 HCC75R M18™ COUPE-CÂBLE FORCE LOGIC™ TÉLÉCOMMANDÉ

M18



- Le coupe-câble hydraulique FORCE LOGIC™ coupe les câbles sous-terrain en moins de 9 secondes avec une force de 77,8 kN
- Moteur POWERSTATE™ sans charbons conçu et fabriqué par MILWAUKEE® pour une plus longue durée de vie du moteur et plus de puissance
- Coupe les câbles en aluminium et en cuivre jusqu'à Ø 75 mm

M18 HCC75R-502C

Inclus dans le kit	2 x M18 B5 Packs Batteries, M12-18 FC Chargeur, Kitbox
N° d'article :	4933459271
Code EAN	4058546002374
PVB incl. TAR excl. TVA	4233,12 CHF
PVB incl. TAR incl. TVA	4576,00 CHF

M18 HCC75 M18™ COUPE-CÂBLE HYDRAULIQUE FORCE LOGIC™

M18



- Le coupe-câble hydraulique FORCE LOGIC™ coupe les câbles sous-terrain en moins de 9 secondes avec une force de 77,8 kN
- MILWAUKEE® conçoit et fabrique des moteurs sans charbons POWERSTATE™ pour une plus longue durée de vie du moteur et plus de puissance
- Coupe les câbles en aluminium et en cuivre jusqu'à Ø 75mm

M18 HCC75-0C

M18 HCC75-502C

Inclus dans le kit	Aucune batterie fournie, Aucun chargeur fourni, Kitbox	2 x M18 B5 Packs Batteries, M12-18 FC Chargeur, Kitbox
N° d'article :	4933459268	4933459269
Code EAN	4058546002343	4058546002350
PVB incl. TAR excl. TVA	3045,33 CHF	3383,90 CHF
PVB incl. TAR incl. TVA	3292,00 CHF	3658,00 CHF

M18 HCC45 M18™ COUPE-CÂBLE HYDRAULIQUE FORCE LOGIC™ Ø44 MM

M18



- Coupe-câble hydraulique FORCE LOGIC™ pour des câbles ACSR/ACSS coupés en moins de 9 secondes avec une force de 77,8kN (7,9 T)
- MILWAUKEE® conçoit et fabrique des moteurs sans charbons POWERSTATE™ pour une plus longue durée de vie du moteur et plus de puissance
- Coupe les câbles à transmission ACSR et ACSS jusqu'à 44mm

M18 HCC45-0C

M18 HCC45-522C

Inclus dans le kit	Aucune batterie fournie, Aucun chargeur fourni, Kitbox	1 x M18 B5, 1 x M18 B2 Packs Batteries, M12-18 FC Chargeur, Kitbox
N° d'article :	4933459265	4933459266
Code EAN	4058546002312	4058546002329
PVB incl. TAR excl. TVA	2566,14 CHF	2828,86 CHF
PVB incl. TAR incl. TVA	2774,00 CHF	3058,00 CHF

M12 CC M12™ COUPE-CÂBLE

M12



- Coupe-câbles électrique jusqu'à Ø 32 mm pour une coupe nette et sans déformation du câble
- REDLINK™ protection contre les surcharges électroniques et durée de vie augmentée
- Grande autonomie: jusqu'à 60 coupes de câble en cuivre (4 x 35mm²) par charge
- Tête fine pour un accès facile au tableau électrique

M12 CC-0

Inclus dans le kit	Aucune batterie fournie, Aucun chargeur fourni, Aucun sac ni box fourni
N° d'article :	4933431600
Code EAN	4002395242832
PVB incl. TAR excl. TVA	490,29 CHF
PVB incl. TAR incl. TVA	530,00 CHF

M18 ONEHCC

M18™ COUPE CÂBLE HYDRAULIQUE FORCE LOGIC™

FORCELOGIC™
ONE KEY™
UNLOCKING THE DIGITAL JOBSITE

- Le coupe-câble hydraulique FORCE LOGIC™ coupe les câbles en moins de 3 secondes avec une force de 53 kN
- Moteur POWERSTATE™ sans charbons conçu et fabriqué par MILWAUKEE® pour une coupe rapide et une durée de vie de l'outil plus longue
- Design équilibré pour un contrôle total de l'outil même à une main

SCANNEZ ICI POUR VOIR NOTRE GAMME DE SYSTÈME D'ATTACHE POUR M18 ONEHCC - M18™ COUPE CÂBLE HYDRAULIQUE 35MM FORCE LOGIC™



	M18 ONEHCC-0C CU/AL- SET	M18 ONEHCC-201C CU/AL- SET	M18 ONEHCC-0C ACSR SET	M18 ONEHCC-201C ACSR SET	M18 ONEHCC-0C FSW SET	M18 ONEHCC-201C FSW SET	M18 ONEHCC-0C SWA SET
Livré avec	machoire Cu/AL	machoire Cu/AL	machoire ACSR	machoire ACSR	machoire FSW	machoire FSW	machoire SWA
Inclus dans le kit	Aucune batterie fournie, Aucun chargeur fourni, Kitbox	1 x M18 B2 Pack Batterie, M12-18 C Chargeur, Kitbox	Aucune batterie fournie, Aucun chargeur fourni, Kitbox	1 x M18 B2 Pack Batterie, M12-18 C Chargeur, Kitbox	Aucune batterie fournie, Aucun chargeur fourni, Kitbox	1 x M18 B2 Pack Batterie, M12-18 C Chargeur, Kitbox	Aucune batterie fournie, Aucun chargeur fourni, Kitbox
N° d'article :	4933464300	4933464301	4933464303	4933464304	4933464308	4933464309	4933464306
Code EAN	4058546222451	4058546222468	4058546222482	4058546222499	4058546222536	4058546222543	4058546222512
PVB incl. TAR excl. TVA	1547,64 CHF	1688,25 CHF	1547,64 CHF	1688,25 CHF	1686,40 CHF	1832,56 CHF	1432,01 CHF
PVB incl. TAR incl. TVA	1673,00 CHF	1825,00 CHF	1673,00 CHF	1825,00 CHF	1823,00 CHF	1981,00 CHF	1548,00 CHF

M18 HKP

M18™ EMPORTE-PIÈCE HYDRAULIQUE FORCE LOGIC™

M18
FORCELOGIC™

- L'emporte-pièce hydraulique FORCE LOGIC™ est compact et léger avec une force de 60 kN (6,1 T)
- La façon la plus simple de réaliser un trou précis, rond et sans bavure
- Système d'alignement haute précision
- Outil parfaitement équilibré pour un contrôle de l'outil à une main

SCANNEZ ICI POUR VOIR NOTRE GAMME DE SYSTÈME D'ATTACHE POUR M18 HKP - M18™ EMPORTE PIÈCE HYDRAULIQUE FORCE LOGIC™



	M18 HKP-201C	M18 HKP-201CA
Livré avec	Tige de traction 11,1 mm, tige de traction 19 mm, connecteur rapide, glissière à billes, adaptateur	Tige de traction 11,1 mm, tige de traction 19 mm, connecteur rapide, glissière à billes, adaptateur, poinçons et matrices : M16, M20, M25, M32, M40
Inclus dans le kit	1 x M18 B2 Pack Batterie, M12-18 C Chargeur, Kitbox	1 x M18 B2 Pack Batterie, M12-18 C Chargeur, Kitbox
N° d'article :	4933451202	4933451204
Code EAN	4002395138906	4002395138920
PVB incl. TAR excl. TVA	1133,21 CHF	1410,73 CHF
PVB incl. TAR incl. TVA	1225,00 CHF	1525,00 CHF

M18 FPFT

M18 FUEL™ TIR FIL ÉLECTRIQUE

M18 FUEL

- M18 FUEL™ Tir fil est le premier tir fil professionnel sur batterie du marché
- Le moteur POWERSTATE™ sans charbons permet de tirer jusqu'à 72 m de fil
- Système AUTO-RUN™
- Moins de fatigue pour l'utilisateur surtout lorsqu'il travail sur des montages électriques

SCANNEZ ICI POUR VOIR NOTRE GAMME DE SYSTÈME D'ATTACHE POUR M18 FPFT - M18 FUEL™ TIRE FILS ÉLECTRIQUE



	M18 FPFT-0	M18 FPFT-202 36m ST Set	M18 FPFT-202 30m NC Set
Inclus dans le kit	Aucune batterie fournie, Aucun chargeur fourni, Aucun sac ni box fourni	2 x M18 B2 Packs Batteries, M12-18 FC, Aucun sac ni box fourni	2 x M18 B2 Packs Batteries, M12-18 FC, Aucun sac ni box fourni
N° d'article :	4933471952	4933471953	4933471954
Code EAN	4058546298517	4058546298524	4058546298531
PVB incl. TAR excl. TVA	363,55 CHF	749,31 CHF	772,43 CHF
PVB incl. TAR incl. TVA	393,00 CHF	810,00 CHF	835,00 CHF

M18 HUP700

M18™ POMPE HYDRAULIQUE

M18
FORCELOGIC™
ONE KEY™
UNLOCKING THE DIGITAL JOBSITE

- La pompe hydraulique FORCE LOGIC™ fournit une puissance de 700 bar pour sertir, couper ou adapter différentes têtes
- Cycles de travail nettement plus rapides grâce à un réservoir d'huile de 1,6 litre et à un débit deux fois supérieur par rapport aux autres pompes
- La pompe est équipée d'une connexion rapide CEJN série 115, G1 / 4" adapté aux équipements les plus courants

SCANNEZ ICI POUR VOIR NOTRE GAMME DE SYSTÈME D'ATTACHE POUR M18 HUP700 - M18™ POMPE HYDRAULIQUE



	M18 HUP700-121
Inclus dans le kit	1 x M18 FB12 Pack Batterie, M12-18 FC Chargeur, Aucun sac ni box fourni
N° d'article :	4933499335
Code EAN	4058546564995
PVB incl. TAR excl. TVA	6022,20 CHF
PVB incl. TAR incl. TVA	6510,00 CHF



L4 HSL ÉCLAIRAGE UTILITY POUR DÉCOUPE DE FUSIBLE HT

RED LITHIUM™

TRUEVIEW™



- Découpe rapide et facile des fusibles HT
- 2 LEDs séparées fournissant 350 lumens
- Niveau d'éclairage réglable permettant d'avoir jusqu'à 10 heures d'autonomie
- Conçu pour résister aux conditions difficiles du chantier, un corps en aluminium à haute résistance aux chocs, aussi IP54 pour une meilleure résistance à l'eau et à la poussière.

L4 HSL-301

Inclus dans le kit	1 x L4 B3 Pack Batterie, câble USB, Aucun sac ni box fourni
N° d'article :	4933493968
Code EAN	4058546511289
PVB incl. TAR excl. TVA	172,06 CHF
PVB incl. TAR incl. TVA	186,00 CHF

M18 HCCT109/42 M18™ SERTISSEUSE FORCE LOGIC™

M18

FORCELOGIC™

ONE KEY™
UNLOCKING THE DIGITAL JOBSITE.

- Sertisseuse hydraulique FORCE LOGIC™ avec une force de 109 kN (11,1 T)
- Moteur POWERSTATE™ sans charbons conçu et fabriqué par MILWAUKEE® pour une plus longue durée de vie du moteur et plus de puissance
- Outil léger et parfaitement équilibré avec un design de la poignée ergonomique

M18 HCCT109/42-522C

Inclus dans le kit	1 x M18 B5, 1 x M18 B2 Packs Batteries, M12-18 FC Chargeur, Kitbox
N° d'article :	4933459273
Code EAN	4058546002398
PVB incl. TAR excl. TVA	4371,88 CHF
PVB incl. TAR incl. TVA	4726,00 CHF

M18 ONEHCCT60 M18™ SERTISSEUSE HYDRAULIQUE FORCE LOGIC™ 60 KN

M18

FORCELOGIC™

ONE KEY™
UNLOCKING THE DIGITAL JOBSITE.

- La sertisseuse hydraulique FORCE LOGIC™ sertit des cosses électriques en cuivre et en aluminium en moins de 3 secondes avec une force de sertissage de 60 kN
- L'alignement facile de la matrice et le mouvement linéaire garantissent des résultats de sertissage plus uniformes
- Outil léger et parfaitement équilibré avec un design de la poignée ergonomique permettant une utilisation à une main

M18 ONEHCCT60-0C

M18 ONEHCCT60-202C

Inclus dans le kit	Aucune batterie fournie, Aucun chargeur fourni, Kitbox	2 x M18 B2 Packs Batteries, M12-18 C Chargeur, Kitbox
N° d'article :	4933479683	4933479684
Code EAN	4058546374778	4058546374785
PVB incl. TAR excl. TVA	2185,01 CHF	2372,80 CHF
PVB incl. TAR incl. TVA	2362,00 CHF	2565,00 CHF

M18 HCCT M18™ SERTISSEUSE HYDRAULIQUE FORCE LOGIC™ 53 KN

M18

FORCELOGIC™

ONE KEY™
UNLOCKING THE DIGITAL JOBSITE.

- La sertisseuse hydraulique FORCE LOGIC™ sertit des câbles électriques en cuivre ou en aluminium en moins de 3 secondes avec une force de sertissage de 53 kN (5,4 T)
- Moteur POWERSTATE™ sans charbons conçu et fabriqué par MILWAUKEE® délivrant une puissance exceptionnelle avec une durée de vie accrue

M18 HCCT-201C

Inclus dans le kit	1 x M18 B2 Pack Batterie, M12-18 C Chargeur, Kitbox
N° d'article :	4933451194
Code EAN	4002395138821
PVB incl. TAR excl. TVA	2121,18 CHF
PVB incl. TAR incl. TVA	2293,00 CHF

M18 HDCT M18™ FORCE LOGIC™ SERTISSEUSE HYDRAULIQUE SANS MATRICE

M18

FORCELOGIC™

ONE KEY™
UNLOCKING THE DIGITAL JOBSITE.

- M18™ FORCE LOGIC™ HDCT sertit de 10 à 300 mm² sans avoir à changer de matrice
- Le contrôle automatique de la distance mesure en continu la distance et la pression pour une apparence de sertissage uniforme sur toutes les tailles de la plage de sertissage
- Tête rotative à 180° et loquet d'accès facile pour un alignement facile et une seconde main libre pour tenir le matériau

M18 HDCT-0C

M18 HDCT-202C

Inclus dans le kit	Aucune batterie fournie, Aucun chargeur fourni, Kitbox	2 x M18 B2 Packs Batteries, M12-18 C Chargeur, Kitbox
N° d'article :	4933471949	4933471950
Code EAN	4058546298487	4058546298494
PVB incl. TAR excl. TVA	3419,06 CHF	3699,35 CHF
PVB incl. TAR incl. TVA	3696,00 CHF	3999,00 CHF

SCANNEZ ICI POUR
VOIR NOS MATRICES DE
SERTISSAGE



M18 BSBT M18™ VISSEUSE POUR COSSES À VIS AUTO CASSANTE

M18



- Pour des cosses jusqu'à 78 mm de diamètre et des câbles jusqu'à 1000 mm² de section
- Rendement supérieur avec un couple puissant de 100 Nm
- Compatibilité universelle avec les principaux fabricants de cosses
- Certifié IEC, avec une haute connectivité câble-cosse grâce à un vissage en douceur des vis sans impact

M18 BSBT-0X

M18 BSBT-202X

Inclus dans le kit	Aucune batterie fournie, Aucun chargeur fourni, HD Box	2 x M18 B2 Packs Batteries, M12-18 FC Chargeur, HD Box
N° d'article :	4933493288	4933493289
Code EAN	4058546481599	4058546481605
PVB incl. TAR excl. TVA	739,13 CHF	924,14 CHF
PVB incl. TAR incl. TVA	799,00 CHF	999,00 CHF

M18 BLTRC M18™ COUPE TIGE FILETÉE BRUSHLESS

M18

BRUSHLESS



- Le coupe tige fileté sans charbons M18™ offre une solution rapide et sans effort pour l'utilisateur
- Le moteur sans charbons intégré permet à l'utilisateur de couper une tige fileté en acier M6, M8, M10 et M12 ou en acier inoxydable M6, M8 et M10, avec une autonomie allant jusqu'à 300 coupes avec une batterie de 2,0 Ah

M18 BLTRC-0X

M18 BLTRC-522X

Livré avec	Mâchoires de coupe M6, M8, M10 & M12	Mâchoires de coupe M6, M8, M10 & M12
Inclus dans le kit	Aucune batterie fournie, Aucun chargeur fourni, HD Box	1 x M18 B5, 1 x M18 B2 Packs Batteries, M12-18 C Chargeur, HD Box
N° d'article :	4933471150	4933471151
Code EAN	4058546287788	4058546287795
PVB incl. TAR excl. TVA	641,07 CHF	876,97 CHF
PVB incl. TAR incl. TVA	693,00 CHF	948,00 CHF

2205-40 PINCE MULTIMÈTRE NUMÉRIQUE SPÉCIAL ÉLECTRICIEN



- Système TRMS pour une mesure précise
- Contraste élevé pour une facilité de lecture
- Détecteur de tension
- CAT III 1000 V / CAT IV 600 V pour une sécurité accrue
- Boîtier surmoulé pour une meilleure prise en main et une durée de vie plus longue
- Eclairage LED pour illuminer la zone de travail
- Utilisation à une seule main

2205-40

Inclus dans le kit	2 x AA Batteries, Sac de transport
N° d'article :	4933416972
Code EAN	4002395238026
PVB incl. TAR excl. TVA	230,34 CHF
PVB incl. TAR incl. TVA	249,00 CHF

2212-20 TESTEUR DE TENSION



- Testeur précis à la décimale, simple d'utilisation, lisible et avertisseur buzzer
- Détermine automatiquement les tests à réaliser et affiche l'ensemble des mesures
- Compatible avec les accessoires de transport et de fixation
- Eclairage LED de la zone de travail
- Avertisseur sonore et lumineux lorsque l'opération est terminée
- Sondes amovibles et remplaçables

2212-20

Inclus dans le kit	2 x AAA Batteries, Aucun sac ni box fourni
N° d'article :	4933447776
Code EAN	4002395006526
PVB incl. TAR excl. TVA	85,66 CHF
PVB incl. TAR incl. TVA	92,60 CHF

2216-40 MULTIMÈTRE NUMÉRIQUE



- Système TRMS pour une mesure toujours juste
- CAT III 600 V pour une sécurité accrue
- Durabilité et adhérence
- Utilisation à une main
- Ensemble de fonctionnalités adaptées aux électriciens - pour une utilisation intuitive
- Gamme automatique
- Fourni avec un test électrique

2216-40

Inclus dans le kit	2 x AA Batteries, Aucun sac ni box fourni
N° d'article :	4933427309
Code EAN	4002395240128
PVB incl. TAR excl. TVA	212,77 CHF
PVB incl. TAR incl. TVA	230,00 CHF

2217-40 MULTIMÈTRE NUMÉRIQUE



- Toutes les fonctionnalités adaptées aux électriciens
- LO-Z - TRMS : mesure de valeur efficace
- Grand afficheur à haut contraste pour une parfaite lisibilité
- Système TRMS pour une mesure toujours juste
- Tous types de mesures : tension, courant, résistance, puissance et même température
- Lectures précises
- Mesure de la température

2217-40

Inclus dans le kit	2 x AA Batteries, Sac de transport
N° d'article :	4933416976
Code EAN	4002395238064
PVB incl. TAR excl. TVA	242,37 CHF
PVB incl. TAR incl. TVA	262,00 CHF

2235-40 PINCE MULTIMÈTRE NUMÉRIQUE



- Système TRMS pour une mesure toujours juste
- CAT III 600 V pour plus de sécurité
- Renforts anti-choc externes pour une durabilité accrue et une meilleure prise en main
- Eclairage LED intégré
- Utilisation à une main
- Facilité de mesure
- Fourni avec test électrique et 2 batteries A4
- Grip poignée

2235-40

Inclus dans le kit	2 x AA Batteries, Aucun sac ni box fourni
N° d'article :	4933427315
Code EAN	4002395372135
PVB incl. TAR excl. TVA	184,09 CHF
PVB incl. TAR incl. TVA	199,00 CHF

2267-40 THERMOMÈTRE INFRAROUGE À VISÉE LASER



- Visée à champs 10:1, améliore la précision des mesures sur les longues distances
- Gamme de température étendue de -30°C à 400°C
- Ecran LCD rétro-éclairé à fort contraste pour une bonne visibilité
- Paramétrages et utilisation simplifiés pour une prise en main facile et rapide
- Surmoulages antichocs et antidérapants

2267-40

Inclus dans le kit	2 x AA Batteries, Aucun sac ni box fourni
N° d'article :	4933451906
Code EAN	4002395282159
PVB incl. TAR excl. TVA	155,41 CHF
PVB incl. TAR incl. TVA	168,00 CHF

2200-40 DÉTECTEUR DE TENSION SANS CONTACT



- Détecteur de tension sans contact couvrant une très large plage de 50 à 1000 V
- Utilisation ultra-simple : pointer le détecteur et en présence d'une tension un voyant rouge s'allume et bip est émis
- Bouton on / off avec voyant vert de contrôle
- Design ultra compact et léger pour se faufiler partout
- Indication de la tension
- Lumière rouge

2200-40

Inclus dans le kit	2 x AAA Batteries, Aucun sac ni box fourni
N° d'article :	4932352561
Code EAN	4002395372195
PVB incl. TAR excl. TVA	30,25 CHF
PVB incl. TAR incl. TVA	32,70 CHF

2225-20 DÉTECTEUR DE TENSION SANS CONTACT AVEC THERMOMÈTRE LASER



◦

2225-20

Inclus dans le kit	2 x AAA Batteries, Aucun sac ni box fourni
N° d'article :	4932498859
Code EAN	4058546527280
PVB incl. TAR excl. TVA	56,80 CHF
PVB incl. TAR incl. TVA	61,40 CHF

GAMME PLOMBERIE

**SCANNEZ ICI
POUR PLUS
D'INFORMATIONS**



M18 ONEBLHPT M18™ FORCE LOGIC™ SERTISSEUSE BRUSHLESS ONE-KEY™

M18

FORCELOGIC™

ONE-KEY™
UNLOCKING THE DIGITAL JOBSITE.

- Moteur sans charbons compact des sertisseuses FORCE LOGIC™ offre des connexions jusqu'à 10% plus rapides et 20% de temps de fonctionnement supplémentaire
- Indicateur de pression FORCE LOGIC™: fournit une confirmation visuelle d'une connexion de qualité
- Outil conçu pour une utilisation à une main, idéal pour les applications au-dessus de la tête et dans des espaces étroits
- L'outil enregistre et stocke chaque sertissage effectué. Les rapports de sertissages sont à retrouver et à éditer depuis l'application ONE-KEY™ sur smartphone ou sur la version navigateur web
- ONE-KEY™: outil de suivi et de sécurité offre une plate-forme de gestion d'inventaire basée sur le cloud qui prend en charge à la fois le suivi de l'emplacement de l'outil et la prévention contre le vol
- Communication batterie-outil: le fonctionnement de l'outil ne démarre pas pour éviter une pression incomplète en cas de batterie faible. La vérification de la batterie avant le sertissage assure une charge suffisante pour terminer chaque opération



	M18 ONEBLHPT-0C	M18 ONEBLHPT-302C	M18 ONEBLHPT-302C TH-SET	M18 ONEBLHPT-302C V-SET	M18 ONEBLHPT-302C U-SET	M18 ONEBLHPT-302C M-SET	M18 ONEBLHPT-302C Geberit Mapress Set
Livré avec	-	-	3 mâchoires profil TH - 16/20/32 mm	3 mâchoires profil V - 15/22/28 mm	3 mâchoires profil U - 16/20/25 mm	3 mâchoires profil M - 15/22/28 mm	3 mâchoires Geberit Mapress - 15/22/28 mm
Inclus dans le kit	Aucune batterie fournie, Aucun chargeur fourni, Kitbox	Aucun2 x M18 HB3 Packs Batteries, M12-18 FC Chargeur, Kitbox	2 x M18 HB3 Packs Batteries, M12-18 FC Chargeur, Kitbox	2 x M18 HB3 Packs Batteries, M12-18 FC Chargeur, Kitbox	2 x M18 HB3 Packs Batteries, M12-18 FC Chargeur, Kitbox	2 x M18 HB3 Packs Batteries, M12-18 FC Chargeur, Kitbox	2 x M18 HB3 Packs Batteries, M12-18 FC Chargeur, Kitbox
N° d'article :	4933478305	4933478306	4933478307	4933478308	4933478309	4933478310	4933480904
Code EAN	4058546344825	4058546344832	4058546344986	4058546344993	4058546345006	4058546345013	4058546411893
PVB incl. TAR excl. TVA	2119,33 CHF	2456,06 CHF	3011,10 CHF	3011,10 CHF	3011,10 CHF	3011,10 CHF	2929,69 CHF
PVB incl. TAR incl. TVA	2291,00 CHF	2655,00 CHF	3255,00 CHF	3255,00 CHF	3255,00 CHF	3255,00 CHF	3167,00 CHF

M18 BLHPT M18™ BRUSHLESS SERTISSEUSE FORCE LOGIC™

M18

FORCELOGIC™

- Nouveau moteur BRUSHLESS (sans charbons) pour une vitesse d'exécution de 10% plus rapide et une autonomie 20% plus longue. Nouveau système hydraulique puissant 32 KN (3,2 T)
- Design vertical plus compact et un poids réduit de 13%. Outil plus léger pour plus de facilité d'exécution
- Manipulation à une main adaptée aux interventions dans des endroits étroits
- La gestion individuelle REDLINK™ protège la batterie contre les effets de surcharge pour une meilleure durée de vie
- Le système de communication intelligent entre l'outil et la batterie empêche le début d'un cycle de pression si la charge de batterie restante est insuffisante. Le voyant de charge lumineux de la batterie garantit une autonomie suffisante pour terminer chaque cycle de pression entamé
- L'indicateur de pression FORCE LOGIC™ confirme la qualité du sertissage
- Fiable et durable : jusqu'à 40 000 cycles ou 3 ans sans entretien. Grâce à l'électronique FORCE LOGIC™, vous êtes prévenu lorsque votre outil a besoin de maintenance.



	M18 BLHPT-0C	M18 BLHPT-202C	M18 BLHPT-202C M-SET	M18 BLHPT-202C V-SET	M18 BLHPT-202C TH-SET	M18 BLHPT-202C U-SET	M18 BLHPT-202C Geberit Mapress Set
Livré avec	-	-	3 x mâchoires forme en M (15/22/28 mm)	3 x mâchoires forme en V (15/22/28 mm)	3 x mâchoires forme en TH (16/20/32 mm)	3 x mâchoires forme en U (16/20/25 mm)	3 mâchoires Geberit Mapress - 15/22/28 mm
Inclus dans le kit	Aucune batterie fournie, Aucun chargeur fourni, Kitbox	Aucun2 x M18 B2 Packs Batteries, M12-18 C Chargeur, Kitbox	2 x M18 B2 Packs Batteries, M12-18 C Chargeur, Kitbox	2 x M18 B2 Packs Batteries, M12-18 C Chargeur, Kitbox	2 x M18 B2 Packs Batteries, M12-18 C Chargeur, Kitbox	2 x M18 B2 Packs Batteries, M12-18 C Chargeur, Kitbox	2 x M18 B2 Packs Batteries, M12-18 C Chargeur, Kitbox
N° d'article :	4933478248	4933451132	4933451133	4933451134	4933451135	4933451136	4933480903
Code EAN	4058546344252	4002395138012	4002395138029	4002395138036	4002395138043	4002395138050	4058546411886
PVB incl. TAR excl. TVA	2119,33 CHF	2208,14 CHF	2820,54 CHF	2820,54 CHF	2843,66 CHF	2843,66 CHF	2669,75 CHF
PVB incl. TAR incl. TVA	2291,00 CHF	2387,00 CHF	3049,00 CHF	3049,00 CHF	3074,00 CHF	3074,00 CHF	2886,00 CHF

M18 BLHPTXL M18™ FORCE LOGIC™ SERTISSEUSE XL BRUSHLESS

M18

FORCELOGIC™

- Nouveau moteur BRUSHLESS (sans charbons) sur les produits hydraulique FORCE LOGIC™ pour une vitesse d'exécution de 10% plus rapide et une autonomie 20% plus longue
- Indicateur de pression FORCE LOGIC™ : donne la confirmation d'une connexion réussie
- Une gamme élargie : jusqu'à 108mm sur du cuivre, de l'acier et de l'acier inoxydable + 4" dans les tuyaux en acier
- Manipulation à une main adaptée aux interventions dans des endroits étroits
- La longueur de course ajustable permet l'utilisation de toutes les mâchoires standards MILWAUKEE® J18 et les mâchoires les plus courantes et compétitives disponibles sur le marché
- FORCE LOGIC™ fiabilité longue durée : pas de limitation de cycle pendant un intervalle de 3 ans
- L'Auto-cycle assure un cycle de pression complet à chaque cycle de pression



	M18 BLHPTXL-0C	M18 BLHPTXL-502C
Inclus dans le kit	Aucune batterie fournie, Aucun chargeur fourni, PACKOUT™ box	2 x M18 B5 Packs Batteries, M12-18 C Chargeur, PACKOUT™ box
N° d'article :	4933479440	4933479441
Code EAN	4058546372347	4058546372354
PVB incl. TAR excl. TVA	2635,52 CHF	2969,47 CHF
PVB incl. TAR incl. TVA	2849,00 CHF	3210,00 CHF

M12 ONEHPT

SERTISSEUSE HYDRAULIQUE M12™ FORCE LOGIC™ COMPACTE ONE-KEY™

FORCE LOGIC™

ONE-KEY™
UNLOCKING THE DIGITAL JOBSITE.

- Sertisseuse la plus légère et la plus compacte du marché: seulement 1,8 kg pour un meilleur confort
- L'outil enregistre et stocke chaque sertissage effectué. Les rapports de sertissages sont à retrouver et à éditer depuis l'application ONE-KEY™ sur smartphone ou sur la version navigateur web
- Tête rotative à 180° fournie plus de flexibilité pour travailler dans des espaces restreints
- Indicateur de presse FORCE LOGIC™: offre une confirmation visuelle de la qualité du sertissage
- Système d'utilisation à une main breveté pour travailler dans les espaces restreints
- Grande capacité de sertissage jusqu'à 35mm sur les tuyaux en métal et 40mm sur les tuyaux en composite
- Communication entre la batterie et l'outil, le sertissage ne démarre pas s'il n'y a pas assez de batterie pour éviter tout sertissage incomplet
- Indicateur précis de 4 niveaux de l'état de la batterie



	M12 ONEHPT-0C	M12 ONEHPT-202C	M12 ONEHPT-202C M-Set	M12 ONEHPT-202C V-Set	M12 ONEHPT-202C V-Set 2	M12 ONEHPT-202C TH-Set	M12 ONEHPT-202C U-Set	M12 ONEHPT-202C Geberit Mapress Set
Livré avec	-	-	3 x mâchoires de sertissage profil M (15, 22, 28 mm)	3 x mâchoires de sertissage profil M (15, 22, 28 mm)	3 x mâchoires de sertissage profil M (15, 22, 28 mm)	3 x mâchoires de sertissage profil M (15, 22, 28 mm)	3 x mâchoires de sertissage profil M (15, 22, 28 mm)	3 x mâchoires de sertissage profil M (15, 22, 28 mm)
Inclus dans le kit	Aucune batterie fournie, Aucun chargeur fourni, Kitbox	2 x M12 B2 Packs, Batteries, C12 C Chargeur, Kitbox	2 x M12 B2 Packs, Batteries, C12 C Chargeur, Kitbox	2 x M12 B2 Packs, Batteries, C12 C Chargeur, Kitbox	2 x M12 B2 Packs, Batteries, C12 C Chargeur, Kitbox	2 x M12 B2 Packs, Batteries, C12 C Chargeur, Kitbox	2 x M12 B2 Packs, Batteries, C12 C Chargeur, Kitbox	2 x M12 B2 Packs, Batteries, C12 C Chargeur, Kitbox
N° d'article :	4933481031	4933481032	4933481033	4933481034	4933481035	4933481036	4933481037	4933481038
Code EAN	4058546413163	4058546413170	4058546413187	4058546413194	4058546413200	4058546413217	4058546413224	4058546413231
PVB incl. TAR excl. TVA	1397,78 CHF	1514,34 CHF	1987,97 CHF	1987,97 CHF	1987,97 CHF	1987,97 CHF	1987,97 CHF	1987,97 CHF
PVB incl. TAR incl. TVA	1511,00 CHF	1637,00 CHF	2149,00 CHF	2149,00 CHF	2149,00 CHF	2149,00 CHF	2149,00 CHF	2149,00 CHF

SCANNEZ ICI POUR VOIR NOTRE GAMME DE MÂCHOIRE M12™ ET M18™



MXF PTR2

MX FUEL™ FILIÈRE STATIONNAIRE 2" ONE-KEY™



ONE-KEY™
UNLOCKING THE DIGITAL JOBSITE.

- Capacité de filetage de 1/8" jusqu'à 2"
- Un seul outil : Coupez, ébavurez et filetez avec un seul outil
- Performances exceptionnelles avec 2 vitesses de 39 et 59 TR/MIN équivalent aux outils filaires
- Mobilité maximale grâce à ses roues, son système abaissable et son installation sans outil



	MXF PTR2-0	MXF PTR2-601
Livré avec	Set de peignes BSPT HS 1/2"-3/4", set de peignes BSPT HS 1"-2", 1x bidon d'huile minérale	Set de peignes BSPT HS 1/2"-3/4", set de peignes BSPT HS 1"-2", 1x bidon d'huile minérale
Inclus dans le kit	Aucune batterie fournie, Aucun chargeur fourni, Aucun sac ni box fourni	1 x MXF XC406 Pack Batterie, MXF C Chargeur, Aucun sac ni box fourni
N° d'article :	4933498324	4933492100
Code EAN	4058546521936	4058546414672
PVB incl. TAR excl. TVA	6273,82 CHF	7611,47 CHF
PVB incl. TAR incl. TVA	6782,00 CHF	8228,00 CHF

M18 FPT2

M18 FUEL™ FILIÈRE POUR TUYAU 2" ONE-KEY™

M18 FUEL

ONE-KEY™
UNLOCKING THE DIGITAL JOBSITE.

- Première filière 18 V 2" au monde sur le marché entièrement universel avec des têtes de filières compétitives. Conçue pour les tuyaux de 1/8" à 2"
- Innovation MILWAUKEE®, cette filière est équipée de la technologie AUTO-STOP™ évitant l'effet rebond de l'outil et ainsi protégeant l'utilisateur



	M18 FPT2-0C	M18 FPT2-121C
Livré avec	1x support	1x support
Inclus dans le kit	Aucune batterie fournie, Aucun chargeur fourni, Kitbox	1 x M18 FB12 Pack Batterie, M12-18 FC Chargeur, Kitbox
N° d'article :	4933478596	4933499200
Code EAN	4058546347895	4058546563646
PVB incl. TAR excl. TVA	1373,73 CHF	1766,88 CHF
PVB incl. TAR incl. TVA	1485,00 CHF	1910,00 CHF

SCANNEZ ICI POUR VOIR NOS PEIGNES DE FILIÈRE



M18 FPT114

FILIÈRE M18 FUEL™ 1 1/4" ONE-KEY™

M18 FUEL

ONE-KEY™
UNLOCKING THE DIGITAL JOBSITE.

- Large capacité de filetage de 1/8" à 1 1/4"
- Innovation MILWAUKEE®, cette filière est équipée de la technologie AUTOSTOP™ évitant l'effet rebond de l'outil et ainsi protégeant l'utilisateur
- Sa légèreté et sa taille compacte permet de l'utiliser sur des tuyaux installés dans des espaces réduits



	M18 FPT114-0C	M18 FPT114-802C	M18 FPT114-802CA
Têtes incluses	-	-	4x BSPT alloy heads (1/2" / 3/4" / 1" / 1 1/4")
Livré avec	1 x étai de blocage	1x support	1x support arm, 4x BSPT
Inclus dans le kit	Aucune batterie fournie, Aucun chargeur fourni, Kitbox	2 x M18 FB8 Packs Batteries, M12-18 FC Chargeur, Kitbox	2 x M18 FB8 Packs Batteries, M12-18 FC Chargeur, Kitbox
N° d'article :	4933480220	4933499198	4933499199
Code EAN	4058546405052	4058546563622	4058546563639
PVB incl. TAR excl. TVA	1185,01 CHF	1569,84 CHF	2118,41 CHF
PVB incl. TAR incl. TVA	1281,00 CHF	1697,00 CHF	2290,00 CHF

SCANNEZ ICI POUR VOIR NOS TÊTES DE FILIÈRE



MPS MILWAUKEE® SUPPORT A TUBES



- Le premier support à tubes avec étau à chaîne pliable, ce qui permet un transport et un rangement plus facile
- Capable de pincer divers matériaux comme des tuyaux, de l'entretoise, des cornières et tout autre matériel jusqu'à 165mm ou 6"
- Le support à tubes avec étau à chaîne MILWAUKEE® peut être utilisé avec une meuleuse, une scie sabre, une scie à métaux, une scie circulaire et divers autres outils

MPS

N° d'article :	4933472022
Code EAN	4058546324186
PVB incl. TAR excl. TVA	686,40 CHF
PVB incl. TAR incl. TVA	742,00 CHF

M12 PCSS54 M12™ RAPTORXL™ COUPE TUBE ACIER INOXYDABLE

M12



- Le RAPTORXL™ MILWAUKEE® vous permet de couper des tuyaux installés en acier inoxydable galvanisé et en cuivre
- Motorisation haute performance avec une vitesse de 330 tr/min ce qui permet de couper un tuyau en acier inoxydable de 54mm en moins de 30 secondes
- Jusqu'à 45 coupes avec une batterie M12™ 4.0 Ah

	M12 PCSS54-0	M12 PCSS54-402C
Livré avec	1 lame de rechange, 1 pince de fixation, 1 tube de graisse	1 lame de rechange, 1 pince de fixation, 1 tube de graisse
Inclus dans le kit	Aucune batterie fournie, Aucun chargeur fourni, Aucun sac ni box fourni	2 x M12 B4 Packs Batteries, C12 C Chargeur, Kitbox
N° d'article :	4933498374	4933498605
Code EAN	4058546522438	4058546524746
PVB incl. TAR excl. TVA	634,60 CHF	809,44 CHF
PVB incl. TAR incl. TVA	686,00 CHF	875,00 CHF

M12 PCSS M12™ RAPTOR™ COUPE TUBE ACIER INOXYDABLE

M12



- The MILWAUKEE® RAPTOR™ is the worlds first 12V pipe cutter that is able to cut installed pipe in stainless steel, c-steel and copper
- Un moteur de haute performance qui permet de couper un tube en acier inoxydable de 28 mm de diamètre en moins de 20 secondes
- Jusqu'à 90 coupes sur un acier inoxydable de 15 mm de diamètre avec une batterie M12™ 2.0 Ah

	M12 PCSS-0	M12 PCSS-202C
Inclus dans le kit	Aucune batterie fournie, Aucun chargeur fourni, Aucun sac ni box fourni	2 x M12 B2 Packs Batteries, C12 C Chargeur, Kitbox
N° d'article :	4933479241	4933479242
Code EAN	4058546370350	4058546370367
PVB incl. TAR excl. TVA	299,72 CHF	410,73 CHF
PVB incl. TAR incl. TVA	324,00 CHF	444,00 CHF

C12 PC M12™ COUPE-TUBE CUIVRE

M12



- Vitesse de coupe de 500 tr/min pour la coupe d'un tube en cuivre de Ø12 mm en - de 3 secondes
- REDLINK™ protection contre les surcharges électroniques et durée de vie augmente
- Mécanisme de verrouillage automatique du système de coupe permettant d'accéder aux endroits les plus confinés (battement de 37 mm)

C12 PC-0

Inclus dans le kit	Aucune batterie fournie, Aucun chargeur fourni, Aucun sac ni box fourni
N° d'article :	4933411920
Code EAN	4002395236374
PVB incl. TAR excl. TVA	196,11 CHF
PVB incl. TAR incl. TVA	212,00 CHF

SCANNEZ ICI POUR VOIR NOS ACCESSOIRES POUR SUPPORT À TUBE MPS



C12 PPC C12™ COUPE-TUBE PEX

M12



- Coupe puissante avec une pression de 175kg/cm² pouvant couper les tubes en PVC en 3 secondes (jusqu'au Ø50mm)
- Nouvelle technologie REDLITHIUM™ contre les surcharges, les surchauffes et la décharge totale
- Variateur de vitesse pour un contrôle plus précis
- Engrenage en métal pour un couple élevé et une meilleure durée de vie

C12 PPC-0

Inclus dans le kit	Aucune batterie fournie, Aucun chargeur fourni, Aucun sac ni box fourni
N° d'article :	4933416550
Code EAN	4002395237203
PVB incl. TAR excl. TVA	224,79 CHF
PVB incl. TAR incl. TVA	243,00 CHF

SCANNEZ ICI POUR VOIR NOS ACCESSOIRES POUR COUPE-TUBE.



M18 STSO M18

M18™ FORCE LOGIC™ CISAILLE DE CHEMINS DE CÂBLE

FORCELOGIC™ **ONE KEY™**
UNLOCKING THE DIGITAL JOBSITE.



- Méthode la plus propre et sécuritaire pour couper des profilés
- Compatible avec les profilés 41x41 mm, 41x21 mm, 41x22 mm
- Compatible avec les profilés des fabricants les plus courants dans les dimensions adéquates
- Compatible avec les profilés des fabricants les plus courants dans les dimensions adéquates

M18 STSO-0B

Inclus dans le kit	Aucune batterie fournie, Aucun chargeur fourni, Sac de transport
N° d'article :	4933492097
Code EAN	4058546414641
PVB incl. TAR excl. TVA	3155,41 CHF
PVB incl. TAR incl. TVA	3411,00 CHF



M18 BLSWP M18

M18™ BRUSHLESS POMPE CANNE HYDROPASS™

BRUSHLESS

- La technologie HYDROPASS™ garantit un flux d'eau constant, même en présence de débris. L'entrée de la pompe reste toujours dégagée, évitant ainsi les blocages.
- Pompez jusqu'à 5 670 litres par heure avec une seule charge de batterie M18™ 12.0 Ah.
- Plongez la pompe jusqu'à 107 cm pour évacuer l'eau des zones difficiles d'accès avec une hauteur maximale de 5,1 mètres



M18 BLSWP-0

M18 BLSWP-801

Inclus dans le kit	Aucune batterie fournie, Aucun chargeur fourni, Aucun sac ni box fourni	1 x M18 FB8 Battery, M12-18 FC Chargeur, Aucun sac ni box fourni
N° d'article :	4933498559	4933498560
Code EAN	4058546524289	4058546524296
PVB incl. TAR excl. TVA	461,61 CHF	766,88 CHF
PVB incl. TAR incl. TVA	499,00 CHF	829,00 CHF

SCANNEZ ICI POUR VOIR NOS ACCESSOIRES DE COUPE RAIL DE SUPPORTAGE



M18 BTP M18

M18™ POMPE DE TRANSFERT COMPACTE



- Pompe de transfert 18V avec un poids de 3,4 kg, plus légère que les autres pompes de transfert filaires avec des performances équivalentes
- Avec un débit de 1817 l/h, elle peut fournir 908 l d'eau transférée avec une charge de batterie M18™ 5.0 Ah

M18 BTP-0

Inclus dans le kit	Aucune batterie fournie, Aucun chargeur fourni, Aucun sac ni box fourni
N° d'article :	4933471494
Code EAN	4058546293932
PVB incl. TAR excl. TVA	340,43 CHF
PVB incl. TAR incl. TVA	368,00 CHF



M12 BSWP M12

M12™ HYDROPASS™ POMPE À EAU



- HYDROPASS™ est un système de filtre unique, qui empêche le blocage de l'entrée et permet à l'utilisateur de pomper de l'eau à tout moment, quels que soient les débris rencontrés.
- Pompe plus de 2000 l/heure et jusqu'à 1000 l sur 1x batterie M12™ 6.0 Ah, parfait pour vider les tranchées, les égouts pluviaux, les boîtes de compteurs extérieures, les barils de pluie et diverses autres applications

M12 BSWP-0

M12 BSWP-601

Inclus dans le kit	Aucune batterie fournie, Aucun chargeur fourni, Aucun sac ni box fourni	1 x M12 B6 Pack Batterie, C12 C Chargeur, Aucun sac ni box fourni
N° d'article :	4933479639	4933479640
Code EAN	4058546374334	4058546374341
PVB incl. TAR excl. TVA	247,92 CHF	365,40 CHF
PVB incl. TAR incl. TVA	268,00 CHF	395,00 CHF

2267-40 II

THERMOMÈTRE INFRAROUGE À VISÉE LASER



- Visée à champs 10:1, améliore la précision des mesures sur les longues distances
- Gamme de température étendue de -30°C à 400°C
- Ecran LCD rétro-éclairé à fort contraste pour une bonne visibilité
- Paramétrages et utilisation simplifiés pour une prise en main facile et rapide
- Surmoulages antichocs et antidérapants

2267-40

Inclus dans le kit	2 x AA Batteries, Aucun sac ni box fourni
N° d'article :	4933451906
Code EAN	4002395282159
PVB incl. TAR excl. TVA	155,41 CHF
PVB incl. TAR incl. TVA	168,00 CHF

M18 FVP5**M18 FUEL™ POMPE À VIDE 5CFM****M18 FUEL**

- Jusqu'à 90 minutes d'autonomie par charge en mode Collecteur et 60 en réglage par Défaut avec une batterie M18™ HIGH OUTPUT™ 8.0 Ah
- Offre des performances similaires au filaire
- L'alimentation instantanée permet de vider un système sans groupe électrogène ni alimentation temporaire.

	M18 FVP5-0	M18 FVP5-801
Livré avec	Bouteille d'huile 500 ml, adaptateur 5/16"	Bouteille d'huile 500ml, adaptateur 5/16"
Inclus dans le kit	Aucune batterie fournie, Aucun chargeur fourni, Aucun sac ni box fourni	Chargeur, Aucun sac ni box fourni
N° d'article :	4933492853	4933499248
Code EAN	4058546477240	4058546564124
Price ex. VAT	671,60 CHF	998,15 CHF
Price Inc. VAT	726,00 CHF	1079,00 CHF

**M18 ONEBLPXPL****M18™ EXPANDEUR ONEKEY™ FORCE LOGIC™ POUR TUYAU UPONOR™****M18**

FORCE LOGIC™

ONEKEY™
UNLOCKING THE DIGITAL JOBSITE.

- L'expandeur ONEKEY™ FORCE LOGIC™ est le premier expandeur au monde sans fil pour les tuyaux UPONOR™ Q & E PE-Xa jusqu'à DN75
- Le moteur POWERSTATE™ sans charbons offre une durée de vie inégalée et des applications rapides
- Dimensions DN40, DN50, DN63 et DN75 des tubes 6 et 10 bars
- Le design équilibré permet une utilisation facile pour les applications en hauteur

	M18 ONEBLPXPL-502C
Inclus dans le kit	2 x M18 B5 Packs Batteries, M12-18 C Chargeur, Kitbox
N° d'article :	4933464299
Code EAN	4058546222444
PVB incl. TAR excl. TVA	2621,65 CHF
PVB incl. TAR incl. TVA	2834,00 CHF

M18 FPXP**M18 FUEL™ EXPANDEUR UPONOR™ Q&E****M18 FUEL**ONEKEY™
UNLOCKING THE DIGITAL JOBSITE.

- Têtes auto-rotative du Ø 9.9 au Ø 50mm en acier chromé et interchangeables sans outil
- L'expandeur à batterie le plus compact du marché capable d'aller jusqu'à 50 mm de diamètre
- Compatible avec toutes les têtes d'extension M12™ et M18™ existantes jusqu'à 50 mm
- Solution adaptée aux installations Q&E de 50 mm

	M18 FPXP-0C	M18 FPXP-H06502C	M18 FPXP-H10502C
Têtes incluses	-	Tête 32/40/50 mm (6 bar)	Tête 32/40/50 mm (10 bar)
Inclus dans le kit	Aucune batterie fournie, Aucun chargeur fourni, Kitbox	2 x M18 B5 Packs Batteries, M12-18 FC Chargeur, Kitbox	2 x M18 B5 Packs Batteries, M12-18 FC Chargeur, Kitbox
N° d'article :	4933479436	4933479438	4933479437
Code EAN	4058546372309	4058546372323	4058546372316
PVB incl. TAR excl. TVA	1358,93 CHF	2148,01 CHF	2447,73 CHF
PVB incl. TAR incl. TVA	1469,00 CHF	2322,00 CHF	2646,00 CHF

HD18 PXP**M18™ EXPANDEUR UPONOR™ Q&E****M18**

- Larges gammes de têtes auto-rotative du Ø 12 au Ø 40mm en acier chromé et interchangeables sans outil
- Auto-rotation de la tête pour une soudure toujours plus homogène et rapide
- Carter en alliage et mécanique en acier : durée de vie accrue et résistance aux chocs
- Mécanisme à cames : force 600kg et action continue, jusqu'à 4 fois plus rapide
- Design compact et léger

	HD18 PXP-H06202C	HD18 PXP-H10202C
Inclus dans le kit	2 x M18 B2 Packs Batteries, M12-18 C Chargeur, Kitbox	2 x M18 B2 Packs Batteries, M12-18 C Chargeur, Kitbox
N° d'article :	4933441771	4933441774
Code EAN	4002395001835	4002395001842
PVB incl. TAR excl. TVA	1003,70 CHF	1003,70 CHF
PVB incl. TAR incl. TVA	1085,00 CHF	1085,00 CHF

M12 FPXP**M12 FUEL™ SOUS COMPACT - EXPANDEUR Q&E UPONOR®****M12 FUEL**

- Tête rotative de 9,9 mm à 32 mm (6 bars) et à 25 mm (10 bars) pour une expansion précise à une main.
- Mécanisme rapide à cames - installation Q&E jusqu'à 7 secondes plus rapide vs l'ancienne génération
- Temps de scellage amélioré de 20 % ou plus (selon les températures ambiantes) grâce aux têtes RAPID SEAL™

	M12 FPXP-0C	M12 FPXP-H10202C	M12 FPXP-I06202C
Inclus dans le kit	Aucune batterie fournie, Aucun chargeur fourni, Kitbox	2 x M12 B2 Packs Batteries, C12 C Chargeur, Kitbox	2 x M12 B2 Packs Batteries, C12 C Chargeur, Kitbox
N° d'article :	4933472018	4933472020	4933472021
Code EAN	4058546324148	4058546324162	4058546324179
PVB incl. TAR excl. TVA	432,93 CHF	703,05 CHF	703,05 CHF
PVB incl. TAR incl. TVA	468,00 CHF	760,00 CHF	760,00 CHF

C12 PXP**M12™ EXPANDEUR POUR TUYAU UPONOR™ Q&E****M12**

- La batterie REDLITHIUM™ protège l'outil et la batterie contre les surchauffes et les surcharges pour une meilleure autonomie et une durée de vie plus longue de l'ensemble
- Auto-rotation de la tête pour une soudure toujours plus homogène et rapide
- Larges gammes de têtes du diam. 12 au diam. 32mm en acier chromé et interchangeables sans outil

	C12 PXP-I06202C	C12 PXP-H10202C	C12 PXP-N202C
Inclus dans le kit	2 x M12 B2 Packs Batteries, C12 C Chargeur, Kitbox	2 x M12 B2 Packs Batteries, C12 C Chargeur, Kitbox	2 x M12 B2 Packs Batteries, C12 C Chargeur, Kitbox
N° d'article :	4933441715	4933441730	4933441740
Code EAN	4002395002016	4002395002047	4002395002061
PVB incl. TAR excl. TVA	526,36 CHF	526,36 CHF	526,36 CHF
PVB incl. TAR incl. TVA	569,00 CHF	569,00 CHF	569,00 CHF

**SCANNEZ ICI POUR VOIR
NOTRE GAMME DE TÊTES
D'EXPANDEUR**



DÉBOUCHAGE ET INSPECTION

**SCANNEZ ICI
POUR PLUS
D'INFORMATIONS**



MXF LSDP MX FUEL™ DÉBOUCHEUR AVEC L'ASSISTANCE POWERTRIEDZ™



ONE KEY
UNLOCKING THE DIGITAL JOBSITE.



- Technologie POWERTRIEDZ™ intégrée qui permet la manipulation de l'outil par une seule personne pour le sortir du camion ou monter les escaliers
- Premier déboucheur au monde haute capacité alimentée par batterie qui utilise des spirales MILWAUKEE® de 16 mm et 20 mm dans des canalisations de 75 mm à 200 mm, avec la puissance nécessaire pour nettoyer les racines jusqu'à 60 m

MXF LSDP-301

Livré avec	1 câble 20 mm x 15.2 m, 1 câble 20 mm x 7.6 m, 1 x coffret de 9 têtes
Inclus dans le kit	1 x MXF CP203 Pack Batterie, MXF C Chargeur, Aucun sac ni box fourni
N° d'article :	4933471851
Code EAN	4058546297503
PVB incl. TAR excl. TVA	6409,81 CHF
PVB incl. TAR incl. TVA	6929,00 CHF

M18 FFSDC13 M18 FUEL™ DÉBOUCHEUR À SECTION ET À TAMBOUR Ø13 MM



- Moteur POWERSTATE™ sans charbons conçu et fabriqué par MILWAUKEE® pour une plus longue durée de vie du moteur et plus de puissance
- REDLINK PLUS™ - Nouvelle électronique qui offre une protection contre les surcharges de l'outil et de la batterie, pour des performances et une autonomie nettement améliorées

M18 FFSDC13-0

Livré avec	1 x base moteur sac à dos, 2 x tambours, 2 câbles de 13 mm x 15 m, 1 x jeu de têtes
Inclus dans le kit	Aucune batterie fournie, Aucun chargeur fourni, Aucun sac ni box fourni
N° d'article :	4933459708
Code EAN	4058546028800
PVB incl. TAR excl. TVA	1405,18 CHF
PVB incl. TAR incl. TVA	1519,00 CHF

M18 FFSDC10 M18 FUEL™ DÉBOUCHEUR À SECTION ET À TAMBOUR Ø10 MM



- Moteur POWERSTATE™ sans charbons conçu et fabriqué par Milwaukee® pour une plus longue durée de vie du moteur et plus de puissance
- REDLINK PLUS™ - Nouvelle électronique qui offre une protection contre les surcharges de l'outil et de la batterie, pour des performances et une autonomie nettement améliorées

M18 FFSDC10-0

Livré avec	1 x base moteur sac à dos, 1 x tambour, 1 câble de 10 mm x 15 m, 1 x jeu de têtes
Inclus dans le kit	Aucune batterie fournie, Aucun chargeur fourni, Aucun sac ni box fourni
N° d'article :	4933459707
Code EAN	4058546028794
PVB incl. TAR excl. TVA	1000,93 CHF
PVB incl. TAR incl. TVA	1082,00 CHF

M18 FDCPF10 M18 FUEL™ DÉBOUCHEUR À TAMBOUR - Ø 10 MM



- Moteur POWERSTATE™ sans charbons conçu et fabriqué par MILWAUKEE® pour une plus longue durée de vie du moteur et plus de puissance
- REDLINK PLUS™ - Nouvelle électronique qui offre une protection contre les surcharges de l'outil et de la batterie, pour des performances et une autonomie nettement améliorées

M18 FDCPF10-0C

M18 FDCPF10-201C

Livré avec	Câble 10 mm x 10,6 m (48532675), tête bulbe	Câble 10 mm x 10,6 m (48532675), tête bulbe, 5 cutter
Inclus dans le kit	Aucune batterie fournie, Aucun chargeur fourni, Closed bucket	1 x M18 B2 Pack Batterie, M12-18 FC Chargeur, Closed bucket
N° d'article :	4933459684	4933459685
Code EAN	4058546028565	4058546028572
PVB incl. TAR excl. TVA	471,79 CHF	605,00 CHF
PVB incl. TAR incl. TVA	510,00 CHF	654,00 CHF

M18 FFSDC16 M18 FUEL™ DÉBOUCHEUR À SECTION ET À TAMBOUR Ø16 MM



- Moteur POWERSTATE™ sans charbons conçu et fabriqué par MILWAUKEE® pour une plus longue durée de vie du moteur et plus de puissance
- REDLINK PLUS™ - Nouvelle électronique qui offre une protection contre les surcharges de l'outil et de la batterie, pour des performances et une autonomie nettement améliorées

M18 FFSDC16-0

M18 FFSDC16-502

Livré avec	1 x base moteur sac à dos, 2 x tambours, 2 câbles de 16 mm x 15 m, 1 x jeu de têtes	1 x base moteur sac à dos, 2 x tambours, 2 câbles de 16 mm x 15 m, 1 x jeu de têtes
Inclus dans le kit	Aucune batterie fournie, Aucun chargeur fourni, Aucun sac ni box fourni	2 x M18 B5 Packs Batteries, M12-18 FC Chargeur, Aucun sac ni box fourni
N° d'article :	4933459709	4933459710
Code EAN	4058546028817	4058546028824
PVB incl. TAR excl. TVA	1405,18 CHF	1714,15 CHF
PVB incl. TAR incl. TVA	1519,00 CHF	1853,00 CHF

**SCANNEZ ICI POUR
VOIR NOTRE SYSTÈME
D'ATTACHE AUTO FEED**



M18 FDCPF8**M18 FUEL****M18 FUEL™ DÉBOUCHEUR À TAMBOUR - Ø 8 MM**

- Moteur POWERSTATE™ sans charbons conçu et fabriqué par MILWAUKEE® pour une plus longue durée de vie du moteur et plus de puissance
- REDLINK PLUS™ - Nouvelle électronique qui offre une protection contre les surcharges de l'outil et de la batterie, pour des performances et une autonomie nettement améliorées

M18 FDCPF8-0C

Livré avec	Câble 8 mm x 10,6 m (48532673)
Inclus dans le kit	Aucune batterie fournie, Aucun chargeur fourni, Closed bucket
N° d'article :	4933459683
Code EAN	4058546028558
PVB incl. TAR excl. TVA	471,79 CHF
PVB incl. TAR incl. TVA	510,00 CHF

M12 BDC8**M12****M12™ DÉBOUCHEUR SPIRALE Ø 8 MM**

- Le déboucheur professionnel le plus léger sur le marché
- Design polyvalent, réunissant les avantages d'un déboucheur portable et d'un outil au sol
- Bonne prise en main et contrôle de l'outil grâce à l'absence de câble secteur
- Câble spiral très flexible Ø 8 mm pour les canalisations jusqu'au Ø 60 mm sur une longueur de 7,6 m

M12 BDC8-0C**M12 BDC8-202C**

Livré avec	8 mm x 7,6 m câble	8 mm x 7,6 m câble
Inclus dans le kit	Aucune batterie fournie, Aucun chargeur fourni, Seau	2 x M12 B2 Packs Batteries, C12 C Chargeur, Seau
N° d'article :	4933451632	4933451633
Code EAN	4002395140992	4002395141609
PVB incl. TAR excl. TVA	230,34 CHF	333,95 CHF
PVB incl. TAR incl. TVA	249,00 CHF	361,00 CHF

M12 BDC6**M12****M12™ DÉBOUCHEUR SPIRALE Ø 6 MM**

- Le déboucheur professionnel électroportatif le plus léger du marché
- Design polyvalent, réunissant les avantages d'un déboucheur portable et d'un outil au sol
- Bonne prise en main et contrôle de l'outil grâce à l'absence de câble secteur
- Câble spiral très flexible Ø 6 mm pour les canalisations jusqu'au Ø 50 mm sur une longueur de 7,6 m

M12 BDC6-0C**M12 BDC6-202C**

Livré avec	8 mm x 7,6 m câble	8 mm x 7,6 m câble
Inclus dans le kit	Aucune batterie fournie, Aucun chargeur fourni, Seau	2 x M12 B2 Packs Batteries, C12 C Chargeur, Seau
N° d'article :	4933451634	4933451635
Code EAN	4002395141616	4002395141623
PVB incl. TAR excl. TVA	224,79 CHF	339,50 CHF
PVB incl. TAR incl. TVA	243,00 CHF	367,00 CHF

SCANNEZ ICI POUR VOIR NOTRE GAMME DE SYSTÈME D'ATTACHE POUR DÉBOUCHEUR

**M18 FCSSM****M18 FUEL****M18 FUEL™ DÉBOUCHEUR DE CANALISATION COMPACT À SECTIONS**

ONE KEY
UNLOCKING THE DIGITAL JOBSITE.



- Premier déboucheur compact à sections au monde sur une batterie 18V qui utilise des câbles sectionnels de 16 mm et 22 mm MILWAUKEE® et mais aussi d'autres fabricants, éliminant tous les risques d'électrocution que les utilisateurs rencontrent aujourd'hui avec leurs outils filaires

M18 FCSSM-0**M18 FCSSM-121**

Inclus dans le kit	Aucune batterie fournie, Aucun chargeur fourni, Aucun sac ni box fourni	1 x M18 FB12 Pack Batterie, M12-18 FC Chargeur, Aucun sac ni box fourni
N° d'article :	4933478408	4933499308
Code EAN	4058546345990	4058546564728
PVB incl. TAR excl. TVA	1373,73 CHF	1783,53 CHF
PVB incl. TAR incl. TVA	1485,00 CHF	1928,00 CHF

SCANNEZ ICI POUR VOIR NOTRE GAMME DE SYSTÈME D'ATTACHE POUR DÉBOUCHEUR SECTIONNEL

**M18 HSFSM****M18 FUEL****M18™ DÉBOUCHEUR AUTOMATIQUE HAUTE VITESSE**

ONE KEY
UNLOCKING THE DIGITAL JOBSITE.



- Nettoie les bouchons dans les tuyau de 32 mm (1 1/4") à 110 mm (4"), jusqu'à 23m de longueur
- Vitesse variable de 600 à 2200 TR/MIN pour un meilleur contrôle et nettoyage des parois du tuyau
- Embrayage mécanique intégré protégeant le câble en cas de blocage
- Flexible de 8 mm revêtu de nylon avec réception universelle pour s'adapter et s'utiliser avec les têtes les plus courantes du marché

M18 HSFSM-0**M18 HSFSM-122**

Inclus dans le kit	Aucune batterie fournie, Aucun chargeur fourni, Aucun sac ni box fourni	2 x M18 FB12 Packs Batteries, M12-18 FC Chargeur, Aucun sac ni box fourni
N° d'article :	4933480721	4933499309
Code EAN	4058546410063	4058546564735
PVB incl. TAR excl. TVA	2562,44 CHF	3186,86 CHF
PVB incl. TAR incl. TVA	2770,00 CHF	3445,00 CHF



DÉBOUCHAGE ET INSPECTION

ETAPE 1 CHOISISSEZ VOTRE CAMÉRA D'INSPECTION

M18 SIC60SC HDR

M18
M18™ CAMÉRA D'INSPECTION 60M AVEC TÊTE HDR DE 25 MM

- Le système modulaire de caméra d'inspection MILWAUKEE® permet à l'utilisateur de choisir la bobine de caméra qui convient le plus à ses besoins sur chantier
- La nouvelle tête de caméra 25mm HDR (High Dynamic Range) garantie une meilleure image même dans des conditions avec une faible luminosité
- 60m de longueur, câble de poussée 10mm d'épaisseur pour faciliter l'accès sur de longs parcours mais, reste flexible pour passer dans les coudes de 50mm et de 90° degrés.
- Tambour entièrement fermé pour un meilleur confinement des saletés

M18 SIC60SC HDR-0

N° d'article :	4933493955
Code EAN	4058546511159
PVB incl. TAR excl. TVA	5954,67 CHF
PVB incl. TAR incl. TVA	6437,00 CHF

M18 SIC60 HDR

M18
M18™ CAMÉRA D'INSPECTION 60M AVEC TÊTE HDR DE 34 MM

- Le système modulaire de caméra d'inspection MILWAUKEE® permet à l'utilisateur de choisir la bobine de caméra qui convient le plus à ses besoins sur chantier
- La nouvelle tête de caméra 34mm HDR (High Dynamic Range) garantie une meilleure image même dans des conditions avec une faible luminosité
- 60 m de longueur, câble de poussée rigide de 12mm d'épaisseur pour faciliter l'accès sur de longs parcours mais, reste flexible pour passer dans les coudes de 75 mm et de 90° degrés
- Tambour entièrement fermé pour un meilleur confinement des saletés

M18 SIC60 HDR-0

N° d'article :	4933493954
Code EAN	4058546511142
PVB incl. TAR excl. TVA	8612,40 CHF
PVB incl. TAR incl. TVA	9310,00 CHF

M18 SIC36 HDR

M18
M18™ CAMÉRA D'INSPECTION 36 M AVEC TÊTE HDR DE 25 MM

- Le système modulaire de caméra d'inspection MILWAUKEE® permet à l'utilisateur de choisir la bobine de caméra qui convient le plus à ses besoins sur chantier
- La nouvelle tête de caméra 25mm HDR (High Dynamic Range) garantie une meilleure image même dans des conditions avec une faible luminosité
- 36m de longueur, câble de poussée de 9.5mm d'épaisseur pour faciliter l'accès sur de longs parcours mais, reste flexible pour passer dans les coudes de 50mm et de 90° degrés
- Sonde intégrée pour une localisation facile: 512 Hz, 640 Hz, 33 kHz à utiliser avec tous les détecteurs courants

M18 SIC36 HDR-0

N° d'article :	4933493953
Code EAN	4058546511135
PVB incl. TAR excl. TVA	5030,53 CHF
PVB incl. TAR incl. TVA	5438,00 CHF

M18 SIC30 HDR

M18
M18™ CAMÉRA D'INSPECTION 30M AVEC TÊTE HDR DE 25MM

- Le système modulaire de caméra d'inspection MILWAUKEE® permet à l'utilisateur de choisir la bobine de caméra qui convient le plus à ses besoins sur chantier
- La nouvelle tête de caméra 25mm HDR (High Dynamic Range) garantie une meilleure image même dans des conditions avec une faible luminosité
- Les têtes de caméra avec détection de l'inclinaison fournissent une indication à l'écran de la pente de la canalisation.
- Sonde intégrée pour une localisation facile: 512 Hz, 640 Hz, 33 kHz à utiliser avec tous les détecteurs courants

M18 SIC30 HDR-0

N° d'article :	4933493952
Code EAN	4058546511128
PVB incl. TAR excl. TVA	3875,12 CHF
PVB incl. TAR incl. TVA	4189,00 CHF

M12 SICO20

M12
M12™ CAMÉRA D'INSPECTION DE 20M ONE-KEY™
ONE-KEY™
UNLOCKING THE TIGHTEST JOBSITE.

- Le système de caméra MILWAUKEE® permet à l'utilisateur de choisir le tambour qui répond au mieux à ses contraintes sur son chantier
- La nouvelle caméra HD de 16mm garantit une haute maniabilité dans les tuyaux de petit diamètre.
- Flexible de 20m de long et de 7,5mm de diamètre permettant de traverser plusieurs coudes à 90° de 32mm de diamètre
- Smart-Hub intégré avec un port USB pour le stockage des vidéos et des photos
- La connectivité Wifi permet à la caméra d'inspection de transférer des vidéos et des photos par USB-A, USB-C

M12 SICO20-0

Inclus dans le kit	Aucune batterie fournie, Aucun chargeur fourni, Aucun sac ni box fourni
N° d'article :	4933498231
Code EAN	4058546521004
PVB incl. TAR excl. TVA	3812,21 CHF
PVB incl. TAR incl. TVA	4121,00 CHF

M12 SICO26

M12
M12™ CAMÉRA D'INSPECTION DE 26M ONE-KEY™
ONE-KEY™
UNLOCKING THE TIGHTEST JOBSITE.

- Le système de caméra MILWAUKEE® permet à l'utilisateur de choisir le tambour qui répond au mieux à ses contraintes sur son chantier
- La nouvelle caméra HD auto-nivelante de 20 mm met de niveau automatiquement
- Flexible de 26m de long et de 9,5mm de diamètre qui permet de traverser plusieurs coudes de 40mm de diamètre et de 90°
- Smart-Hub intégré avec un port USB pour le stockage des vidéos et des photos
- La connectivité Wifi permet à la caméra d'inspection de transférer des vidéos et des photos par USB-A, USB-C

M12 SICO26-0

Inclus dans le kit	Aucune batterie fournie, Aucun chargeur fourni, Aucun sac ni box fourni
N° d'article :	4933498230
Code EAN	4058546520991
PVB incl. TAR excl. TVA	4043,48 CHF
PVB incl. TAR incl. TVA	4371,00 CHF

**SCANNEZ ICI
POUR PLUS
D'INFORMATIONS**



ETAPE 2 PLATEFORME DE GESTION (POUR LES CAMÉRAS D'INSPECTION M18™ SEULEMENT)

M18 SISH

M18™ PLATEFORME DE GESTION CAMÉRA D'INSPECTION

ONE-KEY™
UNLOCKING THE DIGITAL JOBSITE.



- Wi-Fi intégré pour la connexion avec le moniteur MILWAUKEE® et la tablette ou le smartphone avec la NOUVELLE application MILWAUKEE®.
- Partage des rapports
- Visualisation et enregistrement multi-écrans
- La localisation et la sécurité de l'outil via la technologie ONE-KEY™ se font grâce à l'enregistrement des données sur le cloud pour une visualisation rapide de l'inventaire via Bluetooth. ONE-KEY™ dispose également d'une fonctionnalité de verrouillage à distance
- Le disque SSD 500 Go permet
- Ports USB 3.0 et USB-C

M18 SISH-0

Inclus dans le kit	Aucune batterie fournie, Aucun chargeur fourni, Aucun sac ni box fourni
N° d'article :	4933471415
Code EAN	4058546290436
PVB incl. TAR excl. TVA	3119,33 CHF
PVB incl. TAR incl. TVA	3372,00 CHF



ETAPE 3 CHOISISSEZ VOTRE ÉCRAN DE VISUALISATION

M18 SIM

M18™ MODULE DE CONTRÔLE

ONE-KEY™
UNLOCKING THE DIGITAL JOBSITE.



- Écran 8" haute résolution, 800 x 600, écran LCD pour une visualisation optimale
- Meilleure visualisation de l'écran même en plein soleil
- La localisation et la sécurité de l'outil via la technologie ONE-KEY™ se font grâce à l'enregistrement des données sur le cloud pour une visualisation rapide de l'inventaire via Bluetooth. ONE-KEY™ dispose également d'une fonctionnalité de verrouillage à distance

M18 SIM-0

Inclus dans le kit	Aucune batterie fournie, Aucun chargeur fourni, Aucun sac ni box fourni
N° d'article :	4933471414
Code EAN	4058546290429
PVB incl. TAR excl. TVA	2589,27 CHF
PVB incl. TAR incl. TVA	2799,00 CHF

M18

M12 SIM

M12™ ÉCRAN DE CONTRÔLE D'INSPECTION DE CANALISATION



- Le M12™ SIM peut être connectée aux tambours d'inspection M12™ et M18™ via Wifi. Celle-ci peut aussi être utilisée comme caméra d'endoscope avec les flexibles en accessoires.
- Possibilité de transférer des fichiers via USB-A, USB-C, carte microSD et confortablement sur l'air
- Écran LCD de 5,5" offrant des images nettes et claires et permettant aux utilisateurs de voir les objets en détail

M12 SIM-0

Inclus dans le kit	Aucune batterie fournie, Aucun chargeur fourni, Aucun sac ni box fourni
N° d'article :	4933493592
Code EAN	4058546484637
PVB incl. TAR excl. TVA	1501,39 CHF
PVB incl. TAR incl. TVA	1623,00 CHF

M12



SYSTÈME M12™ & M18™ INTER-COMPATIBLE

Les caméras d'inspection M18™ et M12™ sont compatibles avec les écrans M12™ et M18™ ou l'application MILWAUKEE® Pipeline Inspection

VISIONNEZ SUR VOTRE TÉLÉPHONE



ETAPE 4 ENREGISTREZ VOS VIDÉOS OU PHOTOS



ou



M12 PL M12™ DÉTECTEUR DE CANALISATIONS

M12

ONE KEY
UNLOCKING THE DIGITAL JOBSITE



- Détecteur de canalisations facile à utiliser: 2 antennes omnidirectionnelles facilitent la localisation des sondes et le traçage des lignes sous tension sans aucun signal fantôme
- Premier détecteur de canalisations sur une batterie 12V du marché avec 13 heures d'autonomie sur une batterie M12™ 2.0Ah, pas de piles alcalines qui nécessitent un changement fréquent

	M12 PL-0C	M12 PL-201C
Inclus dans le kit	Aucune batterie fournie, Aucun chargeur fourni, Kitbox	1 x M12 B2 Pack Batterie, C12 C Chargeur, Kitbox
N° d'article :	4933471995	4933478615
Code EAN	4058546298944	4058546348083
PVB incl. TAR excl. TVA	3182,24 CHF	3236,82 CHF
PVB incl. TAR incl. TVA	3440,00 CHF	3499,00 CHF



M12 360IC12 M12™ MICRO-CAMÉRA D'INSPECTION 360° 1.2 M

M12



- Large écran LCD de 4.3" offre des images nettes et permet aux utilisateurs de voir les objets plus en détail
- Écran rotatif à 270° pour un meilleur contrôle de l'image dans toutes les positions d'utilisation
- Câble de 1.2 mètre renforcé et flexible pour faciliter les inspections derrière le mur et dans les canalisations

	M12 360IC12-0C	M12 360IC12-201C
Inclus dans le kit	Aucune batterie fournie, Aucun chargeur fourni, Kitbox	1 x M12 B2 Pack Batterie, C12 C Chargeur, Kitbox
N° d'article :	4933480739	4933480740
Code EAN	4058546410247	4058546410254
PVB incl. TAR excl. TVA	253,47 CHF	312,67 CHF
PVB incl. TAR incl. TVA	274,00 CHF	338,00 CHF



M12 360IC32 M12™ MICRO-CAMÉRA D'INSPECTION 360° 3 M

M12



- Large écran LCD de 4.3" offre des images nettes et permet aux utilisateurs de voir les objets plus en détail
- Écran rotatif à 270° pour un meilleur contrôle de l'image dans toutes les positions d'utilisation
- Câble de 3 mètres renforcé et flexible pour faciliter les inspections derrière le mur et dans les canalisations

	M12 360IC32-0C
Inclus dans le kit	Aucune batterie fournie, Aucun chargeur fourni, Kitbox
N° d'article :	4933480741
Code EAN	4058546410261
PVB incl. TAR excl. TVA	276,60 CHF
PVB incl. TAR incl. TVA	299,00 CHF

AIC2 MICRO-CAMÉRA D'INSPECTION À PILE ALCALINE

M12



- Large écran LCD de 4,3" offre des images nettes et permet aux utilisateurs de voir les objets plus en détail
- Câble de 1.2 mètre renforcé et flexible pour faciliter les inspections derrière le mur et dans les canalisations
- 5 modes de luminosité offrent le meilleur éclairage de sa catégorie sans ombre ni éblouissement

	AIC2
Inclus dans le kit	4 x AA Batteries, Kitbox
N° d'article :	4933480738
Code EAN	4058546410230
PVB incl. TAR excl. TVA	276,60 CHF
PVB incl. TAR incl. TVA	299,00 CHF



**SCANNEZ
ICI POUR
VOIR NOS
ACCESSOIRES
DE CAMÉRAS
D'INSPECTION.**



GAMME JARDIN

**SCANNEZ ICI
POUR PLUS
D'INFORMATIONS**



M18 F2LM46 **M18 FUEL™** M18 FUEL™ TONDEUSE À GAZON AUTOTRACTÉE 46 CM À DOUBLE BATTERIE



- La conception du carter et de la lame en acier de 46 cm associée à la technologie M18 FUEL™ offre la meilleure qualité de coupe de sa catégorie.
- Conception compacte du carter pour plus de maniabilité dans les zones d'accès étroites.
- 3 modes de coupe : mulching, le sac de ramassage 60 litres et le déflecteur latéral.

	M18 F2LM46-0	M18 F2LM46-802
Inclus dans le kit	Aucune batterie fournie, Aucun chargeur fourni, Aucun sac ni box fourni	2 x M18 FB8 Packs Batteries, M18 DBSC Chargeur, Aucun sac ni box fourni
N° d'article :	4933492010	4933499215
Code EAN	4058546413774	4058546563790
PVB incl. TAR excl. TVA	1049,03 CHF	1661,42 CHF
PVB incl. TAR incl. TVA	1134,00 CHF	1796,00 CHF

M18 F2LM53 **M18 FUEL™** M18 FUEL™ TONDEUSE À GAZON AUTOTRACTÉE 53 CM À DOUBLE BATTERIES



- La conception du carter et de la lame en acier de 53 cm associée à la technologie M18 FUEL™ offre la meilleure qualité de coupe de sa catégorie
- Démarrage instantané dans les hautes herbes, puissance et couple de démarrage exceptionnels pour répondre aux applications exigeantes
- Tondeuse 3-en-1 : mulching, bac de remplissage, éjection arrière

	M18 F2LM53-0	M18 F2LM53-122
Inclus dans le kit	Aucune batterie fournie, Aucun chargeur fourni, Aucun sac ni box fourni	2 x M18 FB12 Packs Batteries, M18 DBSC Chargeur, Aucun sac ni box fourni
N° d'article :	4933479584	4933499213
Code EAN	4058546373788	4058546563776
PVB incl. TAR excl. TVA	1164,66 CHF	1875,12 CHF
PVB incl. TAR incl. TVA	1259,00 CHF	2027,00 CHF

M18 BLLT **M18™** M18™ COUPE-BORDURES BRUSHLESS

BRUSHLESS



- Le coupe-bordures Brushless M18™ permet d'éliminer les broussailles épaisses grâce à une montée à plein régime en moins d'une seconde
- Jusqu'à 4600 trs/min sur le mode 1 et 6200 trs/min sur le mode 2
- Les 2 vitesses d'utilisation permettent à l'utilisateur de choisir entre des performances plus élevées ou une durée de fonctionnement prolongée
- Largeur de coupe ajustable de 35 - 40 cm

	M18 BLLT-0
Inclus dans le kit	Aucune batterie fournie, Aucun chargeur fourni, Aucun sac ni box fourni
N° d'article :	4933472218
Code EAN	4058546326142
PVB incl. TAR excl. TVA	317,30 CHF
PVB incl. TAR incl. TVA	343,00 CHF

M18 FBCU **M18 FUEL™** M18 FUEL™ DÉBROUSSAILLEUSE



- Débroussailleuse puissante conçue pour faucher les herbes hautes, éliminer les broussailles épaisses et les jeunes arbres jusqu'à 3 cm de diamètre
- Pleine puissance en 1 seconde avec un contrôle ultime de l'outil
- Fourni avec une bobine auto + un fil pour des coupes ajustable de 30 à 40 cm et une lame 4 dents de 23 cm de diamètre afin de répondre aux applications les plus exigeantes

	M18 FBCU-0	M18 FBCU-802
Inclus dans le kit	Aucune batterie fournie, Aucun chargeur fourni, Aucun sac ni box fourni	2 x M18 FB8 Packs Batteries, M12-18 FC Chargeur, Aucun sac ni box fourni
N° d'article :	4933492297	4933499211
Code EAN	4058546416645	4058546563752
PVB incl. TAR excl. TVA	486,59 CHF	870,49 CHF
PVB incl. TAR incl. TVA	526,00 CHF	941,00 CHF

M18 F2BCU **M18 FUEL™** M18 FUEL™ DÉBROUSSAILLEUSE À DOUBLE BATTERIE



- Débroussailleuse puissante et robuste conçue pour éliminer l'herbe, les mauvaises herbes et les broussailles épaisses
- La technologie M18 FUEL™ permet à l'outil de maintenir sa vitesse dans les applications les plus exigeantes sans caler
- L'intelligence REDLINK PLUS™ offre une réponse instantanée de l'accélérateur pour un contrôle ultime et une productivité accrue

	M18 F2BCU-0	M18 F2BCU-122
Inclus dans le kit	Aucune batterie fournie, Aucun chargeur fourni, Aucun sac ni box fourni	2 x M18 FB12 Packs Batteries, M18 DBSC Chargeur, Aucun sac ni box fourni
N° d'article :	4933480859	4933480860
Code EAN	4058546411442	4058546411459
PVB incl. TAR excl. TVA	810,36 CHF	1564,29 CHF
PVB incl. TAR incl. TVA	876,00 CHF	1691,00 CHF

**SCANNEZ ICI POUR VOIR NOTRE
GAMME D'ACCESSOIRES POUR
L'ÉQUIPEMENT ÉLECTRIQUE
EXTÉRIEUR**



M18 FEDG M18 FUEL™ DRESSE-BORDURES

M18 FUEL



- Fournit la puissance et le couple nécessaires même dans les applications les plus exigeantes
- Lame de 20 cm et roue facilement réglable permettant à l'utilisateur de sélectionner la hauteur appropriée pour l'application
- Marquage de la ligne de visée - permet de garder une ligne droite lors de la réalisation des bordures

M18 FEDG-0

Inclus dans le kit	Aucune batterie fournie, Aucun chargeur fourni, Aucun sac ni box fourni
N° d'article :	4933493556
Code EAN	4058546484279
PVB incl. TAR excl. TVA	497,69 CHF
PVB incl. TAR incl. TVA	538,00 CHF

M18 FHET60G2 M18™ FORGE™ TAILLE-HAIES 60 CM

M18 FUEL



- Lamier de 60 cm doublement affûté et à double action pour des coupes nettes et l'élimination des végétaux épais
- Écartement des dents de 32 mm permettant de couper des branches jusqu'à 25 mm de diamètre
- La poignée rotative à 5 positions permet de mieux contrôler les différentes orientations du lamier

M18 FHET60G2-0

M18 FHET60G2-802

Inclus dans le kit	Aucune batterie fournie, Aucun chargeur fourni, Aucun sac ni box fourni	2 x M18 FB8 Packs Batteries, M12-18 FC Chargeur, Aucun sac ni box fourni
N° d'article :	4933498384	4933498385
Code EAN	4058546522537	4058546522544
PVB incl. TAR excl. TVA	426,46 CHF	905,64 CHF
PVB incl. TAR incl. TVA	461,00 CHF	979,00 CHF

M18 FHETE22 M18 FUEL™ TAILLE-HAIES SUR PERCHE 216 CM

M18 FUEL



- Longueur totale de l'outil de 216 cm, ce qui permet de manœuvrer l'outil au-dessus de la tête
- Lamier de 60 cm doublement aiguisé pour des coupes nettes
- Écartement des dents de 25 mm avec la possibilité de couper des branches jusqu'à 22 mm de diamètre

M18 FHETE22-0

M18 FHETE22-802

Inclus dans le kit	Aucune batterie fournie, Aucun chargeur fourni, Aucun sac ni box fourni	2 x M18 FB8 Packs Batteries, M12-18 FC Chargeur, Aucun sac ni box fourni
N° d'article :	4933498515	4933498516
Code EAN	4058546523848	4058546523855
PVB incl. TAR excl. TVA	602,22 CHF	1067,53 CHF
PVB incl. TAR incl. TVA	651,00 CHF	1154,00 CHF

M18 FCHS M18 FUEL™ TRONÇONNEUSE

M18 FUEL



- La tronçonneuse M18 FUEL™ offre la puissance nécessaire pour surpasser les tronçonneuses thermiques les plus exigeantes dans les applications les plus exigeantes
- Grâce à la technologie FUEL™, la tronçonneuse délivre une vitesse constante dans les applications les plus lourdes, ce qui lui permet de surpasser les tronçonneuses thermiques jusqu'à 40 cc

M18 FCHS-0

M18 FCHS-122

Inclus dans le kit	Aucune batterie fournie, Aucun chargeur fourni, Aucun sac ni box fourni	2 x M18 FB12 Packs Batteries, M12-18 FC Chargeur, Aucun sac ni box fourni
N° d'article :	4933464723	4933499217
Code EAN	4058546226688	4058546563813
PVB incl. TAR excl. TVA	565,22 CHF	1222,94 CHF
PVB incl. TAR incl. TVA	611,00 CHF	1322,00 CHF

M18 FHET75G2 M18 FUEL™ TAILLE-HAIES 75 CM

M18 FUEL



- Lamier de 75 cm doublement affûté et à double action pour des coupes nettes et l'enlèvement de végétaux plus épais
- Écartement des dents de 32 mm permettant de couper des branches jusqu'à 25 mm de diamètre
- La poignée rotative à 5 positions permet de mieux contrôler les différentes orientations du lamier

M18 FHET75G2-0

M18 FHET75G2-802

Inclus dans le kit	Aucune batterie fournie, Aucun chargeur fourni, Aucun sac ni box fourni	2 x M18 FB8 Packs Batteries, M12-18 FC Chargeur, Aucun sac ni box fourni
N° d'article :	4933498387	4933498388
Code EAN	4058546522568	4058546522575
PVB incl. TAR excl. TVA	472,71 CHF	951,90 CHF
PVB incl. TAR incl. TVA	511,00 CHF	1029,00 CHF

M18 FHETE27 M18 FUEL™ TAILLE-HAIES SUR PERCHE 267 CM

M18 FUEL



- Longueur totale de l'outil de 267 cm permettant des applications de longue portée
- Lamier de 60 cm doublement aiguisé pour des coupes nettes
- Écartement des dents de 25 mm avec la possibilité de couper des branches jusqu'à 22 mm de diamètre
- Les 13 positions de travail permettent de travailler jusqu'à 270°, ce qui permet d'accéder plus facilement aux zones difficiles à atteindre

M18 FHETE27-0

M18 FHETE27-802

Inclus dans le kit	Aucune batterie fournie, Aucun chargeur fourni, Aucun sac ni box fourni	2 x M18 FB8 Packs Batteries, M12-18 FC, Aucun sac ni box fourni
N° d'article :	4933492910	4933492911
Code EAN	4058546477813	4058546477820
PVB incl. TAR excl. TVA	659,57 CHF	1124,88 CHF
PVB incl. TAR incl. TVA	713,00 CHF	1216,00 CHF

M12 FHT20 M12 FUEL™ TAILLE-HAIE 20 CM

M12 FUEL



- Lame de 20 cm, idéale pour les petits travaux de précision comme la topiaire, aussi pour des arbustes et des petits buissons
- Capable de couper des branches jusqu'à 1 cm de diamètre
- Des coupes rapides et précises pour une productivité maximale
- Boîtier d'engrenage tout en métal pour une durabilité accrue

M12 FHT20-0

M12 FHT20-402

Inclus dans le kit	Aucune batterie fournie, Aucun chargeur fourni, Aucun sac ni box fourni	2 x M12 B4 Packs Batteries, C12 C Chargeur, Aucun sac ni box fourni
N° d'article :	4933479675	4933479676
Code EAN	4058546374693	4058546374709
PVB incl. TAR excl. TVA	184,09 CHF	352,45 CHF
PVB incl. TAR incl. TVA	199,00 CHF	381,00 CHF

M18 FCHS35 M18 FUEL™ TRONÇONNEUSE AVEC GUIDE DE 35 CM

M18 FUEL



- Offre la puissance nécessaire pour surpasser les tronçonneuses thermiques les plus exigeantes
- Maintient la vitesse dans les applications difficiles sans s'enliser

M18 FCHS35-0

M18 FCHS35-122

Inclus dans le kit	Aucune batterie fournie, Aucun chargeur fourni, Aucun sac ni box fourni	2 x M18 FB12 Packs Batteries, M12-18 FC Chargeur, Aucun sac ni box fourni
N° d'article :	4933479678	4933499223
Code EAN	4058546374723	4058546563875
PVB incl. TAR excl. TVA	554,12 CHF	1211,84 CHF
PVB incl. TAR incl. TVA	599,00 CHF	1310,00 CHF

M18 FCHSC **M18 FUEL™** TRONÇONNEUSE AVEC GUIDE DE 30 CM



- Offre la puissance nécessaire pour surpasser les tronçonneuses thermiques dans les applications les plus exigeantes
- Grâce à la technologie FUEL™, la tronçonneuse délivre une vitesse constante dans les applications les plus lourdes, ce qui lui permet de surpasser les tronçonneuses thermiques jusqu'à 40 cc

	M18 FCHSC-0	M18 FCHSC-122
Inclus dans le kit	Aucune batterie fournie, Aucun chargeur fourni, Aucun sac ni box fourni	2 x M18 FB12 Packs Batteries, M12-18 FC Chargeur, Aucun sac ni box fourni
N° d'article :	4933471441	4933499219
Code EAN	4058546290696	4058546563837
PVB incl. TAR excl. TVA	554,12 CHF	1211,84 CHF
PVB incl. TAR incl. TVA	599,00 CHF	1310,00 CHF

M18 FTHCHS35 **M18 FUEL™** TRONÇONNEUSE D'ÉLAGAGE 35 CM



- Vitesse de coupe exceptionnelle dans le bois dur en comparant avec les tronçonneuses thermiques équivalentes
- Couple élevé permettant d'effectuer des coupes dans des matériaux durs et maintenir la vitesse sous de lourdes charges sans caler
- Technologie FUEL™ pour un démarrage instantané en 1 seconde

	M18 FTHCHS35-0	M18 FTHCHS35-802
Inclus dans le kit	Aucune batterie fournie, Aucun chargeur fourni, Aucun sac ni box fourni	2 x M18 FB8 Packs Batteries, M12-18 FC Chargeur, Aucun sac ni box fourni
N° d'article :	4933479588	4933499222
Code EAN	4058546373825	4058546563868
PVB incl. TAR excl. TVA	548,57 CHF	1026,83 CHF
PVB incl. TAR incl. TVA	593,00 CHF	1110,00 CHF

M18 FHS20 **M18 FUEL™** ÉLAGUEUSE HATCHET™ 20 CM



- La tronçonneuse d'élagage M18 FUEL™ HATCHET™ offre une puissance et un couple exceptionnels pour couper du bois dur sans caler
- Conçue pour répondre aux besoins des professionnels en terme d'ergonomie, performance et durabilité de l'outil
- Conception compacte pour un contrôle et une manœuvrabilité accrues dans les endroits restreints

	M18 FHS20-0	M18 FHS20-552
Inclus dans le kit	Aucune batterie fournie, Aucun chargeur fourni, Aucun sac ni box fourni	2 x M18 HB5.5 Packs Batteries, M12-18 FC Chargeur, Aucun sac ni box fourni
N° d'article :	4933480117	4933480118
Code EAN	4058546404024	4058546404031
PVB incl. TAR excl. TVA	411,66 CHF	790,01 CHF
PVB incl. TAR incl. TVA	445,00 CHF	854,00 CHF

M12 BLPRS **M12™** SÉCATEUR BRUSHLESS

BRUSHLESS



- Capable de couper des branches jusqu'à 32 mm de diamètre
- Technologie de suivi de la gâchette permettant à la lame de suivre le mouvement de la gâchette, offrant ainsi un meilleur contrôle lors de l'application
- Effort musculaire largement réduit par rapport aux solutions manuelles, particulièrement pratique pour les applications prolongées

	M12 BLPRS-0	M12 BLPRS-202
Inclus dans le kit	Aucune batterie fournie, Aucun chargeur fourni, Aucun sac ni box fourni	2 x M12 B2 Packs Batteries, C12 C Chargeur, Aucun sac ni box fourni
N° d'article :	4933480114	4933480115
Code EAN	4058546403997	4058546404000
PVB incl. TAR excl. TVA	311,75 CHF	405,18 CHF
PVB incl. TAR incl. TVA	337,00 CHF	438,00 CHF

M18 F2CHS50 **M18 FUEL™** TRONÇONNEUSE À DOUBLE BATTERIE 50 CM



- Capable de surpasser les tronçonneuses à essence de 60 cm3 en termes de vitesse de coupe
- Réduit les calages grâce à un couple de 9,5 Nm pour effectuer des coupes dans des matériaux exigeants et maintient sa vitesse sous des charges lourdes sans s'enliser
- Système de coupe de 50 cm et puissance de pointe de 5,8 CV pour les applications d'abattage et de tronçonnage

	M18 F2CHS50-0	M18 F2CHS50-802
Inclus dans le kit	Aucune batterie fournie, Aucun chargeur fourni, Aucun sac ni box fourni	2 x M18 FB8 Packs Batteries, M18 DFC Chargeur, Aucun sac ni box fourni
N° d'article :	4933480120	4933480121
Code EAN	4058546404055	4058546404062
PVB incl. TAR excl. TVA	844,59 CHF	1448,66 CHF
PVB incl. TAR incl. TVA	913,00 CHF	1566,00 CHF

M18 FTHCHS30 **M18 FUEL™** TRONÇONNEUSE D'ÉLAGAGE 30 CM



- Vitesse de coupe exceptionnelle dans le bois dur en comparant avec les tronçonneuses thermiques équivalentes
- Couple élevé permettant d'effectuer des coupes dans des matériaux durs et maintenir la vitesse sous de lourdes charges sans caler
- Technologie FUEL™ pour un démarrage instantané en 1 seconde

	M18 FTHCHS30-0	M18 FTHCHS30-802
Inclus dans le kit	Aucune batterie fournie, Aucun chargeur fourni, Aucun sac ni box fourni	2 x M18 FB8 Packs Batteries, M12-18 FC Chargeur, Aucun sac ni box fourni
N° d'article :	4933479586	4933499221
Code EAN	4058546373801	4058546563851
PVB incl. TAR excl. TVA	525,44 CHF	998,15 CHF
PVB incl. TAR incl. TVA	568,00 CHF	1079,00 CHF

M12 FHS **M12 FUEL™** TRONÇONNEUSE D'ÉLAGAGE HATCHET™



- La tronçonneuse d'élagage M12 FUEL™ HATCHET™ offre un contrôle et un accès exceptionnels, la puissance de couper des bois durs jusqu'à 75 mm et offre jusqu'à 120 coupes par charge avec une batterie M12 B4
- Conçue pour répondre aux besoins ergonomiques, de performance et de durabilité des professionnels de l'entretien paysager

	M12 FHS-0	M12 FHS-602X
Inclus dans le kit	Aucune batterie fournie, Aucun chargeur fourni, Aucun sac ni box fourni	2 x M12 B6 Packs Batteries, C12 C Chargeur, HD Box
N° d'article :	4933472211	4933472212
Code EAN	4058546326074	4058546326081
PVB incl. TAR excl. TVA	351,53 CHF	554,12 CHF
PVB incl. TAR incl. TVA	380,00 CHF	599,00 CHF

M18 FBLG3 **M18 FUEL™** TRONÇONNEUSE À DOUBLE BATTERIE 50 CM



- Jusqu'à 14,2 m³/min de volume d'air à 193 km/h pour éliminer les débris
- Force de soufflage de 12,2 N constante pendant toute la durée de la décharge de la batterie.
- Accélération maximale en moins de 1 seconde

	M18 FBLG3-0	M18 FBLG3-802
Inclus dans le kit	Aucune batterie fournie, Aucun chargeur fourni, Aucun sac ni box fourni	2 x M18 FB8 Packs Batteries, M12-18 FC Chargeur, Aucun sac ni box fourni
N° d'article :	4933493301	4933499233
Code EAN	4058546481728	4058546563974
PVB incl. TAR excl. TVA	230,34 CHF	674,38 CHF
PVB incl. TAR incl. TVA	249,00 CHF	729,00 CHF

M18 F2BPB M18 FUEL

M18 FUEL™ SOUFFLEUR DORSAL À DOUBLE BATTERIE



- Force de nettoyage constante élevée avec une force de soufflage de 20,5 N sur toute la durée de décharge de la batterie
- Souffleur dorsal à double batterie 18 V, avec dos rembourré et sangles réglables rembourrées pour un confort extrême
- Jusqu'à quatre emplacements de batterie pour un confort extrême et une autonomie prolongée

	M18 F2BPB-0	M18 F2BPB-124
Inclus dans le kit	Aucune batterie fournie, Aucun chargeur fourni, Aucun sac ni box fourni	4 x M18 FB12 Packs Batteries, M18 PC6 Chargeur, Aucun sac ni box fourni
N° d'article :	4933493212	4933499231
Code EAN	4058546480837	4058546563950
PVB incl. TAR excl. TVA	717,85 CHF	2158,19 CHF
PVB incl. TAR incl. TVA	776,00 CHF	2333,00 CHF

M18 FTSP30 M18 FUEL

M18 FUEL™ PERCHE D'ÉLAGAGE TÉLÉSCOPIQUE 30 CM



- Performance de coupe exceptionnelle grâce à une vitesse de chaîne de 25,4 m/s, un couple élevé et une longueur de coupe de 30 cm pour des résultats rapides.
- Surpasse les perches d'élagage thermiques dans les applications exigeantes.
- Manche télescopique à profil carré et collier de réglage rapide de la longueur, permettant un réglage optimal de la longueur jusqu'à 400 cm.

	M18 FTSP30-0	M18 FTSP30-121
Inclus dans le kit	Aucune batterie fournie, Aucun chargeur fourni, Aucun sac ni box fourni	1 x M18 FB12 Pack Batterie, M12-18 FC Chargeur, Aucun sac ni box fourni
N° d'article :	4933480868	4933499227
Code EAN	4058546411534	4058546563912
PVB incl. TAR excl. TVA	810,36 CHF	1176,69 CHF
PVB incl. TAR incl. TVA	876,00 CHF	1272,00 CHF

M12 BHCS3L M12

M12™ PULVÉRISATEUR POUR PRODUITS CHIMIQUES 3.7 L



- Pression réglable pour un contrôle optimal
- 3 niveaux de réglages de la pression afin d'optimiser les performances en fonction de l'application telle que la pulvérisation localisée, diffuse ou à distance
- Moins fatigant, plus rapide et très pratique par rapport aux pulvérisateurs manuels
- Pression maximale de 5.5 bar pour une distance de pulvérisation verticale de 5.2 m

	M12 BHCS3L-0	M12 BHCS3L-201
Inclus dans le kit	Aucune batterie fournie, Aucun chargeur fourni, Aucun sac ni box fourni	1 x M12 B2 Pack Batterie, C12 C Chargeur, Aucun sac ni box fourni
N° d'article :	4933480781	4933480782
Code EAN	4058546410667	4058546410674
PVB incl. TAR excl. TVA	212,77 CHF	272,90 CHF
PVB incl. TAR incl. TVA	230,00 CHF	295,00 CHF

M18 BBPFP2-WST M18

M18™ SWITCH TANK™ 15L RÉSERVOIR À EAU



- Entièrement compatible avec la nouvelle génération du pulvérisateur dorsal SWITCH TANK™ M18 BBPFP2
- Réservoir à eau pour une distribution efficace de l'eau dans les applications de coupe et de carottage du béton. Également utile pour le lavage des boeues, des zones et des équipements.

M18 BBPFP2-WST	
N° d'article :	4933498965
Code EAN	4058546528348
PVB incl. TAR excl. TVA	241,44 CHF
PVB incl. TAR incl. TVA	261,00 CHF

M18 F2BL M18 FUEL

M18 FUEL™ SOUFFLEUR À DOUBLE BATTERIE



- Débit d'air maxi de 17 m³/min avec une vitesse allant jusqu'à 233 km/h pour souffler les feuilles, le gravier et les débris
- Force de soufflage élevée et constante de 17,7 N sur un cycle de charge complet
- Meilleur contrôle grâce à une conception équilibrée et à une gâchette à vitesse variable avec possibilité de verrouillage de la vitesse à tout moment pour des applications plus précises

	M18 F2BL-0	M18 F2BL-802
Inclus dans le kit	Aucune batterie fournie, Aucun chargeur fourni, Aucun sac ni box fourni	2 x M18 FB8 Packs Batteries, M18 DBSC Chargeur, Aucun sac ni box fourni
N° d'article :	4933479987	4933499229
Code EAN	4058546377816	4058546563936
PVB incl. TAR excl. TVA	411,66 CHF	1107,31 CHF
PVB incl. TAR incl. TVA	445,00 CHF	1197,00 CHF

M18 BLTS M18

M18™ BRUSHLESS SÉCATEUR SUR PERCHE TÉLÉSCOPIQUE

BRUSHLESS



- Capable de couper des branches jusqu'à 4,4 cm de diamètre.
- La fonction télescopique avec un collier facile à utiliser permet une extension de 2,1 à 3 mètres pour des applications polyvalentes.
- Jusqu'à 2000 coupes dans des branches de bois tendre de 2,5 cm avec une batterie M18™ HB5.
- Revêtement extérieur sur le manche pour un contrôle accru et une prise en main optimale.

	M18 BLTS-0	M18 BLTS-551
Inclus dans le kit	Aucune batterie fournie, Aucun chargeur fourni, Aucun sac ni box fourni	1 x M18 HB5.5 Pack Batterie, M12-18 FC Chargeur, Aucun sac ni box fourni
N° d'article :	4933480865	4933480866
Code EAN	4058546411503	4058546411510
PVB incl. TAR excl. TVA	694,73 CHF	893,62 CHF
PVB incl. TAR incl. TVA	751,00 CHF	966,00 CHF

M18 BBPFP2 M18

M18™ PULVÉRISATEUR DORSAL



- Nouveau design pour un meilleur confort d'utilisation et une plus grande durabilité
- La conception du réservoir interchangeable isole la pompe, le tuyau et la lance, séparant les composants portables de la base alimentée M18™ SWITCH TANK™.
- Ajouter et remplacer des réservoirs pour éviter que des produits chimiques ne se mélangent, tout en réduisant les coûts d'entretien

	M18 BBPFP2-0	M18 BBPFP2-301
Inclus dans le kit	Aucune batterie fournie, Aucun chargeur fourni, Aucun sac ni box fourni	1 x M18 HB3 Pack Batterie, M12-18 FC Chargeur, Aucun sac ni box fourni
N° d'article :	4933498961	4933498962
Code EAN	4058546528300	4058546528317
PVB incl. TAR excl. TVA	334,88 CHF	501,39 CHF
PVB incl. TAR incl. TVA	362,00 CHF	542,00 CHF

M18 BBPFP2-CST M18

M18™ SWITCH TANK™ RÉSERVOIR POUR PRODUITS CHIMIQUES DE 15L



- Entièrement compatible avec la nouvelle génération du pulvérisateur dorsal SWITCH TANK™ M18 BBPFP2
- Distance de pulvérisation verticale jusqu'à 7,4 m et mode de jet réglable (du cône au jet droit) selon les préférences de l'utilisateur et l'application.

M18 BBPFP2-CST	
N° d'article :	4933498964
Code EAN	4058546528331
PVB incl. TAR excl. TVA	264,57 CHF
PVB incl. TAR incl. TVA	286,00 CHF

M18 FOPH2**M18 FUEL™ BLOC MOTEUR COMBI-SYSTÈME QUIK-LOK™****M18 FUEL**

- Augmentation de 30 % de la puissance et des performances thermiques : débloque des capacités inégalées pour des performances supérieures
- 3 réglages de vitesse avec déclencheur à vitesse variable, mieux adaptés à diverses applications
- Système polyvalent d'équipement d'extérieur, alimenté par un seul bloc moteur.

M18 FOPH2-0**M18 FOPH2-802**

Inclus dans le kit	Aucune batterie fournie, Aucun chargeur fourni, Aucun sac ni box fourni	2 x M18 FB8 Packs Batteries, M12-18 FC, Aucun sac ni box fourni
N° d'article :	4933492662	4933492664
Code EAN	4058546414122	4058546414146
PVB incl. TAR excl. TVA	404,26 CHF	893,62 CHF
PVB incl. TAR incl. TVA	437,00 CHF	966,00 CHF

M18 FOPHLTKIT2**M18 FUEL™ BLOC MOTEUR COMBI-SYSTÈME + ACCESSOIRE DÉBROUSSILLEUSE****M18 FUEL**

- Augmentation de 30 % de la puissance et des performances par rapport à la génération précédente
- 3 réglages de vitesse avec déclencheur à vitesse variable, mieux adaptés à diverses applications
- Système polyvalent : 11 accessoires pouvant être alimentés par un seul bloc moteur
- Permet de passer d'un accessoire à l'autre pour réaliser une large gamme d'applications.

M18 FOPHLTKIT2-0

Inclus dans le kit	Aucune batterie fournie, Aucun chargeur fourni, Aucun sac ni box fourni
N° d'article :	4933492663
Code EAN	4058546414139
PVB incl. TAR excl. TVA	530,99 CHF
PVB incl. TAR incl. TVA	574,00 CHF

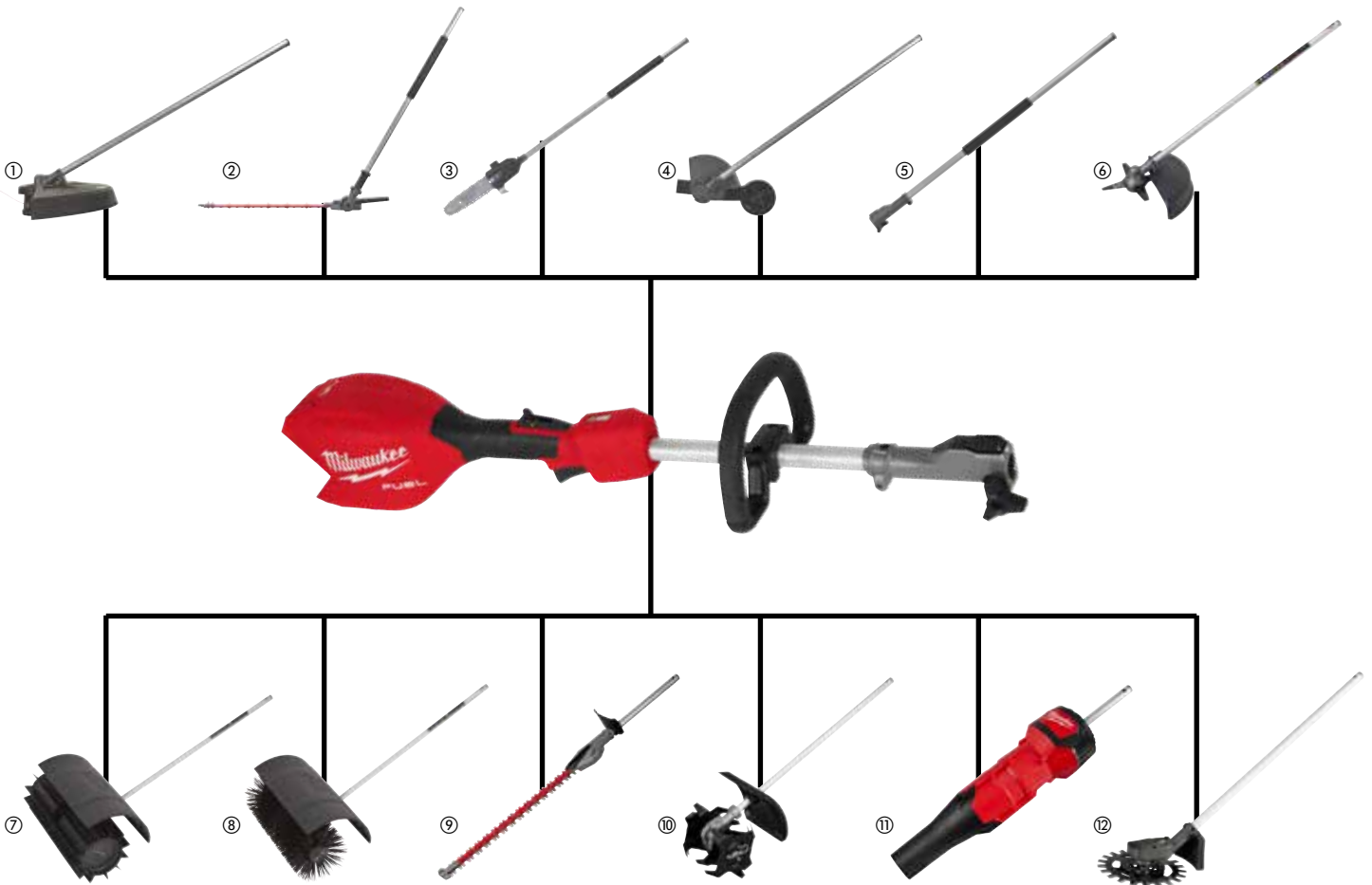





ACCESSOIRES COMBI-SYSTÈME M18 FOPH2





	Variante :	Description produit catalogue	N° d'article :	Code EAN
1.	M18 FOPH-LTA	Coupe bordure QUIK-LOK™	4932464955	4058546229009
2.	M18 FOPH-HTA	Taille-haies QUIK-LOK™	4932464959	4058546229047
3.	M18 FOPH-CSA	Elagueur à chaîne QUIK-LOK™	4932464957	4058546229023
4.	M18 FOPH-EA	Dresse bordure QUIK-LOK™	4932464958	4058546229030
5.	M18 FOPH-EXA	Tube d'extension QUIK-LOK™	4932464960	4058546229054
6.	M18 FOPH-BCA	Accessoire Débroussailleuse QUIK-LOK™	4932479986	4058546377809
7.	M18 FOPH-RBA	Accessoire Balai-racler QUIK-LOK™	4932479984	4058546377786
8.	M18 FOPH-BBA	Accessoire Balai-brosse QUIK-LOK™	4932479985	4058546377793
9.	M18 FOPH-SHTA	Accessoire Taille-haies sur perche fixe QUIK-LOK™	4932492666	4058546475376
10.	M18 FOPH-CA	Accessoire Sarcluse QUIK-LOK™	4932492667	4058546475383
11.	M18 FOPH-BA	Accessoire Souffleur QUIK-LOK™	4932492668	4058546475390
12.	M18 FOPH-RA	Accessoire Réciprocateur QUIK-LOK™	4932492669	4058546475406

AUTONOMIE

APPLICATION	NOM DU PRODUIT	BATTERIE					
		M18 HB3	M18 B4	M18 B5	M18 HB5.5	M18 HB8	M18 HB12
TAILLE-HAIES							
MESURÉE À VIDE SIMULANT UNE APPLICATION DE TAILLE LÉGÈRE	M18 FHET60 / M18 FHET45	52 min	56 min	70 min	105 min	140 min	211 min
	M18 FOPH-HTA	26 min	35 min	44 min	52 min	70 min	105 min
TAILLE - MODE ÉLEVÉ *MESURÉE À VIDE, SIMULANT UNE APPLICATION DE TAILLE LÉGÈRE	M18 FOPH-SHTA	22 min	30 min	37 min	45 min	60 min	90 min
	M18 FOPH-BCA	23 min	30 min	38 min	46 min	61 min	91 min
DÉBROUSSAILLEUSES							
DÉBROUSSAILLAGE - MODE MAX *DURÉE DE FONCTIONNEMENT À VIDE À PLEIN RÉGIME (SIMULE UN DÉBROUSSAILLAGE LÉGÈRE)	M18 FBCU	12 min	13 min	16 min	24 min	33 min	49 min
		22 min	23 min	29 min	44 min	58 min	88 min
DÉBROUSSAILLAGE - MODE MAX *DURÉE DE FONCTIONNEMENT À VIDE AVEC LA LAME À PLEIN RÉGIME (SIMULE UN DÉBROUSSAILLAGE LÉGÈRE)	M18 FOPH-BCA	23 min	30 min	38 min	46 min	61 min	91 min
COUPE-BORDURES							
COUPE DE FINITION - MODE MAX *MESURÉE À VIDE, SIMULANT UNE APPLICATION DE COUPE LÉGÈRE	M18 BLLT	13 min	17 min	22 min	26 min	35 min	53 min
	M18 FOPH-LTA	12 min	16 min	20 min	24 min	33 min	50 min
	M18 FOPH-RA	11 min	15 min	18 min	22 min	30 min	45 min
COUPE DE FINITION - MODE MINI *MESURÉE À VIDE, SIMULANT UNE APPLICATION DE COUPE LÉGÈRE	M18 BLLT	26 min	35 min	43 min	54 min	70 min	105 min
	M18 FOPH-LTA	22 min	29 min	36 min	44 min	59 min	88 min
MESURÉE À VIDE SIMULANT UNE APPLICATION DE DRESSAGE DE BORDURES LÉGÈRE	M18 FOPH-EA	40 min	53 min	66 min	79 min	106 min	160 min
SOUFFLEURS							
SOUFFLAGE INTENSIF - MODE MAXI	M18 F2BPB (AVEC 4 X BATTERIES M18)	OPTIMISÉ POUR HIGH OUTPUT™			15 min	20 min	30 min
					22 min	30 min	45 min
					30 min	40 min	60 min
SOUFFLAGE MOYEN - MODE MOYEN	M18 F2BL (AVEC 2 X BATTERIES M18)	OPTIMISÉ POUR HIGH OUTPUT™			13 min	18 min	26 min
					33 min	44 min	66 min
SOUFFLAGE LÉGER - MODE MINI	M18 FBLG3	5 min	6 min	8 min	10 min	13 min	19 min
		M18 FOPH-BA	4 min	6 min	7 min	9 min	12 min
TRONÇONNEUSES							
COUPE DE BOIS NOMBRE DE COUPES DANS DU CÈDRE DE Ø 10 CM	M18 FCHSC	38 coupes	50 coupes	63 coupes	75 coupes	100 coupes	150 coupes
	M18 FCHS35	38 coupes	50 coupes	63 coupes	75 coupes	100 coupes	150 coupes
	M18 FCHS	38 coupes	50 coupes	63 coupes	75 coupes	100 coupes	150 coupes
	M18 FTHCHS30	56 coupes	75 coupes	93 coupes	112 coupes	150 coupes	225 coupes
	M18 FTHCHS35	56 coupes	75 coupes	93 coupes	112 coupes	150 coupes	225 coupes
	M18 FHS20	90 coupes	120 coupes	150 coupes	180 coupes	240 coupes	360 coupes
M18 RED LITHIUM FORGE™					M18 FB6	M18 FB8	M18 FB12
COUPE DE BOIS - NOMBRE DE COUPES DANS DU BOIS DUR DE Ø 40 CM	M18 F2CHS50 (AVEC 2 X BATTERIES M18)	OPTIMISÉ POUR FORGE™			12 coupes	16 coupes	24 coupes

M18 M12**AUTONOMIE**

APPLICATION	NOM DU PRODUIT	BATTERIE					
M18		M18 HB3	M18 B4	M18 B5	M18 HB5.5	M18 HB8	M18 HB12
PERCHE D'ÉLAGAGE							
COUPE DE BOIS - NOMBRE DE COUPES DANS DU CÈDRE DE Ø 15 CM 	M18 FTFS30	17 coupes	23 coupes	29 coupes	35 coupes	46 coupes	70 coupes
ÉLAGAGE - NOMBRE DE COUPES DANS DU CHÊNE DE Ø 7,5 CM 	M18 FOPH-CSA	62 coupes	82 coupes	103 coupes	123 coupes	166 coupes	247 coupes
BALAIS							
MODE MAXI *MESURÉE À PLEIN RÉGIME EN DÉPLAÇANT DE COPEAUX DE BOIS ET DE LA TERRE 	M18 FOPH-BBA	11 min	14 min	18 min	22 min	29 min	43 min
	M18 FOPH-RBA	9 min	12 min	15 min	18 min	25 min	37 min
TONDEUSES							
TONTE DE PELOUSE *RETRAIT DE 2,5 CM D'HERBE À 4,8KM/H 	M18 F2LM53 (AVEC 2 X BATTERIES M18)	OPTIMISÉ POUR HIGH OUTPUT™			1000 m ²	1300 m ²	2000 m ²
	M18 F2LM46 (AVEC 2 X BATTERIES M18)				1200 m ²	1600 m ²	2400 m ²
SÉCATEUR							
COUPE DE BRANCHES COUPE DANS DU BOIS TENDRE DE 2,5 CM 	M18 BLTS	1000 coupes	1300 coupes	1650 coupes	2000 coupes	2650 coupes	4000 coupes
PULVÉRISATEUR							
PULVÉRISATEUR POUR PRODUITS CHIMIQUES *NOMBRE DE RÉSERVOIRS À LA VITESSE 1, CORRESPONDANT À UNE PULVÉRISATION LÉGÈRE 	M18 BFPF-CST	9 réservoirs	12 réservoirs	15 réservoirs	18 réservoirs	24 réservoirs	36 réservoirs
SARCLEUSE							
CULTIVER - MODE MAX MESURÉ SOUS CHARGE POUR CULTIVER LE SOL 	M18 FOPH-CA	5 min	7 min	9 min	11 min	15 min	22 min

APPLICATION	NOM DU PRODUIT	BATTERIE					
M12		M12 B2	M12 B3	M12 B4	M12 B6	M12 HB2.5	M12 HB5
ÉLAGUEUSE HATCHET							
COUPE DE BOIS NOMBRE DE COUPES DANS DU CHÊNE DE Ø 5 CM 	M12 FHS	60 coupes	90 coupes	120 coupes	180 coupes	86 coupes	172 coupes
TAILLE-HAIES							
TAILLE LÉGÈRE *MESURÉE À VIDE À PLEINE PUISSANCE, SIMULANT UNE APPLICATION DE TAILLE LÉGÈRE 	M12 FHT	25 min	37 min	50 min	75 min	36 min	72 min
PULVÉRISATEUR							
PULVÉRISATION *MODE 1 - PULVÉRISATION LOCALISÉE 	M12 BHCS3L	300 litres	450 litres	600 litres	900 litres	431 litres	862 litres
SÉCATEUR							
COUPE DE BRANCHES COUPE DANS DU BOIS TENDRE DE 1,25 CM 	M12 BLPRS	1000 coupes	1500 coupes	2000 coupes	3000 coupes	1400 coupes	2800 coupes

SCANNEZ ICI POUR DÉCOUVRIR TOUTE NOTRE GAMME



*Les temps d'utilisation sont basés sur une batterie complètement chargée. Ces informations sont données à titre indicatif et peuvent ne pas être respectés en raison des conditions d'utilisation variables. Les résultats peuvent varier en fonction de l'utilisateur et de l'application.

TRUEVIEW™

1 COULEUR RÉELLE DE HAUTE PRÉCISION



- Représentation réelle des couleurs et des détails
- Lumière blanche neutre pour une clarté et un confort accrus
- Conçu pour représenter la lumière du soleil à 10 heures ou à 14 heures

SCANNEZ ICI POUR PLUS D'INFORMATIONS



TRUEVIEW™
TECHNOLOGY

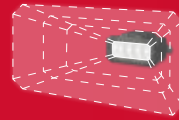

2 MEILLEUR FAISCEAU LUMINEUX DE SA CATÉGORIE

- Faisceau homogène et constant d'un bord à l'autre
- Environnement de travail précis, efficace et sûr
- Réflecteurs et diffuseurs optimisés pour chaque lumière

3 TECHNOLOGIE BATTERIE REDLITHIUM™

- Solutions portatives
- Fiabilité durable
- Compatibilité des systèmes d'alimentations



MXF TL MX FUEL™ TOUR D'ÉCLAIRAGE



TRUEVIEW™ **ONE-KEY™**
UNLOCKING THE DIGITAL JOBSITE.



- Technologie TRUEVIEW™ avec des LED hautes gamme jusqu'à 27.000 lumens sur secteur et jusqu'à 20.000 lumens sur batterie
- L'utilisateur peut orienter les têtes lumineuses dans la direction souhaitée
- Grande mobilité grâce à ses 2 grandes roues tout terrain, cette éclairage est facile à transporter même en condition de chantier

MXF TL-601

Inclus dans le kit	1 x MXF XC406 Pack Batterie, chargeur intégré, Aucun sac ni box fourni
N° d'article :	4933471844
Code EAN	4058546297435
PVB incl. TAR excl. TVA	5050,88 CHF
PVB incl. TAR incl. TVA	5460,00 CHF

MXF TLIC MX FUEL™ TOUR D'ÉCLAIRAGE COMPACTE



TRUEVIEW™ **ONE-KEY™**
UNLOCKING THE DIGITAL JOBSITE.



- Technologie d'éclairage haute définition TRUEVIEW™ avec une puissance d'éclairage de 15 000 lumens en mode batterie ou filaire pour une éclairage de zone ou de tâche
- Possibilité de tourner la tête d'éclairage, ce qui permet à l'utilisateur de diriger la lumière là où elle est nécessaire.

MXF TLIC-0

MXF TLIC-601

Inclus dans le kit	Aucune batterie fournie, Aucun chargeur fourni, Aucun sac ni box fourni	1 x MXF XC406 Pack Batterie, MXF FC Chargeur, Aucun sac ni box fourni
N° d'article :	4933498075	4933498072
Code EAN	4058546512354	4058546512323
PVB incl. TAR excl. TVA	2183,16 CHF	2658,65 CHF
PVB incl. TAR incl. TVA	2360,00 CHF	2874,00 CHF

M18 ONESLDP M18™ ECLAIRAGE DU SITE ONE-KEY™



TRUEVIEW™ **ONE-KEY™**
UNLOCKING THE DIGITAL JOBSITE.



- Gestion de l'intensité via l'application de 0 à 9 000 Lumens pour une autonomie de la batterie optimisée
- La technologie ONE-KEY™ donne accès à des paramètres et des contrôles avancés de l'outil dans un de 30m

M18 ONESLDP-0

Inclus dans le kit	Aucune batterie fournie, Aucun chargeur fourni, Aucun sac ni box fourni
N° d'article :	4933459160
Code EAN	4002395287154
PVB incl. TAR excl. TVA	923,22 CHF
PVB incl. TAR incl. TVA	998,00 CHF

M18 ONESLSP M18™ ECLAIRAGE DE CHANTIER ONE-KEY™ 360° LED



TRUEVIEW™ **ONE-KEY™**
UNLOCKING THE DIGITAL JOBSITE.



- Eclairage doté de la technologie ONE-KEY™ permettant de personnaliser le paramétrage
- La localisation et la sécurité de l'outil via la technologie ONE-KEY™ se font grâce à l'enregistrement des données sur le cloud pour une visualisation rapide de l'inventaire via Bluetooth. ONE-KEY™ dispose également d'une fonctionnalité de verrouillage à distance

M18 ONESLSP-0

Inclus dans le kit	Aucune batterie fournie, Aucun chargeur fourni, Aucun sac ni box fourni
N° d'article :	4933459155
Code EAN	4002395287109
PVB incl. TAR excl. TVA	553,19 CHF
PVB incl. TAR incl. TVA	598,00 CHF

M18 TAL

M18™ ECLAIRAGE DE CHANTIER 360°

M18

TRUEVIEW™



- Les solutions d'éclairage TRUEVIEW™ associent la plus évoluée des technologies LED, un design intelligent et les performances des batteries REDLITHIUM™. Equipés de une à plusieurs LED, les éclairages TRUEVIEW™ sont très robustes et spécialement protégés pour les utilisations de chantier
- 2 niveaux d'éclairage: un éclairage à 360° avec une intensité de 2 200 Lumens et un éclairage à 90° avec une intensité de 1 000 Lumens

M18 TAL-0

Inclus dans le kit	Aucune batterie fournie, Aucun chargeur fourni, Aucun sac ni box fourni
N° d'article :	4933464134
Code EAN	4058546220792
PVB incl. TAR excl. TVA	212,77 CHF
PVB incl. TAR incl. TVA	230,00 CHF

M18 ONERSAL

M18™ ECLAIRAGE TRÉPIEDS ONE-KEY™

M18

TRUEVIEW™



- Gestion de l'intensité via l'application (de 0 à 5 400 Lumens) optimisant l'autonomie de la batterie
- La technologie ONE-KEY™ donne accès à des paramétrages et des contrôles avancés de l'outil dans un rayon de 30 m

M18 ONERSAL-0

Inclus dans le kit	Aucune batterie fournie, Aucun chargeur fourni, Aucun sac ni box fourni
N° d'article :	4933459431
Code EAN	4058546010928
PVB incl. TAR excl. TVA	813,14 CHF
PVB incl. TAR incl. TVA	879,00 CHF

M18 HOSALC

M18™ PROJECTEUR TRÉPIED HIGH OUTPUT AVEC CHARGEUR INTÉGRÉ

M18

TRUEVIEW™



- 6000 Lumens d'éclairage TRUEVIEW™ haute définition
- Jusqu'à 10 heures d'autonomie avec 1 batterie M18™ REDLITHIUM™ 8,0 Ah
- 3 têtes réglables résistantes aux chocs avec lentille très robustes pouvant être pivotées verticalement de 180° et pivotées de 240° horizontalement pour un éclairage parfait de la zone de travail

M18 HOSALC-0

Inclus dans le kit	Aucune batterie fournie, Aucun chargeur fourni, Aucun sac ni box fourni
N° d'article :	4933478116
Code EAN	4058546340490
PVB incl. TAR excl. TVA	617,02 CHF
PVB incl. TAR incl. TVA	667,00 CHF

M18 SAL2

M18™ PROJECTEUR TRÉPIED LED

M18

TRUEVIEW™



- Les solutions d'éclairage TRUEVIEW™ associent la plus évoluée des technologies LED, un design intelligent et les performances des batteries REDLITHIUM™. Equipés de une à plusieurs LED, les éclairages TRUEVIEW™ sont très robustes et spécialement protégés pour les utilisations chantiers

M18 SAL2-0

M18 SAL2-502B

Inclus dans le kit	Aucune batterie fournie, Aucun chargeur fourni, Aucun sac ni box fourni	2 x M18 B5 Packs Batteries, M12-18 C, Sac de transport
N° d'article :	4933492486	4933492903
Code EAN	4058546418533	4058546477745
PVB incl. TAR excl. TVA	357,08 CHF	752,08 CHF
PVB incl. TAR incl. TVA	386,00 CHF	813,00 CHF

M12 SAL

M12™ PROJECTEUR TRÉPIED

M12

TRUEVIEW™



- Eclairage TRUEVIEW™ haute définition pour un éclairage de qualité, une bonne restitution des lumières pour une meilleure visibilité des détails
- Douze LED haute performance fournissant un éclairage de qualité de 1 400 lumens
- Tête ajustable et résistante aux chocs avec lentille en polycarbonate extrêmement pour résister aux chutes jusqu'à 3 m

M12 SAL-0

Inclus dans le kit	Aucune batterie fournie, Aucun chargeur fourni, Aucun sac ni box fourni
N° d'article :	4933464823
Code EAN	4058546227685
PVB incl. TAR excl. TVA	264,57 CHF
PVB incl. TAR incl. TVA	286,00 CHF

M18 POALC

M18™ ECLAIRAGE DE ZONE CHARGEUR PACKOUT™

M18

TRUEVIEW™

PACKOUT™



- Trois têtes pivotantes indépendantes qui offrent 3000 Lumens d'éclairage TRUEVIEW™ haute définition
- Les trois têtes d'éclairage pivotantes combinées offrent jusqu'à 12 heures d'autonomie avec une batterie M18™ REDLITHIUM™ 5,0 Ah
- IP54: Résiste à l'eau et aux poussières

M18 POALC-0

Inclus dans le kit	Aucune batterie fournie, Aucun chargeur fourni, Aucun sac ni box fourni
N° d'article :	4933478120
Code EAN	4058546340537
PVB incl. TAR excl. TVA	339,50 CHF
PVB incl. TAR incl. TVA	367,00 CHF

M12 POAL

M12™ ÉCLAIRAGE DE ZONE PACKOUT™

M12

TRUEVIEW™

PACKOUT™



- Eclairage TRUEVIEW™ haute définition de 1400 Lumens
- IP 54: Résiste à l'eau et aux poussières
- 3 modes pour gérer le rendement et l'autonomie
- Tête d'éclairage pivotante horizontalement à 300° et verticalement à 180° pour un éclairage parfait de la zone de travail
- Crochet en métal solide pour un rangement facile et rapide

M12 POAL-0

Inclus dans le kit	Aucune batterie fournie, Aucun chargeur fourni, Aucun sac ni box fourni
N° d'article :	4933480473
Code EAN	4058546407582
PVB incl. TAR excl. TVA	160,96 CHF
PVB incl. TAR incl. TVA	174,00 CHF

M18 HOAL

M18™ ECLAIRAGE DE ZONE HIGH OUTPUT

M18

TRUEVIEW™



- 4000 Lumens d'éclairage TRUEVIEW™ haute définition
- Jusqu'à 12 heures d'autonomie avec 1 batterie M18™ REDLITHIUM™ 5,0 Ah
- Tête rotative à 120° et trous de suspension intégrés pour une utilisation verticale ou horizontale
- Conception résistante aux chocs et cage de protection durable pour protéger la lumière des conditions difficiles du chantier

M18 HOAL-0

Inclus dans le kit	Aucune batterie fournie, Aucun chargeur fourni, Aucun sac ni box fourni
N° d'article :	4933478118
Code EAN	4058546340513
PVB incl. TAR excl. TVA	316,37 CHF
PVB incl. TAR incl. TVA	342,00 CHF

M18 AL

M18™ PROJECTEUR LED DE CHANTIER

M18

TRUEVIEW™



- Les solutions d'éclairage TRUEVIEW™ associent la plus évoluée des technologies LED, un design intelligent et les performances des batteries REDLITHIUM™
- Huit LED hautes performances offrent 1500 lumens de lumière Lumen - jusqu'à 30 % plus lumineuse que 250 lumières halogènes W
- Plus de 8 heures de tenue avec une batterie M18™ REDLITHIUM™ 4.0 Ah avec deux niveaux de luminosité.

M18 AL-0

Inclus dans le kit	Aucune batterie fournie, Aucun chargeur fourni, Blister
N° d'article :	4932430392
Code EAN	4002395380534
PVB incl. TAR excl. TVA	223,87 CHF
PVB incl. TAR incl. TVA	242,00 CHF

M12 AL

M12™ PROJECTEUR LED

M12

TRUEVIEW™



- Technologie TRUEVIEW™ à 5 LEDS d'une puissance de 1 000 lumens comparable à un halogène de 250 Watts
- Jusqu'à 19 heures d'autonomie pour le mode le plus faible avec une batterie REDLITHIUM™-ION M12™ 6.0 Ah
- Son revêtement en caoutchouc le protège contre les chutes jusqu'à 2.7 mètres de hauteur.

M12 AL-0

Inclus dans le kit	Aucune batterie fournie, Aucun chargeur fourni, Blister
N° d'article :	4933451394
Code EAN	4002395158621
PVB incl. TAR excl. TVA	137,84 CHF
PVB incl. TAR incl. TVA	149,00 CHF

M18 PAL2

M18™ ÉCLAIRAGE DE ZONE À TÊTE PIVOTANTE

M18

TRUEVIEW™



- 2000 Lumens d'éclairage TRUEVIEW™ haute définition
- Jusqu'à 24 heures d'autonomie avec une batterie M18™B5
- 3 modes de sélection
- Doté d'une base magnétique et une pince de 7,5cm d'ouverture pour un montage facile
- Tête pivotante à 359° horizontalement et 160° verticalement pour un éclairage parfait de la zone de travail

M18 PAL2-0

Inclus dans le kit	Aucune batterie fournie, Aucun chargeur fourni, Aucun sac ni box fourni
N° d'article :	4933493547
Code EAN	4058546484187
PVB incl. TAR excl. TVA	195,19 CHF
PVB incl. TAR incl. TVA	211,00 CHF

M12 PAL

M12™ ÉCLAIRAGE COMPACT ORIENTABLE

M12

TRUEVIEW™



- Éclairage haute définition TRUEVIEW™ avec jusqu'à 700 lumens
- Jusqu'à 8 heures d'autonomie avec une batterie M12™ 4.0 Ah
- Dotée d'aimants puissants ainsi qu'une tête d'éclairage rotative de 40° dans chaque direction afin d'offrir plusieurs options de faisceau
- Conception robuste, résistante aux chocs et aux chutes jusqu'à 3 m

M12 PAL-0

Inclus dans le kit	Aucune batterie fournie, Aucun chargeur fourni, Blister
N° d'article :	4933478226
Code EAN	4058546344030
PVB incl. TAR excl. TVA	120,26 CHF
PVB incl. TAR incl. TVA	130,00 CHF

M18 ABL

M18™ ÉCLAIRAGE DE MAINTENANCE ET ENTRETIEN DES VÉHICULES DE GRANDE TAILLE

M18

TRUEVIEW™



- 2500 Lumens d'éclairage TRUEVIEW™ haute définition
- Jusqu'à 12 heures d'autonomie avec une batterie M18™B5
- Conçu pour répondre aux besoins de mobilité des professionnels de la maintenance et de l'entretien des véhicules de grande taille.
- Tête pivotante à 360° à l'horizontale comme à la verticale pour un éclairage parfait de la zone de travail

M18 ABL-0

Inclus dans le kit	Aucune batterie fournie, Aucun chargeur fourni, Aucun sac ni box fourni
N° d'article :	4933498147
Code EAN	4058546513078
PVB incl. TAR excl. TVA	380,20 CHF
PVB incl. TAR incl. TVA	411,00 CHF

M18 ALIS

M18™ PROJECTEUR DE CHANTIER COMPACT

M18

TRUEVIEW™



- 1000 Lumens d'éclairage TRUEVIEW™ haute définition
- Jusqu'à 110 heures d'autonomie avec une batterie M18™B5
- Ports USB-A (15W) et USB-C (27W) pour charger des petits appareils
- Crochet métallique intégré
- Tête pivotante horizontalement et verticalement
- L'éclairage le plus compact de la plateforme M18™

M18 ALIS-0

Inclus dans le kit	Aucune batterie fournie, Aucun chargeur fourni, Aucun sac ni box fourni
N° d'article :	4933498148
Code EAN	4058546513085
PVB incl. TAR excl. TVA	137,84 CHF
PVB incl. TAR incl. TVA	149,00 CHF

M18 MDTL

M18™ ÉCLAIRAGE DE ZONE MULTIDIRECTIONNEL

M18

TRUEVIEW™



- 4500 Lumens d'éclairage TRUEVIEW™ haute définition
- 3 têtes individuelles pour un éclairage d'appoint ou de zone
- 9 modes de sélection
- Base magnétique, crochet et trou de suspension pour un montage facile
- Têtes pivotantes à 270° horizontalement et verticalement
- Poignées intégrées pour faciliter le transport

M18 MDTL-0

Inclus dans le kit	Aucune batterie fournie, Aucun chargeur fourni, Aucun sac ni box fourni
N° d'article :	4933498149
Code EAN	4058546513092
PVB incl. TAR excl. TVA	299,72 CHF
PVB incl. TAR incl. TVA	324,00 CHF

M18 SLED

M18™ ÉCLAIRAGE LONGUE PORTÉE LED

M18

TRUEVIEW™



- Les solutions d'éclairage TRUEVIEW™ associent la plus évoluée des technologies LED, un design intelligent et les performances des batteries REDLITHIUM™
- Tête pivotante offrant 1 250 lumens et un faisceau de 650 m de distance
- 4 modes d'éclairage: intensif, projecteur, combiné et stroboscopique, fournissant différentes options pour l'éclairage des zones de travail

M18 SLED-0

Inclus dans le kit	Aucune batterie fournie, Aucun chargeur fourni, Aucun sac ni box fourni
N° d'article :	4933459159
Code EAN	4002395287147
PVB incl. TAR excl. TVA	184,09 CHF
PVB incl. TAR incl. TVA	199,00 CHF

M12 SLED

M12™ TORCHE LED LONGUE PORTÉE

M12

TRUEVIEW™



- Les solutions d'éclairage TRUEVIEW™ associent la plus évoluée des technologies LED, un design intelligent et les performances des batteries REDLITHIUM™. Équipés de une à plusieurs LED, les éclairages TRUEVIEW™ sont très robustes et spécialement protégés pour les utilisations chantiers.

M12 SLED-0

Inclus dans le kit	Aucune batterie fournie, Aucun chargeur fourni, Blister
N° d'article :	4933451261
Code EAN	4002395170159
PVB incl. TAR excl. TVA	132,28 CHF
PVB incl. TAR incl. TVA	143,00 CHF

M18 IL

M18™ BALADEUSE LED

M18

TRUEVIEW™



- Les solutions TRUEVIEW™ associent la plus évoluée des technologies LED, un design intelligent et les performances des batteries REDLITHIUM™
- 3 LED avec 2 modes de réglage: 300 Lumens et 130 Lumens
- Pivote de 45° de l'avant vers l'arrière pour une ouverture à 180°
- 2 crochets en métal pour suspendre la lampe verticalement ou horizontalement

M18 IL-0

Inclus dans le kit	Aucune batterie fournie, Aucun chargeur fourni, Blister
N° d'article :	4932430564
Code EAN	4002395382255
PVB incl. TAR excl. TVA	109,16 CHF
PVB incl. TAR incl. TVA	118,00 CHF

M12 SL

M12™ BALADEUSE LED

M12

TRUEVIEW™



- Les solutions d'éclairage TRUEVIEW™ associent la plus évoluée des technologies LED, un design intelligent et les performances des batteries REDLITHIUM™
- Dispose d'une puissance d'éclairage à 3 LED et fourni 220 lumens
- Crochet en métal ajustable qui permet d'orienter la lumière dans de multiples zones
- Design pour compact pour accéder aux endroits les plus étroits

M12 SL-0

Inclus dans le kit	Aucune batterie fournie, Aucun chargeur fourni, Blister
N° d'article :	4932430178
Code EAN	4002395378395
PVB incl. TAR excl. TVA	101,76 CHF
PVB incl. TAR incl. TVA	110,00 CHF

M12 UCL

M12 ECLAIRAGE INSPECTION DE CHÂSSIS

M12

TRUEVIEW™



- Eclairage TRUEVIEW™ haute définition avec 1200 Lumens
- Jusqu'à 15 heures d'autonomie avec une batterie M12™ 4.0 Ah
- Conçu pour les professionnels de la maintenance et des services automobiles
- Bras de doubles articulations permettant de pivoter à 300° horizontalement et à 180° verticalement pour assurer une couverture d'éclairage complète du châssis.

M12 UCL-0

Inclus dans le kit	Aucune batterie fournie, Aucun chargeur fourni, Aucun sac ni box fourni
N° d'article :	4933478868
Code EAN	4058546361501
PVB incl. TAR excl. TVA	212,77 CHF
PVB incl. TAR incl. TVA	230,00 CHF

M12 CML

M12™ ÉCLAIRAGE DE COULEUR ASSORTIE

M12

TRUEVIEW™



- Éclairage haute définition avec 1000 lumens
- 96+ IRC (Indice de rendu de couleur) pour une identification précise et fiable des différentes couleurs
- Eclairage CCT de 5 températures, permettant aux utilisateurs de reproduire les exigences réelles de la lumière du soleil
- Jusqu'à 14 heures d'autonomie avec une batterie M12™ 4.0 Ah

M12 CML-0

M12 CML-401

Inclus dans le kit	Aucune batterie fournie, Aucun chargeur fourni, Aucun sac ni box fourni	1 x M12 B4 Pack Batterie, C12 C Chargeur, Aucun sac ni box fourni
N° d'article :	4933478867	4933479366
Code EAN	4058546361495	4058546371609
PVB incl. TAR excl. TVA	126,73 CHF	196,11 CHF
PVB incl. TAR incl. TVA	137,00 CHF	212,00 CHF

M12 UHL

M12™ BALADEUSE LED POUR CAPOT

M12

TRUEVIEW™



- Les solutions d'éclairage TRUEVIEW™ associent la plus évoluée des technologies LED, un design intelligent et les performances des batteries REDLITHIUM™. Équipés de une à plusieurs LED, les éclairages TRUEVIEW™ sont très robustes et spécialement protégés pour les utilisations chantiers.
- 2 niveaux d'éclairage (1 350 et 600 Lumens) pour optimiser l'autonomie et adapté l'éclairage au besoin

M12 UHL-0

Inclus dans le kit	Aucune batterie fournie, Aucun chargeur fourni, Aucun sac ni box fourni
N° d'article :	4933459432
Code EAN	4058546010935
PVB incl. TAR excl. TVA	212,77 CHF
PVB incl. TAR incl. TVA	230,00 CHF

M18 LL

M18™ LANterne DE CHANTIER

M18

TRUEVIEW™



- Les solutions d'éclairage TRUEVIEW™ associent la plus évoluée des technologies LED, un design intelligent et les performances des batteries REDLITHIUM™. Les éclairages TRUEVIEW™ sont très robuste et spécialement protégés pour les utilisations chantiers.
- MILWAUKEE® TRUEVIEW™ éclairage haute définition qui représente avec précision les vraies couleurs et les détails

M18 LL-0

Inclus dans le kit	Aucune batterie fournie, Aucun chargeur fourni, Blister
N° d'article :	4932430563
Code EAN	4002395382248
PVB incl. TAR excl. TVA	120,26 CHF
PVB incl. TAR incl. TVA	130,00 CHF

M12 LL

M12™ LANterne DE CHANTIER

M12

TRUEVIEW™



- Les solutions d'éclairage TRUEVIEW™ associent la plus évoluée des technologies LED, un design intelligent et les performances des batteries REDLITHIUM™
- Faisceau lumineux réglable de 180° à 360° pour une portée allant jusqu'à 29 m
- 4 puissances d'éclairage pour un éclairage adapté à toutes les situations
- Prise USB pour tablettes, smartphones et autres appareils

M12 LL-0

Inclus dans le kit	Aucune batterie fournie, Aucun chargeur fourni, Blister
N° d'article :	4932430562
Code EAN	4002395382231
PVB incl. TAR excl. TVA	109,16 CHF
PVB incl. TAR incl. TVA	118,00 CHF

M18 TLED

M18™ LAMPE LED TORCHE

M18
TRUEVIEW™

- Eclairage LED 120 Lumens 2x plus lumineux que les éclairages traditionnels
- Lampe avec une meilleure autonomie grâce à la nouvelle technologie LED
- Tête en aluminium - résistant au temps et aux impacts
- Tête rotative 135°
- Crochet de suspension intégré offrant de nombreuses possibilités d'accrochage

M18 TLED-0

Inclus dans le kit	Aucune batterie fournie, Aucun chargeur fourni, Blister
N° d'article :	4932430361
Code EAN	4002395380220
PVB incl. TAR excl. TVA	85,94 CHF
PVB incl. TAR incl. TVA	92,90 CHF

M12 TLED

M12™ LAMPE TORCHE LED

M12
TRUEVIEW™

- Les solutions d'éclairage TRUEVIEW™ associent la plus évoluée des technologies LED, un design intelligent et les batteries REDLITHIUM™
- Lampe avec une meilleure autonomie grâce à la nouvelle technologie LED
- Design compact et résistant (tête en aluminium)

M12 TLED-0

Inclus dans le kit	Aucune batterie fournie, Aucun chargeur fourni, Blister
N° d'article :	4932430360
Code EAN	4002395380213
PVB incl. TAR excl. TVA	85,94 CHF
PVB incl. TAR incl. TVA	92,90 CHF

ÉCLAIRAGE PERSONNEL





REDLITHIUM™ USB

**REDLITHIUM™
USB**

		Lumen	Autonomie (h)	Degré d'étanchéité IP	Features	Inclus dans le kit	N° d'article :	Code EAN	PVB incl. TAR excl. TVA	PVB incl. TAR incl. TVA
	L4 FL-301	445/ -/ 100/ -	2.5/ -/ 12.5/ -	IP54	Magnet, Clip	1 x L4 B3 Pack Batterie, câble USB, Blister	4933479763	4058546375577	91,49 CHF	98,90 CHF
	L4 PWL-301	400/ -/ 100/ 500	3.5/ -/ 11.75/ 3.5	IP54	Magnet, Clip	1 x L4 B3 Pack Batterie, câble USB, Blister	4933479765	4058546375591	102,68 CHF	111,00 CHF
	L4 FFL-301	550/ 250/ 100/ -	2.5/ 6/ 13.25/ -	IP54	Magnet, Carabiner	1 x L4 B3 Pack Batterie, câble USB, Blister	4933479766	4058546375607	102,68 CHF	111,00 CHF
	L4 HL-VIS-301	600/ 400/ 200/ 25/ 400	2.5/ 4.5/ 8.5/ 22/ 4.5	IP53	Hard hat clips	1 x L4 B3 Pack Batterie, câble USB, Blister	4933479768	4058546375621	114,71 CHF	124,00 CHF
	L4 HLRP-301	600/ 350/ 125/ 25	3/ 7.5/ 13/ 28	IP54	Hard hat clips	1 x L4 B3 Pack Batterie, câble USB, Blister	4933479767	4058546375614	114,71 CHF	124,00 CHF
	L4 TMLD-301	1100/ 600/ 100/ -	1.5/ 4/ 12/ -	IP67	Clip	1 x L4 B3 Pack Batterie, câble USB, Blister	4933479769	4058546375638	132,28 CHF	143,00 CHF
	L4 FMLD-301	800/ -/ 100/ -	2.5/ -/ 10/ -	IP67	Clip	1 x L4 B3 Pack Batterie, câble USB, Blister	4933479770	4058546375645	114,71 CHF	124,00 CHF
	L4 SL550-301	550/ 250 ; 250/ 100	2/ 4.5/ 2/ 5	IP52	Magnet, Hook	1 x L4 B3 Pack Batterie, câble USB, Blister	4933478869	4058546361518	155,41 CHF	168,00 CHF
	L4 NL400-301	400/ 250	2.5/ 8	IP50	-	1 x L4 B3 Pack Batterie, câble USB, Blister	4933479898	4058546376925	105,46 CHF	114,00 CHF
	L4 BOLTHL-301	600/ 400/ 150/ 25	4/ 8/ 14/ 32	IP54	-	1 x L4 B3 Pack Batterie, câble USB, Blister	4933479902	4058546376963	125,81 CHF	136,00 CHF
	L4 HL2-301	600/ 100/ 400/ 100/ 400	5/ 20/ 9/ 14/ 9	IP54	Hard hat clips	1 x L4 B3 Pack Batterie, câble USB, Blister	4933479963	4058546377571	91,49 CHF	98,90 CHF
	L4 FL2000-301	2000/ 1300/ 800/ 100	4/ 8/ 24	IP66	Clip	1 x L4 B3 Pack Batterie, câble USB, Blister	4933479637	4058546374310	160,96 CHF	174,00 CHF
	L4 HSL-301	350	2.5/ 10	IP54	-	1 x L4 B3 Pack Batterie, câble USB, Aucun sac ni box fourni	4933493968	4058546511289	172,06 CHF	186,00 CHF







RECHARGEABLE

RECHARGEABLE

		Lumen	Autonomie (h)	Degré d'étanchéité IP	Features	Inclus dans le kit	N° d'article :	Code EAN	PVB incl. TAR excl. TVA	PVB incl. TAR incl. TVA
	IR FFL	500	4/ 8/ 12	IP54	Carabiner, Magnet	Batterie intégrée, câble USB, Aucun sac ni box fourni	4933493528	4058546483999	85,66 CHF	92,60 CHF
	IR HL450	450/ 100/ 250/ 50/ 250	2.5/ 8/ 4/ 14/ 4	IP54	Magnet, Hard hat clips, BOLT Low-profile headlamp mount	Batterie intégrée, câble USB, Blister	4933478587	4058546347802	85,66 CHF	92,60 CHF
	IR FL500	500 / 100 / 10/ -	3.5 / 16/ 40/ -	IP67	Clip	Batterie intégrée, câble USB, Blister	4933478586	4058546347796	85,75 CHF	92,70 CHF
	IR PL250	250/ -/ 50/ -	1.5/ -/ 8/ -	IP67	Bite zone, Clip	Batterie intégrée, câble USB, Blister	4933478705	4058546348984	51,06 CHF	55,20 CHF

ALCALINE



		Lumen	Autonomie (h)	Degré d'étanchéité IP	Features	Inclus dans le kit	N° d'article :	Code EAN	PVB incl. TAR excl. TVA	PVB incl. TAR incl. TVA
	IPL-LED	100	3	IP67	Clip, Bite zone	2 x AAA Batteries, Blister	4933459440	4058546011017	39,50 CHF	42,70 CHF
	ML-LED	325/ -/ 25/ -	5/ -/ 18/ -	IP67	Clip	3 x AAA Batteries, Blister	4933464825	4058546227708	74,19 CHF	80,20 CHF
	FL-LED	300/ -/ 100/ -	5/ -/ 16/ -	IP54	Magnet, Clip	2 x AA Batteries, Blister	4933464824	4058546227692	74,10 CHF	80,10 CHF
	HL-SF	450/ 350/ 150/ 25/ 350	2/ 4/ 10/ 26/ 4	IP52	Hard hat clips, BOLT Low-profile headlamp mount	3 x AAA Batteries, Blister	4933471388	4058546290160	79,93 CHF	86,40 CHF
	ISHL-LED	310/ 235/ 155/ 25/ 155	4/ 6/ 10/ 40/ 8	IP64	Hard hat clips, BOLT Low-profile headlamp mount	3 x AAA Batteries, Aucun sac ni box fourni	4933478112	4058546340452	109,16 CHF	118,00 CHF
	HL2-LED	350/ 150/ 25/ -	4/ 8.5/ 28/ -	IP52	Hard hat clips, BOLT Low-profile headlamp mount	3 x AAA Batteries, Blister	4933471286	4058546289140	68,36 CHF	73,90 CHF



BATTERIES



		Description produit catalogue	Charging time M18 PC6/MPC6 AC charger	Temps de chargement chargeur M18 DBSC/ MDBSC AC	Temps de chargement chargeur M12-18 FC	Temps de chargement chargeur M12-18 C	Temps de chargement chargeur M12-18 AC	Temps de chargement chargeur M1418C6	Temps de chargement chargeur M18 DFC charger	Temps de chargement chargeur C12 C	Charge time M12 TC2 charger	Temps de chargement chargeur M12 C4	Temps de chargement chargeur L4 C	N° d'article	Code EAN	PVB incl. TAR excl. TVA	PVB incl. TAR incl. TVA
	M18 FB12	M18™ Batterie 12.0 Ah FORGE™	130 min	45 min	130 min	250 min	285 min	270 min	130 min	-	-	-	-	4932492651	4058546414016	346,90 CHF	375,00 CHF
	M18 FB8	Batterie 8.0 Ah M18™ FORGE™	87 min	45 min	87 min	167 min	190 min	190 min	87 min	-	-	-	-	4932492131	4058546414986	276,60 CHF	299,00 CHF
	M18 FB6	M18™ BATTERIE FORGE™ 6.0 Ah	60 min	25 min	60 min	115 min	130 min	125 min	60 min	-	-	-	-	4932492533	4058546419004	254,39 CHF	275,00 CHF
	M18 HB5.5	M18™ HIGH OUTPUT™ Batterie 5.5 Ah	60 min	35 min	60 min	115 min	130 min	125 min	60 min	-	-	-	-	4932464712	4058546226572	231,27 CHF	250,00 CHF
	M18 HB3	M18™ HIGH OUTPUT™ Batterie 3.0 Ah	36 min	36 min	36 min	65 min	75 min	70 min	36 min	-	-	-	-	4932471069	4058546286972	160,96 CHF	174,00 CHF
	M18 B5	M18™ Batterie 5.0 Ah	59 min	59 min	59 min	100 min	100 min	100 min	59 min	-	-	-	-	4932430483	4002395381449	184,09 CHF	199,00 CHF
	M18 B5-CR	Batterie résistante M18™ de 5.0 Ah	59 min	59 min	59 min	100 min	100 min	100 min	59 min	-	-	-	-	4932479265	4058546370596	196,11 CHF	212,00 CHF
	M18 B4	M18™ Batterie 4.0 Ah	52 min	52 min	52 min	80 min	80 min	80 min	52 min	-	-	-	-	4932430063	4002395377244	155,41 CHF	168,00 CHF
	M18 B2	M18™ Batterie 2.0 Ah	26 min	26 min	26 min	40 min	40 min	40 min	26 min	-	-	-	-	4932430062	4002395377237	132,28 CHF	143,00 CHF
	M12 HB5	M12™ HIGH OUTPUT™ Batterie 5Ah	-	-	75 min	110 min	110 min	-	-	110 min	300 min	110 min	-	4932480165	4058546404505	109,16 CHF	118,00 CHF
	M12 HB2.5	M12™ HIGH OUTPUT™ Batterie 2.5Ah	-	-	40 min	55 min	55 min	-	-	55 min	150 min	55 min	-	4932480164	4058546404499	74,75 CHF	80,80 CHF
	M12 B6	M12™ Batterie 6.0 Ah	-	-	95 min	130 min	165 min	-	-	130 min	347 min	130 min	-	4932451395	4002395158638	121,18 CHF	131,00 CHF
	M12 B4	M12™ Batterie 4.0 Ah	-	-	52 min	80 min	115 min	-	-	80 min	240 min	80 min	-	4932430065	4002395377268	101,76 CHF	110,00 CHF
	M12 B3	M12™ Batterie 3.0 Ah	-	-	50 min	70 min	90 min	-	-	70 min	174 min	70 min	-	4932451388	4002395157969	85,75 CHF	92,70 CHF
	M12 B2	M12™ Batterie 2.0 Ah	-	-	26 min	40 min	55 min	-	-	40 min	120 min	40 min	-	4932430064	4002395377251	74,19 CHF	80,20 CHF
	L4 B3	3.0 Ah REDLITHIUM™ USB Batterie	-	-	-	-	-	-	-	-	-	-	120 min	4933478311	4058546345020	39,50 CHF	42,70 CHF

CHARGEURS







		Description produit catalogue	Port de charge	Type de chargement	Type d'alimentation	Carry handle	Fixation murale	N° d'article :	Code EAN	PVB incl. TAR excl. TVA	PVB incl. TAR incl. TVA
	M18 MPC6	M18™ Chargeur rapide mobile 6 baies PACKOUT™	6 x M18™	Simultané	AC	✓	✓	4932498551	4058546524203	381,13 CHF	412,00 CHF
	M18 PC6	M18™ PACK-OUT™ Chargeur rapide 6 ports	6 x M18™; 1 x USB	Simultané	AC, USB	✓	✓	4932480162	4058546404475	311,75 CHF	337,00 CHF
	M18 MBSC	M18™ SUPER CHARGEUR DOUBLE MOBILE	2 x M18™	Simultané	AC	-	✓	4932498557	4058546524265	345,98 CHF	374,00 CHF
	M18 DBSC	M18™ CHARGEUR RAPIDE DOUBLE	2 x M18™	Simultané	AC	-	✓	4932492531	4058546418984	311,75 CHF	337,00 CHF
	M12-18 FC	M12™ - M18™ chargeur rapide	1 x M12™, 1 x M18™	Séquentiel	AC	-	✓	4932451079	4002395810581	137,84 CHF	149,00 CHF
	M12-18 C	M12™ - M18™ chargeur	1 x M12™, 1 x M18™	Séquentiel	AC	-	✓	4932352959	4002395376179	109,16 CHF	118,00 CHF
	M12-18 AC	M12™ - M18™ Chargeur allume-cigare	1 x M12™, 1 x M18™	Séquentiel	DC	-	✓	4932459205	4002395287208	132,28 CHF	143,00 CHF
	M18 DFC	M18™ Chargeur Rapide Double	2 x M18™	Simultané	AC	-	✓	4932472073	4058546324698	271,05 CHF	293,00 CHF
	M1418 C6	M14™ - M18™ Chargeur 6 batteries	6 x M14™ ou 6 x M18™	Séquentiel	AC	✓	✓	4932430086	4002395377473	194,26 CHF	210,00 CHF
	C12 C	M12™ chargeur	1 x M12™	Unitaire	AC	-	✓	4932352000	4002395366606	101,76 CHF	110,00 CHF
	M12 TC2-0	M12™ Chargeur compact et source d'alimentation	1 x M12™	Unitaire	AC, USB	-	☒	4932492908	4058546477790	79,93 CHF	86,40 CHF
	M12 C4	M12™ Chargeur 4 batteries	4 x M12™	Séquentiel	AC	-	✓	4932430554	4002395382156	137,84 CHF	149,00 CHF

CONSTRUCTION

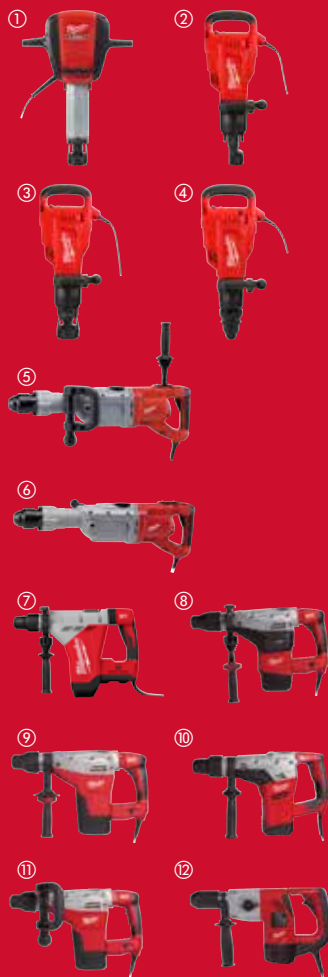
BURINEURS



	Porte-outils	Puissance absorbée (W)	Force de frappe (J) (EPTA)	Vitesse à vide (tr/min)	Cadence de frappe en charge (cps/min)	Vitesse de rotation (réducteur) (tr/min)	
1.	K 2628 H	K-Hex	2400	64	-	1200	-
2.	K 1530 H	K-Hex	2100	39	-	1560	-
3.	K 1528 H	K-Hex	2100	39	-	1560	-
4.	K 1000 S	SDS-Max	1750	26	-	1400 - 1950	-
5.	K 950 S	SDS-Max	1700	20	125 - 250	975 - 1950	125 - 250
6.	K 900 K	K-Hex	1600	20	-	975 - 1950	-
6.	K 900 S	SDS-Max	1600	20	-	975 - 1950	-
7.	HAC0850	SDS-Max	1470	11.0	-	1600 - 2900	210 - 385
8.	K 750 S	SDS-Max	1550	11.9	300	2740	240
9.	K 545 S	SDS-Max	1300	8.5	450	2840	350
10.	K 540 S	SDS-Max	1100	7.5	450	3000	430
11.	K 500 S	SDS-Max	1300	8.5	-	2840	2200
12.	PCE 3/K	SDS-Plus	720	3.6	-	0 - 3650	-

MARTEAUX PERFORATEURS



	Porte-outils	Puissance absorbée (W)	Force de frappe (J) (EPTA)	Cadence de frappe en charge (cps/min)	Vitesse en pleine charge (tr/min)	Capacité perçage béton (mm)	
1.	PLH 32 XE	SDS-Plus + Emmanchement réduit 13 mm	900	3.8	0 - 4500	0 - 800	32
2.	PLH 28 E	SDS-Plus	800	4.1	0 - 4000	0 - 1000	28
2.	PLH 28 XE	SDS-Plus + Emmanchement réduit 13 mm	800	4.1	0 - 4000	0 - 1000	28
3.	PH 30 POWER X	SDS-Plus + Emmanchement réduit 13 mm	1030	3.6	0 - 3800	0 - 850	30
4.	PH 28	SDS-Plus	820	3.4	0 - 4000	0 - 900	28
4.	PH 28 X	SDS-Plus + Emmanchement réduit 13 mm	820	3.4	0 - 4000	0 - 900	28
5.	PH 26 T	SDS-Plus	800	2.4	0 - 4500	0 - 1500	26
5.	PH 26 TX	SDS-Plus	800	2.4	0 - 4500	0 - 1500	26
6.	PFH 26 T	SDS-Plus	800	2.4	0 - 4500	0 - 1500	26
7.	PFH 26	SDS-Plus	725	2.4	0 - 4500	0 - 1250	26

**SCANNEZ ICI
POUR PLUS
D'INFORMATIONS**



Perçage durs max. (mm)	Forage max. (mm)	Carottage max. (mm)	Vibrations perçage (m/s ²)	Vibrations burinage (m/s ²)	Poids (kg)	Fourni avec	N° d'article :	Code EAN	PVB incl. TAR excl. TVA	PVB incl. TAR incl. TVA
-	-	-	-	6.2	25.7	Aucun sac ni box fourni	4933471685	4058546295844	2839,96 CHF	3070,00 CHF
-	-	-	-	8.4	16.8	Plastic case	4933464117	4058546220624	1373,73 CHF	1485,00 CHF
-	-	-	-	8.8	17.2	Plastic case	4933464118	4058546220631	1373,73 CHF	1485,00 CHF
-	-	-	-	6.7	12.7	Plastic case	4933464120	4058546220655	1127,66 CHF	1219,00 CHF
50	80	150	12.5	11	11.8	Kitbox	4933375710	4002395232031	1260,87 CHF	1363,00 CHF
-	-	-	-	11	11.0	Kitbox	4933375650	4002395231614	1058,28 CHF	1144,00 CHF
-	-	-	-	11	11.0	Kitbox	4933375720	4002395232048	1058,28 CHF	1144,00 CHF
-	65	150	-	11	9.7	Kitbox	4933498603	4058546524722	1042,55 CHF	1127,00 CHF
50	80	150	9.5	9.1	8.2	Kitbox	4933398600	4002395235193	1225,72 CHF	1325,00 CHF
45	65	100	13	9	6.7	Kitbox	4933398200	4002395234073	1127,66 CHF	1219,00 CHF
40	65	105	17.4	12.8	6.3	Kitbox	4933418100	4002395238422	665,12 CHF	719,00 CHF
-	-	-	-	11.5	6.3	Kitbox	4933398220	4002395234059	924,14 CHF	999,00 CHF
-	-	-	-	11	3.7	Kitbox	4933384300	4002395232215	629,05 CHF	680,00 CHF

Capacité acier (mm)	Capacité perçage bois (mm)	Vibrations perçage (m/s ²)	Vibrations burinage (m/s ²)	FIXTEC™	Poids (kg)	Fourni avec	N° d'article :	Code EAN	PVB incl. TAR excl. TVA	PVB incl. TAR incl. TVA
16	40	22	20	Oui	3.6	Kitbox	4933400069	4002395233342	749,31 CHF	810,00 CHF
13	40	10.6	6.81	Non	3.4	Kitbox	4933446790	4002395005482	530,99 CHF	574,00 CHF
13	40	10.6	6.81	Oui	3.6	Kitbox	4933446800	4002395005499	565,22 CHF	611,00 CHF
13	40	22	14	Oui	2.9	Kitbox	4933396420	4002395234967	456,06 CHF	493,00 CHF
13	30	22	16	Non	2.7	Kitbox	4933396396	4002395234936	253,47 CHF	274,00 CHF
13	30	22	16	Oui	2.9	Kitbox	4933396392	4002395234943	369,10 CHF	399,00 CHF
13	30	13.6	11.9	Non	2.4	Kitbox	4933464580	4058546225254	212,77 CHF	230,00 CHF
13	30	12	10.8	Oui	2.6	Kitbox	4933464579	4058546225247	235,89 CHF	255,00 CHF
13	30	13.6	11.9	Non	2.4	Kitbox	4933464581	4058546225261	184,09 CHF	199,00 CHF
13	30	13.5	-	Non	2.4	Kitbox	4933428230	4002395239832	265,49 CHF	287,00 CHF

PERCEUSES ET VISSEUSES ROTATIVES



		Capacité mandrin (mm)	Puissance absorbée (W)	Vitesse à vide (tr/min)	Capacité perçage béton (mm)	Capacité de perçage pierre (mm)
1.	SB 2-35 D	16	1010	0 - 800/ 0 - 1800	35	40
2.	PD2E 24 R	13	1020	0 - 1000/ 0 - 3200	22	24
3.	PD2E 22 R	13	850	0 - 1000/ 0 - 3200	20	22
4.	PD-705	13	705	0 - 3000	15	16
5.	PDE 16 RP	13	630	0 - 950	16	20
6.	PDE 13 RX	13	630	0 - 2900	15	18
7.	HDE 13 ROX	13	950	0 - 850	-	-
8.	HDE 13 ROX KIT	13	950	0 - 850	-	-
9.	DE 13 RP	13	630	0 - 950	-	-

BRT TROLLEY POUR DÉMOLISSEUR



BRT

N° d'article : 4933459794
Code EAN 4058546029661
PVB incl. TAR excl. TVA 137,84 CHF
PVB incl. TAR incl. TVA 149,00 CHF

IPWE 400 R BOULONNEUSE À CHOCS 1/2"



IPWE 400 R

N° d'article : 4933451524
Code EAN 4002395143511
PVB incl. TAR excl. TVA 565,22 CHF
PVB incl. TAR incl. TVA 611,00 CHF

IPWE 520 R BOULONNEUSE À CHOCS 3/4"



IPWE 520 R

N° d'article : 4933451525
Code EAN 4002395143528
PVB incl. TAR excl. TVA 762,26 CHF
PVB incl. TAR incl. TVA 824,00 CHF

DD 2-160 XE CAROTTEUSE DIAMANT, 2 VITESSES



DD 2-160 XE

N° d'article : 4933368690
Code EAN 4002395232505
PVB incl. TAR excl. TVA 912,12 CHF
PVB incl. TAR incl. TVA 986,00 CHF

DD 3-152 CAROTTEUSE 3 VITESSES



DD 3-152

N° d'article : 4933428000
Code EAN 4002395239801
PVB incl. TAR excl. TVA 1399,63 CHF
PVB incl. TAR incl. TVA 1513,00 CHF



**SCANNEZ ICI
POUR VOIR
NOTRE GAMME
D'ACCESSOIRES
DE CAROTTAGE
DIAMANT**



Capacité acier (mm)	Capacité perçage bois (mm)	Couple blocage statique (Nm)	Poids (kg)	Fourni avec	N° d'article :	Code EAN	PVB incl. TAR excl. TVA	PVB incl. TAR incl. TVA
16	50	57	4.2	Aucun sac ni box fourni	4933380507	4002395227280	680,85 CHF	736,00 CHF
16	40	60	3.0	Kitbox	4933419595	4002395238651	317,30 CHF	343,00 CHF
13	40	56	2.9	Kitbox	4933419570	4002395238613	265,49 CHF	287,00 CHF
13	30	15	1.9	Aucun sac ni box fourni	4933431955	4002395243914	132,28 CHF	143,00 CHF
13	40	59	2.0	Kitbox	4933409206	4002395235339	253,47 CHF	274,00 CHF
13	30	21	1.8	Kitbox	4933409200	4002395235322	194,26 CHF	210,00 CHF
13	38	94	2.0	Aucun sac ni box fourni	030250	4002395229642	432,93 CHF	468,00 CHF
13	38	94	2.0	Kitbox	4933428550	4002395241576	456,06 CHF	493,00 CHF
13	40	59	2.1	Kitbox	4933409194	4002395235346	299,72 CHF	324,00 CHF

AGV 15 DEC MEULEUSE D'ANGLE 1550 W, TRONÇONNAGE



AGV 15-125 XC DEC-SET

N° d'article :	4933448025
Code EAN	4002395006816
PVB incl. TAR excl. TVA	507,86 CHF
PVB incl. TAR incl. TVA	549,00 CHF

AGV 15 DEG MEULEUSE D'ANGLE 1550 W, SUR- FAÇAGE



AGV 15-125 XC
DEG-SET AGV 15-125 XE
DEG-SET

N° d'article :	4933448035	4933448830
Code EAN	4002395006830	4002395263424
PVB incl. TAR excl. TVA	577,24 CHF	588,34 CHF
PVB incl. TAR incl. TVA	624,00 CHF	636,00 CHF

AGV 12 DEG MEULEUSE D'ANGLE 1200 W, SUR- FAÇAGE



AGV 12-125 X DEG-SET

N° d'article :	4933448030
Code EAN	4002395006823
PVB incl. TAR excl. TVA	444,03 CHF
PVB incl. TAR incl. TVA	480,00 CHF

AGV 12 DEC MEULEUSE D'ANGLE 1200 W, TRONÇONNAGE



AGV 12-125 X DEC-SET

N° d'article :	4933448020
Code EAN	4002395006809
PVB incl. TAR excl. TVA	340,43 CHF
PVB incl. TAR incl. TVA	368,00 CHF

WCS 45 RAINUREUSE 1900 W, 150 MM



WCS 45

N° d'article :	4933383350
Code EAN	4002395229086
PVB incl. TAR excl. TVA	1318,22 CHF
PVB incl. TAR incl. TVA	1425,00 CHF

WCE 30 RAINUREUSE 1500 W, 125 MM



WCE 30

N° d'article :	4933383855
Code EAN	4002395228980
PVB incl. TAR excl. TVA	1015,73 CHF
PVB incl. TAR incl. TVA	1098,00 CHF

TRAVAIL DU MÉTAL

MEULEUSES D'ANGLE



		Puissance absorbée (W)	Vitesse à vide (tr/min)	Ø disque (mm)	Poids (kg)	Echanger	Frein	Protection anti-kickback
1.	AGVM 26-230 GEX	2600	6600	230	5.8	Interrupteur Coulissant	Non	Oui
1.	AGVM 26-230 GEX DMS	2600	6600	230	5.8	Interrupteur Homme Mort	Non	Oui
2.	AGV 26-230 GE	2600	6600	230	5.5	Interrupteur Coulissant	Non	Non
2.	AGV 26-230 GE DMS 2600	2600	6600	230	5.5	Interrupteur Homme Mort	Non	Non
3.	AGVM 24-230 GEX	2400	6600	230	5.8	Interrupteur Coulissant	Non	Oui
3.	AGVM 24-230 GEX DMS	2400	6600	230	5.8	Interrupteur Homme Mort	Non	Oui
4.	AGVKB 24-230 EKK	2400	6500	230	5.9	Interrupteur Coulissant	Oui	Oui
5.	AGVK 24-230 EK	2400	6600	230	5.4	Interrupteur Coulissant	Non	Oui
5.	AGVK 24-230 EK DMS	2400	6600	230	5.4	Interrupteur Homme Mort	Non	Oui
6.	AGV 24-230 GE	2400	6600	230	5.5	Interrupteur Coulissant	Non	Non
7.	AG 24-230 E	2400	6600	230	5.3	Interrupteur Coulissant	Non	Non
7.	AG 24-230 E DMS	2400	6600	230	5.3	Interrupteur Homme Mort	Non	Non
8.	AGV 22-180 E	2200	8500	180	5.3	Interrupteur Coulissant	Non	Non
8.	AGV 22-230 E	2200	6600	230	5.4	Interrupteur Coulissant	Non	Non
8.	AGV 22-230 DMS	2200	6600	230	5.4	Interrupteur Homme Mort	Non	Non
9.	AG 22-180 DMS	2200	8500	180	5.1	Interrupteur Homme Mort	Non	Non
9.	AG 22-230 DMS	2200	6600	230	5.2	Interrupteur Homme Mort	Non	Non
10.	AGV 17-125 XE	1750	2600 - 11,000	125	2.8	Interrupteur Coulissant	Non	Oui
10.	AGV 17-125 XC	1750	11,000	125	2.8	Interrupteur Coulissant	Non	Oui
10.	AGV 17-125 XC DMS 1750	1750	11,000	125	2.8	Interrupteur Homme Mort	Non	Oui
10.	AGV 17-150 XC DMS 1750	1750	9500	150	3.0	Interrupteur Homme Mort	Non	Oui
10.	AGV 17-180 XC DMS 1750	1750	7600	180	3.1	Interrupteur Homme Mort	Non	Oui
11.	AGV 17-125 INOX	1750	2000 - 7600	125	2.8	Interrupteur Coulissant	Non	Oui
12.	AGV 15-125 XC	1550	11,000	125	2.6	Interrupteur Coulissant	Non	Oui
12.	AGV 15-125 XE	1550	2800 - 11,000	125	2.6	Interrupteur Coulissant	Non	Oui
12.	AGV 15-150 XC	1550	9000	150	2.6	Interrupteur Coulissant	Non	Oui
13.	AGV 13-125 XE	1250	2,800 - 11,500	125	2.4	Interrupteur Coulissant	Non	Oui
14.	AGV 13-125 XSPDEB	1250	12,000	125	2.5	Interrupteur Homme Mort	Oui	Oui
14.	AGV 13-125 XSPDEB KIT	1250	12,000	125	2.5	Interrupteur Homme Mort	Oui	Oui
15.	AGV 13-125 XSPDE	1250	12,000	125	2.5	Interrupteur Homme Mort	Non	Oui
16.	AG 13-125 XSPD	1250	12,000	125	2.3	Interrupteur Homme Mort	Non	Non
17.	AGV 12-125 X	1200	11,000	125	2.4	Interrupteur Coulissant	Non	Oui
18.	AGV 10-125 EK	1000	11,000	125	2.2	Interrupteur Coulissant	Non	Non
19.	AG 10-115 EK	1000	11,000	115	2.1	Interrupteur Coulissant	Non	Non
19.	AG 10-125 EK	1000	11,000	125	2.1	Interrupteur Coulissant	Non	Non
20.	AG 800-125 EK	800	11,500	125	2.0	Interrupteur Coulissant	Non	Non
21.	AG 800-115 E	800	11,500	115	2.0	Interrupteur Coulissant	Non	Non
21.	AG 800-125 E	800	11,500	125	2.0	Interrupteur Coulissant	Non	Non
21.	AG 800-115 E D-SET800	800	11,500	115	2.0	Interrupteur Coulissant	Non	Non

**SCANNEZ ICI
POUR PLUS
D'INFORMATIONS**



FIXTEC™	Système anti-vibrations AVS	Poignée AVS	Poignée principale rotatif	Système Auto-balancer	Antidémarrage intempêtif	Fourni avec	N° d'article :	Code EAN	PVB incl. TAR excl. TVA	PVB incl. TAR incl. TVA
Oui	Oui	-	Oui	Oui	Oui	Aucun sac ni box fourni	4933402365	4002395234271	492,14 CHF	532,00 CHF
Oui	Oui	-	Oui	Oui	Non	Aucun sac ni box fourni	4933402495	4002395234394	492,14 CHF	532,00 CHF
Non	Oui	-	Oui	Oui	Oui	Aucun sac ni box fourni	4933402360	4002395234257	422,76 CHF	457,00 CHF
Non	Oui	-	Oui	Oui	Non	Aucun sac ni box fourni	4933402490	4002395234356	422,76 CHF	457,00 CHF
Oui	Oui	-	Oui	Oui	Oui	Aucun sac ni box fourni	4933402340	4002395234240	471,79 CHF	510,00 CHF
Oui	Oui	-	Oui	Oui	Non	Aucun sac ni box fourni	4933402475	4002395234370	471,79 CHF	510,00 CHF
Oui	Oui	Oui	Oui	Non	Oui	Aucun sac ni box fourni	4933471464	4058546293635	411,66 CHF	445,00 CHF
Non	Oui	Oui	Non	Non	Oui	Aucun sac ni box fourni	4933451413	4002395161683	276,60 CHF	299,00 CHF
Non	Oui	Oui	Non	Non	Oui	Aucun sac ni box fourni	4933451414	4002395161690	276,60 CHF	299,00 CHF
Non	Oui	-	Oui	Oui	Oui	Aucun sac ni box fourni	4933402330	4002395234226	394,08 CHF	426,00 CHF
Non	Non	-	Non	Non	Oui	Aucun sac ni box fourni	4933402325	4002395234219	342,28 CHF	370,00 CHF
Non	Non	-	Non	Non	Non	Aucun sac ni box fourni	4933402450	4002395234325	342,28 CHF	370,00 CHF
Non	Oui	Oui	Non	Non	Oui	Aucun sac ni box fourni	4933431820	4002395243839	232,19 CHF	251,00 CHF
Non	Oui	Oui	Non	Non	Oui	Aucun sac ni box fourni	4933431850	4002395243860	232,19 CHF	251,00 CHF
Non	Oui	Oui	Non	Non	Non	Aucun sac ni box fourni	4933431860	4002395243877	232,19 CHF	251,00 CHF
Non	Non	Non	Non	Non	Non	Aucun sac ni box fourni	4933431830	4002395243846	194,26 CHF	210,00 CHF
Non	Non	Non	Non	Non	Non	Aucun sac ni box fourni	4933433630	4002395244423	194,26 CHF	210,00 CHF
Oui	Non	Oui	-	Non	Oui	Aucun sac ni box fourni	4933432230	4002395243983	351,53 CHF	380,00 CHF
Oui	Non	Oui	-	Non	Oui	Aucun sac ni box fourni	4933449850	4002395247295	340,43 CHF	368,00 CHF
Oui	Non	Oui	-	Non	Oui	Aucun sac ni box fourni	4933455140	4002395247905	340,43 CHF	368,00 CHF
Oui	Non	Oui	-	Non	Oui	Aucun sac ni box fourni	4933432250	4002395243990	328,40 CHF	355,00 CHF
Oui	Non	Oui	-	Non	Oui	Aucun sac ni box fourni	4933432270	4002395244003	369,10 CHF	399,00 CHF
Oui	Non	-	-	Non	Oui	Aucun sac ni box fourni	4933449870	4002395247912	340,43 CHF	368,00 CHF
Oui	Non	-	-	Non	Oui	Aucun sac ni box fourni	4933428120	4002395239641	294,17 CHF	318,00 CHF
Oui	Non	-	-	Non	Oui	Aucun sac ni box fourni	4933428127	4002395239658	317,30 CHF	343,00 CHF
Oui	Non	Oui	-	Non	Oui	Aucun sac ni box fourni	4933433250	4002395244164	317,30 CHF	343,00 CHF
Oui	Oui	Oui	-	-	Oui	Aucun sac ni box fourni	4933451218	4002395260850	235,89 CHF	255,00 CHF
Oui	Non	Oui	-	-	Oui	Aucun sac ni box fourni	4933464998	4058546229436	253,47 CHF	274,00 CHF
Oui	Non	Oui	-	-	Oui	Kitbox	4933471194	4058546288228	276,60 CHF	299,00 CHF
Oui	Non	Oui	-	-	Oui	Aucun sac ni box fourni	4933451578	4002395140794	212,77 CHF	230,00 CHF
Oui	Non	-	-	-	Non	Aucun sac ni box fourni	4933451577	4002395140787	166,51 CHF	180,00 CHF
Oui	Non	Oui	-	-	Oui	Aucun sac ni box fourni	4933428085	4002395239597	212,77 CHF	230,00 CHF
Non	Non	-	-	-	Oui	Aucun sac ni box fourni	4933451222	4002395260898	143,39 CHF	155,00 CHF
Non	Non	-	-	-	Oui	Aucun sac ni box fourni	4933451219	4002395260867	143,39 CHF	155,00 CHF
Non	Non	-	-	-	Oui	Aucun sac ni box fourni	4933451220	4002395260874	121,18 CHF	131,00 CHF
Non	Non	-	-	-	Oui	Aucun sac ni box fourni	4933451213	4002395260805	109,16 CHF	118,00 CHF
Non	Non	-	-	-	Oui	Aucun sac ni box fourni	4933451210	4002395260171	101,76 CHF	110,00 CHF
Non	Non	-	-	-	Oui	Aucun sac ni box fourni	4933451211	4002395260188	101,76 CHF	110,00 CHF
Non	Non	-	-	-	Oui	Kitbox	4933451281	4002395170777	143,39 CHF	155,00 CHF

AGS 15-125 C PONCEUSE-MEULEUSE 1500 W



AGS 15-125 C

N° d'article :	4933407480
Code EAN	4002395236015
PVB incl. TAR excl. TVA	328,40 CHF
PVB incl. TAR incl. TVA	355,00 CHF

AS 12 E PONÇEUSE ÉLECTRONIQUE 1200 W



AS 12 E

N° d'article :	4933383940
Code EAN	4002395229390
PVB incl. TAR excl. TVA	456,06 CHF
PVB incl. TAR incl. TVA	493,00 CHF

AP 14-2 200 E POLISSEUSE 1450 W



AP 14-2 200 E AP 14-2 200 E KIT

Livré avec	Câble 6 m	Poignée latérale, tampon flexible, éponge de polissage douce et dure, tampon en laine d'agneau, produit de ponçage et de finition, chiffon
N° d'article :	4933432800	4933493427
Code EAN	4002395001156	4058546482985
PVB incl. TAR	525,44 CHF	588,34 CHF
PVB incl. TAR	568,00 CHF	636,00 CHF

AP 12 E POLISSEUSE ÉLECTRONIQUE 1200 W



AP 12 E

N° d'article :	4933383925
Code EAN	4002395229406
PVB incl. TAR excl. TVA	456,06 CHF
PVB incl. TAR incl. TVA	493,00 CHF

DGL 34 MEULEUSE DROITE



DGL 34

N° d'article :	4933385110
Code EAN	4002395230020
PVB incl. TAR excl. TVA	381,13 CHF
PVB incl. TAR incl. TVA	412,00 CHF

DGL 30 E MEULEUSE À RECTIFIER



DGL 30 E

N° d'article :	4933385120
Code EAN	4002395230037
PVB incl. TAR excl. TVA	507,86 CHF
PVB incl. TAR incl. TVA	549,00 CHF

DG 30 E MEULEUSE DROITE UNIVERSELLE



DG 30 E

N° d'article :	4933385100
Code EAN	4002395230013
PVB incl. TAR excl. TVA	369,10 CHF
PVB incl. TAR incl. TVA	399,00 CHF

DG 7 E MEULEUSE DROITE



DG 7 E

N° d'article :	4933391200
Code EAN	4002395231928
PVB incl. TAR excl. TVA	656,80 CHF
PVB incl. TAR incl. TVA	710,00 CHF

MCS 66 SCIE MÉTAL 66 MM



MCS 66

N° d'article :	4933440615
Code EAN	4002395000432
PVB incl. TAR excl. TVA	602,22 CHF
PVB incl. TAR incl. TVA	651,00 CHF

BS 125 SCIE À RUBAN



BS 125

N° d'article :	4933448245
Code EAN	4002395136680
PVB incl. TAR excl. TVA	567,07 CHF
PVB incl. TAR incl. TVA	613,00 CHF

CHS 355 TRONÇONNEUSE À DISQUE Ø355 MM



CHS 355

N° d'article :	4933411760
Code EAN	4002395236220
PVB incl. TAR excl. TVA	460,68 CHF
PVB incl. TAR incl. TVA	498,00 CHF

DE 10 RX PERCEUSE 630 W



DE 10 RX

N° d'article :	4933409211
Code EAN	4002395235353
PVB incl. TAR excl. TVA	166,51 CHF
PVB incl. TAR incl. TVA	180,00 CHF

MDE 41 PERÇEUSE MAGNÉTIQUE À ÉLECTRO-AIMANT



MDE 41

N° d'article :	4933451015
Code EAN	4002395136681
PVB incl. TAR excl. TVA	1489,36 CHF
PVB incl. TAR incl. TVA	1610,00 CHF

MDP 41 PERÇEUSE MAGNÉTIQUE À AIMANT PERMANENT



MDP 41

N° d'article :	4933451014
Code EAN	4002395136674
PVB incl. TAR excl. TVA	1693,80 CHF
PVB incl. TAR incl. TVA	1831,00 CHF





**SCANNEZ ICI
POUR PLUS
D'INFORMATIONS**





TRAVAIL DU BOIS

**SCANNEZ ICI
POUR PLUS
D'INFORMATIONS**

SCIE SABRE SAWZALL™

		Puissance absorbée (W)	Vitesse à vide (cpm)	Course (mm)	Poids (kg)	Fourni avec	N° d'article :	Code EAN	PVB incl. TAR excl. TVA	PVB incl. TAR incl. TVA
①		1500	0 - 2800	32	4.5	Kitbox	4933428900	4002395241699	577,24 CHF	624,00 CHF
②		1300	0 - 3000	32	4.2	Kitbox	4933440590	4002395001095	577,24 CHF	624,00 CHF
③		1300	0 - 2800	32	3.9	Kitbox	4933428520	4002395241545	525,44 CHF	568,00 CHF
④		1100	0 - 2900	28	3.2	Kitbox	4933416710	4002395237623	288,62 CHF	312,00 CHF

SCIES SAUTEUSES

		Puissance absorbée (W)	Vitesse à vide (cpm)	Max. cutting capacity wood/steell aluminium [mm]	Couple onglet (°)	Course (mm)	Poids (kg)	Fourni avec	N° d'article :	Code EAN	PVB incl. TAR excl. TVA	PVB incl. TAR incl. TVA
①		710	500 - 3000	120/ 10/ 30	45	26	2.5	Kitbox	4933357990	4002395229185	409,81 CHF	443,00 CHF
②		750	800 - 3000	135/ 10/ 30	45	26	2.5	Kitbox	4933381230	4002395232529	426,46 CHF	461,00 CHF

SCIES CIRCULAIRES

		Puissance absorbée (W)	Vitesse à vide (tr/min)	Diamètre de lame (mm)	Coupe biseau (°)	Profondeur de coupe Max à 45° (mm)	Profondeur de coupe Max à 90° (mm)	Alésage (mm)	Poids (kg)	Fourni avec	N° d'article :	Code EAN	PVB incl. TAR excl. TVA	PVB incl. TAR incl. TVA
①		2200	4500	235	50	67	85	30	6.6	Aucun sac ni box fourni	4933451117	4002395137411	369,10 CHF	399,00 CHF
②		2200	4500	235	60	67	85	30	7.7	Kitbox	4933451116	4002395137404	457,91 CHF	495,00 CHF
③		1900	5800	190	0 - 45	52	65	30	5.5	Kitbox	638051	4002395229529	504,16 CHF	545,00 CHF
④		1600	5800	184	0 - 56	49	61	30	4.8	Aucun sac ni box fourni	4933419225	4002395238361	317,30 CHF	343,00 CHF

PONCEUSES

①



		Puissance absorbée (W)	Vitesse à vide (tr/min)	Oscillation (osc/min)	Diamètre d'oscillation (mm)	Dimension des abrasifs (mm)	Poids (kg)	Fourni avec	N° d'article :	Code EAN	PVB incl. TAR excl. TVA	PVB incl. TAR incl. TVA
1.	BS 100 LE	1150	230 - 400	-	-	100 x 160	5.3	Aucun sac ni box fourni	4933385150	4002395229222	515,26 CHF	557,00 CHF

②



2.	ROS 125 E	300	7000 - 12,000	14,000 - 26,000	2.4	125	1.7	Sac de transport	4933433180	4002395244010	219,24 CHF	237,00 CHF
----	-----------	-----	---------------	-----------------	-----	-----	-----	------------------	------------	---------------	------------	------------

③



3.	SPS 140	260	14,700	28,000	1.6	113 x 105	1.6	Aucun sac ni box fourni	4933447015	4002395005826	155,41 CHF	168,00 CHF
----	---------	-----	--------	--------	-----	-----------	-----	-------------------------	------------	---------------	------------	------------

EXTRACTEURS DE POUSSIÈRE

①



		Puissance absorbée (W)	Volume d'air (l/min)	Type de filtre	Aspiration max (mbar)	Capacité (l)	Ø tuyau (mm)	Longueur tuyau (m)	Poids (kg)	Fourni avec	N° d'article :	Code EAN	PVB incl. TAR excl. TVA	PVB incl. TAR incl. TVA
1.	AS 42 MAC	1200	4500	PTFE	250	42	38	4	17.5	Aucun sac ni box fourni	4933464777	4058546227227	1127,66 CHF	1219,00 CHF

②



2.	AS 30 MAC	1200	4500	PTFE	250	30	38	4	14.5	Aucun sac ni box fourni	4933464776	4058546227210	948,20 CHF	1025,00 CHF
----	-----------	------	------	------	-----	----	----	---	------	-------------------------	------------	---------------	------------	-------------

③



3.	AS 30 LAC	1200	4500	PTFE	250	30	36	4	14.5	Aucun sac ni box fourni	4933464775	4058546227203	711,38 CHF	769,00 CHF
----	-----------	------	------	------	-----	----	----	---	------	-------------------------	------------	---------------	------------	------------

④



4.	AS 2-250 ELCP	1000	3600	PET	210	25	32	3.5	10.4	Aucun sac ni box fourni	4933447480	4002395006274	335,80 CHF	363,00 CHF
----	---------------	------	------	-----	-----	----	----	-----	------	-------------------------	------------	---------------	------------	------------

⑤



5.	AS 2-250EM	1200	3720	PTFE	245	25	32	4	8.0	Aucun sac ni box fourni	4933493593	4058546484644	694,73 CHF	751,00 CHF
----	------------	------	------	------	-----	----	----	---	-----	-------------------------	------------	---------------	------------	------------

⑥



6.	AS 2-250EH	1200	3720	PTFE	245	25	32	4	8	Aucun sac ni box fourni	4933493595	4058546484668	844,59 CHF	913,00 CHF
----	------------	------	------	------	-----	----	----	---	---	-------------------------	------------	---------------	------------	------------

RCS

KIT MODULE DE RÉCEPTION ET TÉLÉCOMMANDE



RCS

N° d'article :	4932478965
Code EAN	4058546362478
PVB incl. TAR excl. TVA	132,28 CHF
PVB incl. TAR incl. TVA	143,00 CHF



RCO

TÉLÉCOMMANDE SANS FIL



RCO

N° d'article :	4932479620
Code EAN	4058546374143
PVB incl. TAR excl. TVA	49,12 CHF
PVB incl. TAR incl. TVA	53,10 CHF

MILWAUKEE® VOUS OFFRE UNE SOLUTION GLOBALE

ACCESSOIRES



OUTILS À MAIN



PLUS DE
3000
SOLUTIONS



PLUS DE
1400
SOLUTIONS

RANGEMENT



EPI



PLUS DE
180
SOLUTIONS



PLUS DE
1000
SOLUTIONS

ACCESSOIRES SYSTÈME - VIBRATEUR

CHOISISSEZ L'AXE DE VOTRE VIBRATEUR À BÉTON

	Description produit catalogue	Dalles MXF CVBP	Dalles MXF CVBC	Fonda-tions MXF CVB	Fonda-tions MXF CVBC	Colonne MXF CVBP	Colonne MXF CVBC	Murs MXF CVBP	Murs MXF CVBC	N° d'article :	Code EAN	PVB incl. TAR excl. TVA	PVB incl. TAR incl. TVA
a.	Arbre flexible pour aiguille vibrante MXF CVS-2 m	✓✓✓	✓	✓✓✓	✓	x	x	x	x	4932478611	4058546348045	536,54 CHF	580,00 CHF
b.	Arbre flexible pour aiguille vibrante MXF CVS-3 m	✓✓✓	✓	✓✓✓	✓	✓	✓	✓	✓	4932479612	4058546374068	657,72 CHF	711,00 CHF
c.	Arbre flexible pour aiguille vibrante MXF CVS-4 m	✓	✓✓	✓	✓✓	✓✓✓	✓✓✓	✓✓✓	✓✓✓	4932478610	4058546348038	859,39 CHF	929,00 CHF
d.	Arbre flexible pour aiguille vibrante MXF CVS-6.4 m	x	✓✓✓	x	✓✓✓	x	✓✓✓	x	✓✓✓	4932479613	4058546374075	923,22 CHF	998,00 CHF

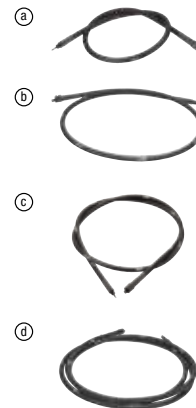

CHOISISSEZ VOTRE TÊTE D'AIGUILLE VIBRANTE

	Description produit catalogue	Ø (mm)	N° d'article :	Code EAN	PVB incl. TAR excl. TVA	PVB incl. TAR incl. TVA
a.	Têtes de vibreurs à béton 25 mm MXF CVH-25 mm	25	4932479839	4058546376338	570,77 CHF	617,00 CHF
b.	Têtes de vibreurs à béton 38 mm MXF CVH-38 mm	38	4932478612	4058546348052	437,56 CHF	473,00 CHF
c.	Têtes de vibreurs à béton 50 mm MXF CVH-50 mm	50	4932478613	4058546348069	565,22 CHF	611,00 CHF
d.	Têtes de vibreurs à béton 63 mm MXF CVH-63 mm	63	4932479840	4058546376345	1119,33 CHF	1210,00 CHF

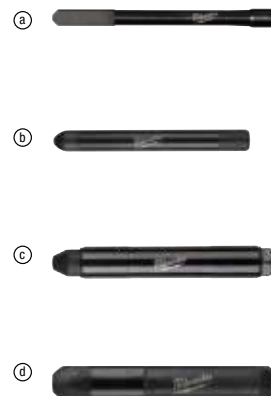

ACCESSOIRES - VIBREUR HAUTE VITESSE À BÉTON

- Pour choisir le diamètre de tête parfait, vous devez tenir compte du rayon d'influence requis ainsi que de la distance entre les barres d'armature.
- MILWAUKEE® propose une gamme de têtes d'aiguille vibrante de différentes tailles pour toutes les applications

	Description produit catalogue	Ø (mm)	Longueur (m)	N° d'article :	Code EAN	PVB incl. TAR excl. TVA	PVB incl. TAR incl. TVA
a.	Flexible pour aiguille vibrante haute fréquence MX FUEL™ 2m/44 mm MXF CVSHF-2/44	44	2	4932498135	4058546512958	1154,49 CHF	1248,00 CHF
b.	Flexible pour aiguille vibrante haute fréquence MX FUEL™ 5 m/ 44 mm MXF CVSHF-5/44	44	5	4932498136	4058546512965	1443,11 CHF	1560,00 CHF
c.	Flexible pour aiguille vibrante haute fréquence MX FUEL™ 10 m/ 44 mm MXF CVSHF-10/44	44	10	4932498137	4058546512972	1847,36 CHF	1997,00 CHF
d.	Flexible pour aiguille vibrante haute fréquence MX FUEL™ 2 m/ 57 mm MXF CVSHF-2/57	57	2	4932498917	4058546527860	1270,12 CHF	1373,00 CHF
e.	Flexible pour aiguille vibrante haute fréquence MX FUEL™ 5 m/ 57 mm MXF CVSHF-5/57	57	5	4932498138	4058546512989	1558,74 CHF	1685,00 CHF
f.	Flexible pour aiguille vibrante haute fréquence MX FUEL™ 10 m/ 57 mm MXF CVSHF-10/57	57	10	4932498139	4058546512996	1963,00 CHF	2122,00 CHF



ACCESSOIRES SYSTÈME - PLAQUE COMPACTOR

		Designation	Caractéristique	N° d'article :	Code EAN	PVB incl. TAR excl. TVA	PVB incl. TAR incl. TVA
a.	MXF PC50 PP	Patin de pavage pour Plaque Vibrante MX FUEL™	<ul style="list-style-type: none"> ◦ L'installation de l'outil se fait directement sur la plaque vibrante pour un accès rapide et facile ◦ Compactage dans les deux sens sur les briques, les pavés et les pierres de terrasse 	4932493273	4058546481445	403,33 CHF	436,00 CHF
b.	MXF PC50 WK	Kit de roues pour Plaque Vibrante MX FUEL™	<ul style="list-style-type: none"> ◦ Kit de roues pour une meilleure maniabilité ◦ A utiliser avec la Plaque Vibrante MX FUEL™ (MXF PC50) 	4932493274	4058546481452	287,70 CHF	311,00 CHF
c.	MXF PC50 WT	Réservoir d'eau pour Plaque Vibrante MX FUEL™	<ul style="list-style-type: none"> ◦ 13 litre water tank with quick-release attachment ◦ Débit réglable pour un contrôle facile et un débit d'eau optimisé ◦ A utiliser avec la Plaque Vibrante MX FUEL™ (MXF PC50) 	4932498924	4058546527938	253,47 CHF	274,00 CHF

**ACCESSOIRES SYSTÈME - RÈGLE VIBRANTE**

- Nos profils de règles vibrante une conception avec un double triangle rigide afin de transmettre des vibrations constantes sur toute la longueur de la règle avec une variabilité minimale
- Conçue à partir de magnésium très léger pour réduire le poids de la règle vibrante
- Les profils de règles vibrante s'installent facilement et rapidement à l'aide de clé et à n'importe quel endroit de l'outil puisque le réglage se fait sur l'outil et non sur le profil.
- Lame d'une longueur de 1,22m à 4,87m
- Compatible avec la règle vibrante MX FUEL™

		Description produit catalogue	Longueur (m)	Poids (kg)	N° d'article :	Code EAN	PVB incl. TAR excl. TVA	PVB incl. TAR incl. TVA
a.	MXF PSB-1.22m	Profil pour règle vibrante MX FUEL™ (MXF PSC) - 1.22 m	1.22	3.6	4932479776	4058546375706	460,68 CHF	498,00 CHF
b.	MXF PSB-1.83m	Profil pour règle vibrante MX FUEL™ (MXF PSC) - 1.83 m	1.83	5.5	4932479777	4058546375713	524,51 CHF	567,00 CHF
c.	MXF PSB-2.44m	Profil pour règle vibrante MX FUEL™ (MXF PSC) - 2.44 m	2.44	7.3	4932479778	4058546375720	657,72 CHF	711,00 CHF
d.	MXF PSB-3.00m	Profil pour règle vibrante MX FUEL™ (MXF PSC) - 3.00 m	3.00	9.1	4932479779	4058546375737	784,46 CHF	848,00 CHF
e.	MXF PSB-3.65m	Profil pour règle vibrante MX FUEL™ (MXF PSC) - 3.65 m	3.65	10.9	4932479780	4058546375744	923,22 CHF	998,00 CHF
f.	MXF PSB-4.25m	Profil pour règle vibrante MX FUEL™ (MXF PSC) - 4.25 m	4.25	12.8	4932479781	4058546375751	1096,21 CHF	1185,00 CHF
g.	MXF PSB-4.87m	Profil pour règle vibrante MX FUEL™ (MXF PSC) - 4.87 m	4.87	14.6	4932479782	4058546375768	1246,99 CHF	1348,00 CHF
h.	MXF PSCA	MX FUEL™ adaptateur pour profil en L	-	-	4932499258	4058546564223	230,34 CHF	249,00 CHF

**ACCESSOIRES - TALOCHEUSE**

		Description produit catalogue	Fits Milwaukee trowel	N° d'article :	Code EAN	PVB incl. TAR excl. TVA	PVB incl. TAR incl. TVA
a.	MXF WBT60P	Disque pour Talocheuse MX FUEL™ 600mm	MXF WBT60	4932498919	4058546527884	148,94 CHF	161,00 CHF
b.	MXF WBT60CB	Set de pales (4pcs) pour Talocheuse MX FUEL™ 600mm	MXF WBT60	4932498918	4058546527877	91,30 CHF	98,70 CHF
c.	MXF WBT90P	Disque pour Talocheuse MX FUEL™ 900mm	MXF WBT90	4932498921	4058546527907	345,05 CHF	373,00 CHF
d.	MXF WBT90CB	Set de pales mixtes (4pcs) pour Talocheuse MX FUEL™ 900mm	MXF WBT90	4932498920	4058546527891	125,81 CHF	136,00 CHF
e.	MXF WBT90FIB	Set de pales de finitions (4pcs) pour Talocheuse MX FUEL™ 900mm	MXF WBT90	4932498923	4058546527921	125,81 CHF	136,00 CHF
f.	MXF WBT90FLB	Set de pales flottantes (4pcs) pour Talocheuse MX FUEL™ 900mm	MXF WBT90	4932498922	4058546527914	207,22 CHF	224,00 CHF



ACCESSOIRES - FILIÈRE

	Description produit catalogue	Merkmale	N° d'article :	Code EAN	PVB incl. TAR excl. TVA	PVB incl. TAR incl. TVA
a.	Cône d'ébavurage pour MX FUEL™ Filière stationnaire 2" ONE-KEY™	Cône d'ébavurage pour MX FUEL™ Filière stationnaire 2" ONE-KEY™	◦ Cône d'ébavurage de remplacement pour MX FUEL™ Filière stationnaire 2" ONE-KEY™ ◦ Construction durable en métal ◦ Élimine les bavures à l'intérieur des tuyaux ◦ Remplacement facile	49165105	045242833634	114,71 CHF 124,00 CHF
b.	Lame de coupe tube pour MX FUEL™ Filière stationnaire 2" ONE-KEY™	Lame de coupe tube pour MX FUEL™ Filière stationnaire 2" ONE-KEY™	◦ Revêtement en oxyde noir ◦ Pour utilisation sur les tuyaux en fonte noir, les conduits métalliques rigides, l'acier galvanisé et l'acier inoxydable. ◦ Acier 55Si2Mn	48361401	045242745920	91,30 CHF 98,70 CHF
c.	Insert pour tête de filetage pour MXF PTR2	Insert pour tête de filetage pour MXF PTR2	◦ Tête de filetage standard pour tubes en acier ◦ Tête de filetage pour tuyau avec revêtement PVC	49165102	045242771288	195,19 CHF 211,00 CHF
d.		Insert pour tête de filetage pour MXF PTR2	49165104	045242833627	160,96 CHF 174,00 CHF	
e.	Kit d'adaptateur de filetage de tuyau pour Ridgid 11-R	Kit d'adaptateur de filetage de tuyau pour Ridgid 11-R	◦ Petit adaptateur pour les tailles 1/8" à 1-1/4" ◦ Grand adaptateur pour 1-1/2" jusqu'à 2"	4932478838	4058546361204	200,74 CHF 217,00 CHF
f.	Kit d'adaptateur de filetage de tuyau pour REMS	Kit d'adaptateur de filetage de tuyau pour REMS	◦ Petit adaptateur pour les tailles 1/8" à 1-1/4" ◦ Grand adaptateur pour 1-1/2" jusqu'à 2"	4932478839	4058546361211	200,74 CHF 217,00 CHF
g.	Kit d'adaptateur de filetage de tuyau pour Rothenberger	Kit d'adaptateur de filetage de tuyau pour Rothenberger	◦ Petit adaptateur pour les tailles 1/8" à 1-1/4" ◦ Grand adaptateur pour 1-1/2" jusqu'à 2"	4932478840	4058546361228	200,74 CHF 217,00 CHF
h.	Huile pour tuyau	Huile pour tuyau	◦ Bidon de 5 litres d'huile de filetage pour utilisation avec la filière MX FUEL™ ◦ Performance de refroidissement idéale garantissant des filetages de qualité	4932493462	4058546483333	102,68 CHF 111,00 CHF
i.		Huile de filetage synthétique, 5 litres		4932493463	4058546483340	137,84 CHF 149,00 CHF



ACCESSOIRES - PEIGNES FILIÈRE

- Les filières haute performance garantissent des filetages parfaits et une performance durable en combinaison avec les fileteuses MILWAUKEE®
- Les filières sont disponibles en deux types de filetage : BSPT (British Standard Pipe Taper) et NPT (National Taper Pipe)
- Les filières sont disponibles en deux matières différentes : des filières en alliage pour une performance durable sur les tuyaux noirs et galvanisés, et les filières (HS) pour une performance optimale sur les tuyaux en acier inoxydable

	Type	Taille [inch]	Fits Milwaukee pipe threader	N° d'article :	Code EAN	PVB incl. TAR excl. TVA	PVB incl. TAR incl. TVA
a.	FPTD 1/2" NPT HS	NPT HS	1/2	M18 FPT114,M18 FPT2	48361107	045242608713	101,76 CHF 110,00 CHF
	FPTD 3/4" NPT HS	NPT HS	3/4	M18 FPT114,M18 FPT2	48361108	045242608720	101,76 CHF 110,00 CHF
	FPTD 1" NPT HS	NPT HS	1	M18 FPT114,M18 FPT2	48361109	045242608737	123,96 CHF 134,00 CHF
	FPTD 1 1/4" NPT HS	NPT HS	1 - 1/4	M18 FPT114,M18 FPT2	48361110	045242608744	123,96 CHF 134,00 CHF
	FPTD 1 1/2" NPT HS	NPT HS	1 - 1/2	M18 FPT114,M18 FPT2	48361111	045242608751	160,96 CHF 174,00 CHF
	FPTD 2" NPT HS	NPT HS	2	M18 FPT114,M18 FPT2	48361112	045242608768	160,96 CHF 174,00 CHF
b.	FPTD 1/2" BSPT Alloy	BSPT Alloy	1/2	M18 FPT114,M18 FPT2	4932480227	4058546405120	86,68 CHF 93,70 CHF
	FPTD 3/4" BSPT Alloy	BSPT Alloy	3/4	M18 FPT114,M18 FPT2	4932480228	4058546405137	86,03 CHF 93,00 CHF
	FPTD 1" BSPT Alloy	BSPT Alloy	1	M18 FPT114,M18 FPT2	4932480229	4058546405144	104,53 CHF 113,00 CHF
	FPTD 1 1/4" BSPT Alloy	BSPT Alloy	1 - 1/4	M18 FPT114,M18 FPT2	4932480230	4058546405151	104,53 CHF 113,00 CHF
	FPTD 1 1/2" BSPT Alloy	BSPT Alloy	1 - 1/2	M18 FPT114,M18 FPT2	4932480231	4058546405168	142,46 CHF 154,00 CHF
	FPTD 2" BSPT Alloy	BSPT Alloy	2	M18 FPT114,M18 FPT2	4932480232	4058546405175	142,46 CHF 154,00 CHF
c.	FPTD 1/2" BSPT HS	BSPT HS	1/2	M18 FPT114,M18 FPT2	4932480233	4058546405182	101,76 CHF 110,00 CHF
	FPTD 3/4" BSPT HS	BSPT HS	3/4	M18 FPT114,M18 FPT2	4932480234	4058546405199	101,76 CHF 110,00 CHF
	FPTD 1" BSPT HS	BSPT HS	1	M18 FPT114,M18 FPT2	4932480235	4058546405205	117,48 CHF 127,00 CHF
	FPTD 1 1/4" BSPT HS	BSPT HS	1 - 1/4	M18 FPT114,M18 FPT2	4932480236	4058546405212	117,48 CHF 127,00 CHF
	FPTD 1 1/2" BSPT HS	BSPT HS	1 - 1/2	M18 FPT114,M18 FPT2	4932480237	4058546405229	154,49 CHF 167,00 CHF
	FPTD 2" BSPT HS	BSPT HS	2	M18 FPT114,M18 FPT2	4932480238	4058546405236	154,49 CHF 167,00 CHF
d.	PTR2D 1/2" - 3/4" NPT HSS	NPT HSS	1/2 - 3/4	MXF PTR2	48361205	045242745876	352,45 CHF 381,00 CHF
	PTR2D 1" - 2" NPT HSS	NPT HSS	1 - 2	MXF PTR2	48361206	045242745906	352,45 CHF 381,00 CHF
e.	PTR2D 1/2" - 3/4" BSPT Alloy	BSPT Alloy	1/2 - 3/4	MXF PTR2	4932492924	4058546477950	259,94 CHF 281,00 CHF
	PTR2D 1" - 2" BSPT Alloy	BSPT Alloy	1 - 2	MXF PTR2	4932492925	4058546477967	259,94 CHF 281,00 CHF
f.	PTR2D 1/2" - 3/4" BSPT HS	BSPT HS	1/2 - 3/4	MXF PTR2	4932492926	4058546477974	306,20 CHF 331,00 CHF
	PTR2D 1" - 2" BSPT HS	BSPT HS	1 - 2	MXF PTR2	4932492927	4058546477981	306,20 CHF 331,00 CHF
g.	PTR2D 1/2" - 3/4" BSPT HSS	BSPT HSS	1/2 - 3/4	MXF PTR2	4932492928	4058546477998	352,45 CHF 381,00 CHF
	PTR2D 1" - 2" BSPT HSS	BSPT HSS	1 - 2	MXF PTR2	4932492929	4058546478001	352,45 CHF 381,00 CHF

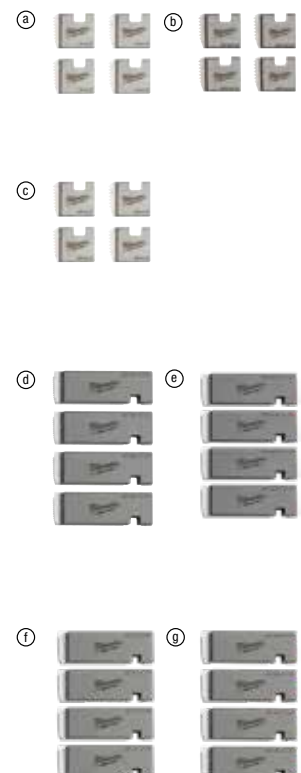

ACCESSOIRES - TÊTES DE FILETAGE

- Jusqu'à 50% plus légère que les têtes de la concurrence
- Disponible de 1/2" à 2"
- Les têtes de filetages incluent un set de peignes BSPT alloy

	Description	Fits Milwaukee pipe threader	Thread size (inch)	Type	Article Number	EAN Code	PVB incl. TAR excl. TVA	PVB incl. TAR incl. TVA	
a.	FPT2H 1/2" BSPT Alloy	FPT2H 1/2" BSPT Alloy	M18 FPT2	1/2	BSPT Alloy	4932480239	4058546405243	184,09 CHF	199,00 CHF
	FPT2H 3/4" BSPT Alloy	FPT2H 3/4" BSPT Alloy	M18 FPT2	3/4	BSPT Alloy	4932480240	4058546405250	184,09 CHF	199,00 CHF
	FPT2H 1" BSPT Alloy	FPT2H 1" BSPT Alloy	M18 FPT2	1	BSPT Alloy	4932480241	4058546405267	235,89 CHF	255,00 CHF
	FPT2H 1-1/4" BSPT Alloy	FPT2H 1 1/4" BSPT Alloy	M18 FPT2	1 1/4	BSPT Alloy	4932480242	4058546405274	235,89 CHF	255,00 CHF
	FPT2H 1-1/2" BSPT Alloy	FPT2H 1 1/2" BSPT Alloy	M18 FPT2	1 1/2	BSPT Alloy	4932480243	4058546405281	260,87 CHF	282,00 CHF
	FPT2H 2" BSPT Alloy	FPT2H 2" BSPT Alloy	M18 FPT2	2	BSPT Alloy	4932480244	4058546405298	260,87 CHF	282,00 CHF
b.	FPT114H 1/2" BSPT Alloy	FPT114H 1/2" BSPT Alloy	M18 FPT114	1/2	BSPT Alloy	4932480245	4058546405304	131,36 CHF	142,00 CHF
	FPT114H 3/4" BSPT Alloy	FPT114H 3/4" BSPT Alloy	M18 FPT114	3/4	BSPT Alloy	4932480246	4058546405311	135,99 CHF	147,00 CHF
	FPT114H 1" BSPT Alloy	FPT114H 1" BSPT Alloy	M18 FPT114	1	BSPT Alloy	4932480247	4058546405328	160,96 CHF	174,00 CHF
	FPT114H 1-1/4" BSPT Alloy	FPT114H 1 1/4" BSPT Alloy	M18 FPT114	1 1/4	BSPT Alloy	4932480248	4058546405335	172,99 CHF	187,00 CHF
c.	FPT2HK BSPT Alloy	FPT2HK BSPT Alloy Packout Head Kit	M18 FPT2	1/2", 3/4", 1", 1 1/4", 1 1/2", 2"	4932480249	4058546405342	992,60 CHF	1073,00 CHF	
d.	FPT114HK BSPT Alloy	FPT114HK BSPT Alloy Packout Head Kit	M18 FPT114	1/2", 3/4", 1", 1 1/4"	4932480250	4058546405359	530,06 CHF	573,00 CHF	
e.	PTR2 DH NPT	Tête de filetage pour MX FUEL™ Filière stationnaire 2" ONE-KEY™	MXF PTR2	1/2"-2"	NPT	49165100	045242771264	727,10 CHF	786,00 CHF
	PTR2 DH BSPT	Tête de filetage BSPT pour MX FUEL™ Filière stationnaire 2" ONE-KEY™	MXF PTR2	1/2"-2"	BSPT	49165103	045242810109	727,10 CHF	786,00 CHF

a



b



c



e



ACCESSOIRES - SUPPORTS DE FORAGE MAGNÉTIQUES



4932604226

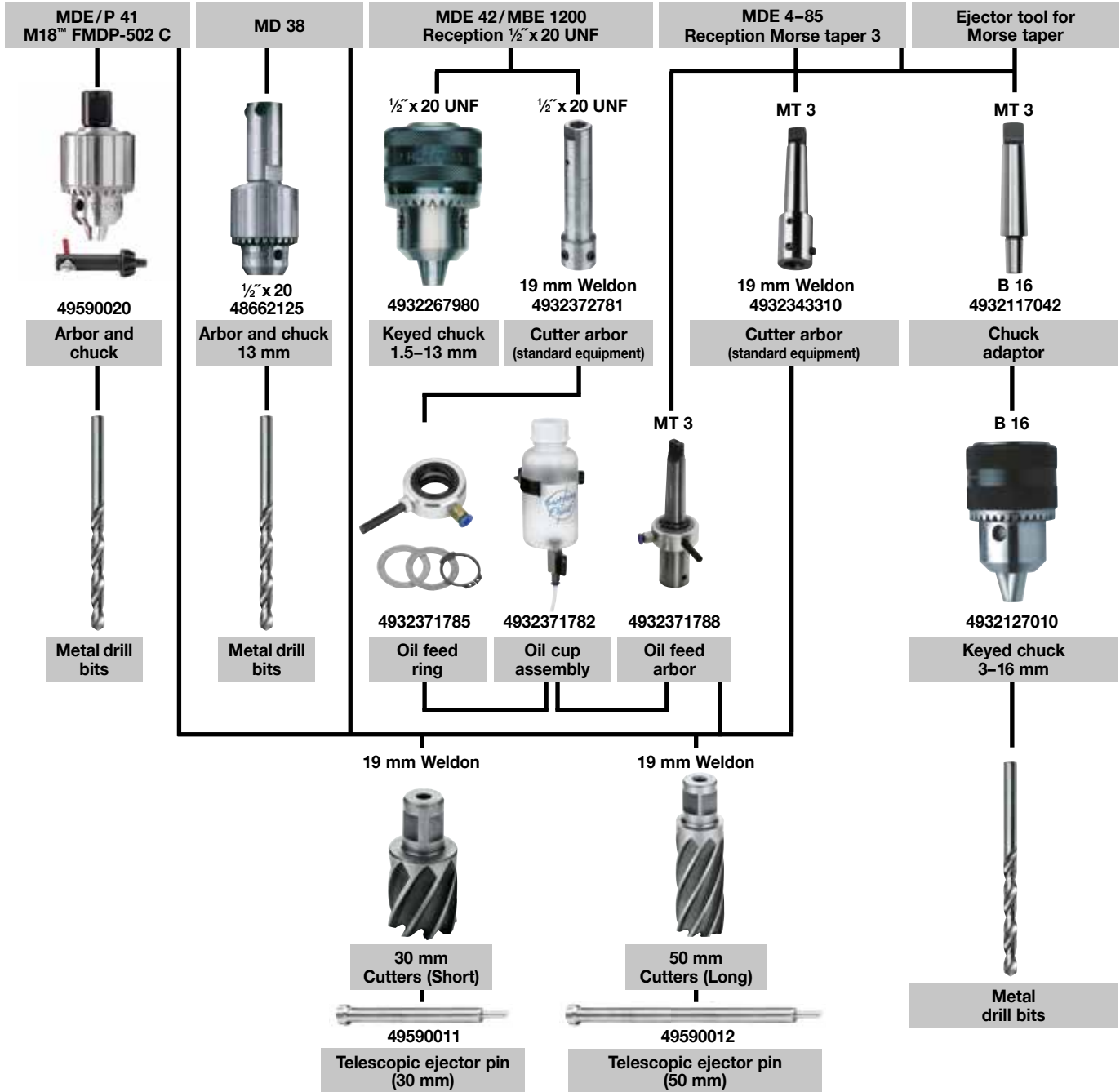

ACCESSOIRES : CAROTTEUSE













	Description produit catalogue	DD3 152	DCM2 250C & DCM2 350C	MXF DCD150	Fits MXF DCD350	N° d'article :	Code EAN	PVB incl. TAR excl. TVA	PVB incl. TAR incl. TVA
a	Kit de fixation à usage exclusif dans le béton. Un foret de Ø16 mm est nécessaire pour fixer l'ancrage de suspension. Le kit comprend un boulon de goujon, un outil de réglage, un écrou à oreilles, une rondelle et 5 pièces d'ancrage M12 (Un foret d. 15 mm est nécessaire pour fixer les chevilles – non fourni).	✓	✓	✓	✓	4932399731	4002395363827	91,58 CHF	99,00 CHF
	Clé 1 3/16": pour maintenir le moteur lors du démontage du bâti.		✓			49964705	04524222766	28,31 CHF	30,60 CHF
	Clé 32 mm : pour maintenir le moteur lors du changement de couronne.	✓				4931428009	4002395844791	-	-
	Clé 41 mm : pour démonter la couronne.	✓	✓		✓	4931428010	4002395844807	-	-
b	Système FIXTEC convient à tous les moteurs avec une réception 1 1/4". Empêche le trépan de se bloquer si il est trop serré sur la broche de la machine. Les couronnes peuvent ensuite être enlevées avec un minimum d'effort.	✓	✓			4932352053	4002395367108	-	-
	Adaptateur : 1/4" à 1/2" - Adaptateur femelle / femelle 1 1/4" - 1/2". Pour les couronnes Ø < 50 mm.	✓	✓		✓	4932352627	4002395372850	52,73 CHF	57,00 CHF
c	Rallonges 1 1/4" femelle / mâle, longueur: 300 mm.	✓	✓	✓	✓	4932399724	4002395363759	126,73 CHF	137,00 CHF
	Rallonges 1 1/4" femelle / mâle, longueur: 500 mm.	✓	✓	✓	✓	4932399725	4002395363766	184,09 CHF	199,00 CHF
d	Colonne télescopique Pour blocage sous plafond. Charge maximale 500 kg et réglable en hauteur de 1,8 à 2,9 m.	✓	✓	✓		4932399732	4002395363834	601,30 CHF	650,00 CHF
e	Pompe à vide VP6 pour la fixation de la carotreuse sur des surfaces lisses et uniformes. Capacité d'aspiration: 850 mbar. Max. pression de vide: 6 m³/h / 100 l / min. Tension nominale: 220-240 V. Livré avec 5 m de tuyau avec connexion DW7	✓	✓	✓	✓	4932352094	4002395367474	1304,35 CHF	1410,00 CHF
f	Plaque pompe à vide. Joint de rechange 4931428665.	✓				4932352676	4002395373345	-	-
g	Réservoir d'eau WT 10. Capacité de 10 litres, acier, réservoir d'eau avec revêtement polyester intérieur et extérieur. Pompe en laiton avec une pression max de 6 bar. Tuyau de 2,5 m avec système de connexion rapide s'adaptant directement aux carottes Milwaukee®	✓	✓	✓	✓	4932399726	4002395363773	362,63 CHF	392,00 CHF
h	Kit collecteur d'eau. Pour modèle DR 152 T avec couronnes maxi Ø 152 mm.					4932352677	4002395373352	-	-
	Joint de rechange DR 152 T.					4932352678	4002395373369	44,59 CHF	48,20 CHF
i	Kit collecteur d'eau: pour modèle DR 250 TV avec une couronnes max Ø 180 mm.			✓		4932399727	4002395363780	478,26 CHF	517,00 CHF
	Joint de rechange DR 250 TV.			✓		4932399729	4002395363803	59,48 CHF	64,30 CHF
i	Pour modèle DR 350 T avec couronne maxi. Ø 300 mm.					4932399728	4002395363797	518,96 CHF	561,00 CHF
	Joint de rechange DR 350 T.					4932399730	4002395363810	59,48 CHF	64,30 CHF
j	Entretoise T = 50 mm. A monter entre le moteur et la plaque de montage rapide. Avec les couronnes de Ø 250 à 350 mm. Livrée avec l'embase DR 350 T.		✓			4932399736	4002395363872	267,35 CHF	289,00 CHF
k	Plaque de montage rapide du moteur. Livrée avec les embases DR 250 TV et DR 350 T.		✓			4932399733	4002395363841	267,35 CHF	289,00 CHF
	Kit collecteur d'eau: Pour une utilisation universelle avec des carottes à eau. À utiliser avec max. Trépan Ø 152 mm	✓	✓	✓	✓	4932478073	4058546340063	163,74 CHF	177,00 CHF



ACCESSOIRES POUR DÉBOUCHEURS

	Designation	Convient aux déboucheurs M12 BDC6, M12 BDC8	Convient aux déboucheurs M18 FDCPF8, M18 FDCPF10	Convient aux déboucheurs M18 FFSDC16, M18 FFS-DC13, M18 FFSDC10	Convient au déboucheur MXF LSDP	N° d'article :	Code EAN	PVB incl. TAR excl. TVA	PVB incl. TAR incl. TVA	
Câble à spirale	Flexible spirale tête diam. 16mm x 15m pour M18FS			✓		48532775	045242513109	231,27 CHF	250,00 CHF	
Les spirales du vent	Flexible spirale tête droite 06mm x 7.6m	✓				48532573	045242471270	47,83 CHF	51,70 CHF	
	Flexible spirale tête inclinée 08mm x 7.6m	✓				48532572	045242364206	68,36 CHF	73,90 CHF	
	Flexible spirale tête inclinée 06mm x 7.6m	✓				48532574	045242471287	54,67 CHF	59,10 CHF	
	Flexible spirale tête inclinée 06mm x 7.6m + tambour		✓			48532671	045242482740	82,05 CHF	88,70 CHF	
	Flexible spirale tête droite diam. 6mm x 15m pour M18PF		✓			48532672	045242482757	91,58 CHF	99,00 CHF	
	Flexible spirale tête droite 0 8mm x 7.6m	✓				48532571	045242364213	58,09 CHF	62,80 CHF	
	Flexible spirale tête droite diam. 8mm x 10.5m pour M18PF		✓			48532673	045242482764	91,58 CHF	99,00 CHF	
	Flexible spirale tête droite diam. 8mm x 15m pour M18PF		✓			48532674	045242482771	109,16 CHF	118,00 CHF	
	Flexible spirale tête droite diam. 10mm x 10.5m pour M18PF		✓			48532675	045242482788	109,16 CHF	118,00 CHF	
	Flexible spirale tête droite 08mm x 7,6mm + tambour	✓				48532581	045242480586	71,88 CHF	77,70 CHF	
	Flexible spirale tête inclinée 08mm x 7,6mm + tambour	✓				48532582	045242480593	75,12 CHF	81,20 CHF	
	Flexible spirale tête droite 06mm x 7,6mm + tambour	✓				48532583	045242480609	65,03 CHF	70,30 CHF	
	Flexible spirale tête inclinée 06mm x 7.6m + tambour	✓				48532584	045242480616	68,36 CHF	73,90 CHF	
Flexible spirale tête diam. 8mm x 23m pour M18FS			✓		48532772	045242513079	176,69 CHF	191,00 CHF		
Flexible spirale tête diam. 10mm x 15m pour M18FS			✓		48532773	045242513086	176,69 CHF	191,00 CHF		
Flexible spirale tête diam. 13mm x 15m pour M18FS			✓		48532774	045242513093	217,39 CHF	235,00 CHF		
Pallonge de câble 16 mm x 7.6 m				✓	4932471701	4058546296001	299,72 CHF	324,00 CHF		
Pallonge de câble 16 mm x 15.2 m				✓	4932471702	4058546296018	461,61 CHF	499,00 CHF		
Pallonge de câble 20 mm x 7.6 m				✓	4932471703	4058546296025	327,47 CHF	354,00 CHF		
Pallonge de câble 20mm x 15.2m				✓	4932471704	4058546296032	491,21 CHF	531,00 CHF		
Câble d'ancrage 16mm				✓	4932471707	4058546296063	91,58 CHF	99,00 CHF		
Câble principal 16mm x 60 cm				✓	4932471708	4058546296070	80,85 CHF	87,40 CHF		
Câble principal 20mm x 600 mm				✓	4932471709	4058546296087	103,61 CHF	112,00 CHF		
tarière à bulbe	Tête bulbe articulée pour Déboucheurs M18 PF		✓	✓		48532681	045242503803	20,44 CHF	22,10 CHF	
Têtes coupantes en C	Tête couteau à graisse pour Déboucheurs M18PF		✓	✓		48532684	045242503834	15,82 CHF	17,10 CHF	
Têtes coupantes en C	Tête coupante moyenne en C pour câbles de 10, 13, 16 mm		✓	✓		48532789	045242006137	30,80 CHF	33,30 CHF	
Tête à chaines	Tête à chaines 75 mm pour câbles de 16 et 20 mm				✓	48532837	4058546323448	217,39 CHF	235,00 CHF	
	Tête à chaines 100 mm pour câbles de 16 et 20 mm				✓	48532838	4058546323455	272,90 CHF	295,00 CHF	
Tête bulbe	Tête bulbe courte pour Déboucheurs M18PF		✓	✓		48532682	045242503810	34,04 CHF	36,80 CHF	
Tête conique pour Déboucheurs	Tête conique pour Déboucheurs M18FS		✓	✓		48532787	045242006113	27,15 CHF	29,35 CHF	
Têtes à spirale conique	Tête bulbe courte pour câbles de 16 et 20 mm				✓	48532831	4058546323387	61,70 CHF	66,70 CHF	
	Tête bulbe courte pour Déboucheurs M18FS		✓	✓		48532786	045242006106	30,80 CHF	33,30 CHF	
Pack 5 têtes pour câbles	Pack 5 têtes pour Déboucheur M18PF		✓	✓		48532685	045242503841	68,36 CHF	73,90 CHF	
Kit 5 têtes medium pour câbles	Kit 5 têtes pour Déboucheurs M18FS		✓	✓		48532790	045242006144	68,36 CHF	73,90 CHF	
Ogive tête fer de lance	Petite ogive tête fer de lance pour câble de 16 et 20 mm				✓	48532835	4058546323424	91,58 CHF	99,00 CHF	
	Ogive tête fer de lance pour câble de 16 et 20 mm				✓	48532836	4058546323431	116,56 CHF	126,00 CHF	
Tête coupe racine	Tête tranchante 75 mm pour câbles de 16 et 20 mm				✓	48532832	4058546323394	91,58 CHF	99,00 CHF	
	Tête tranchante 100 mm pour câbles de 16 et 20 mm				✓	48532833	4058546323400	108,23 CHF	117,00 CHF	
	Tête tranchante 150 mm pour câbles de 16 et 20 mm				✓	48532834	4058546323417	122,11 CHF	132,00 CHF	
Tête fer de lance	Tête fer de lance pour Déboucheurs M18PF		✓	✓		48532683	045242503827	15,82 CHF	17,10 CHF	
Tête fer de lance	Tête fer de lance pour Déboucheurs M18FS		✓	✓		48532788	045242006120	30,80 CHF	33,30 CHF	
Spirale droite	Tête droite pour câbles de 16 et 20 mm				✓	48532830	4058546323370	61,70 CHF	66,70 CHF	
SWITCH PACK™ autofeed	Alimentation automatique SWITCH PACK™ pour M18 FFSDC			✓		4932471993	4058546298920	382,05 CHF	413,00 CHF	
Guide SWITCH PACK™	Tuyau guide pour alimentation automatique pour déboucheur SWITCH PACK™			✓		4932471994	4058546298937	67,16 CHF	72,60 CHF	
Base SWITCH PACK™ Autofeed	Plaque de base pour système d'alimentation automatique pour déboucheur SWITCH PACK™			✓		4932478225	4058546344023	39,87 CHF	43,10 CHF	
Tambour SWITCH PACK™	Tambour seul			✓		4932464277	4058546222222	204,44 CHF	221,00 CHF	
Tuyau de guidage pour déboucheur MX FUEL	Tuyau de guidage pour MXF LSDP				✓	4932478110	4058546340421	272,90 CHF	295,00 CHF	
Clé pin	Clé pin		✓	✓	✓	4932471717	4058546296162	13,64 CHF	14,75 CHF	

ACCÉSSOIRES POUR MACHINE À SECTION

	Designation	Convient au déboucheur M18 FCSSM	Convient au déboucheur d'égoût M18 FSSM	N° d'article :	Code EAN	PVB incl. TAR excl. TVA	PVB incl. TAR incl. TVA	
Câbles à spirale pour machines à section	Câble OW 16 mm x 2,3	✓		4932478413	4058546346041	91,58 CHF	99,00 CHF	
	Câble OW 16 mm x 2,3	✓		4932478414	4058546346058	108,23 CHF	117,00 CHF	
	Câble OW 22 mm x 4,5	✓	✓	4932478415	4058546346065	194,26 CHF	210,00 CHF	
	Système d'attache ouvert 22 mm x 4,5 m	✓	✓	4932471712	4058546296117	108,23 CHF	117,00 CHF	
	Set de 7 câbles OW 22 mm x 4,5m	✓	✓	4932471713	4058546296124	683,63 CHF	739,00 CHF	
	Système d'attachement ouvert 32 mm x 4,5 m		✓	4932471710	4058546296094	176,69 CHF	191,00 CHF	
	Système d'attachement Heavy Duty ouvert 32 mm x 4,5 m		✓	4932471711	4058546296100	204,44 CHF	221,00 CHF	
Têtes bulbe pour machines à section	Tête bulbe pour câbles 16 mm	✓		48533811	4058546346133	53,38 CHF	57,70 CHF	
	Tête bulbe pour câbles 16 mm	✓		48533812	4058546346126	53,38 CHF	57,70 CHF	
Têtes à spirale conique pour machines à section	Tête à spirale conique pour câbles 16 mm	✓		48533813	4058546346140	34,23 CHF	37,00 CHF	
	Tête à spirale pour câbles 22 mm	✓	✓	48533828	4058546346089	47,92 CHF	51,80 CHF	
	Spirale conique pour machine à section pour câble de 22 mm	✓	✓	48533831	4058546323479	53,38 CHF	57,70 CHF	
	Spirale conique pour machine à section pour câble de 32 mm		✓	48534831	4058546323561	53,38 CHF	57,70 CHF	
Têtes fer de lance pour machines à section	Tête fer de lance très petite taille pour câbles 16 mm	✓		48533814	4058546346157	34,23 CHF	37,00 CHF	
	Tête fer de lance petite taille pour câbles 16 mm	✓		48533815	4058546346164	34,23 CHF	37,00 CHF	
	Tête fer de lance petite taille pour câbles 22 mm	✓	✓	48533827	4058546346096	47,92 CHF	51,80 CHF	
	Petite tête fer de lance pour machine à section pour câble de 22 mm	✓	✓	48533835	4058546323516	91,58 CHF	99,00 CHF	
	Tête fer de lance pour machine à section pour câble de 22 mm	✓	✓	48533836	4058546323523	108,23 CHF	117,00 CHF	
	Petite tête fer de lance pour machine à section pour câble de 32 mm		✓	48534835	4058546323608	91,58 CHF	99,00 CHF	
	Tête fer de lance pour machine à section pour câble de 32 mm		✓	48534836	4058546323615	108,23 CHF	117,00 CHF	
Têtes spirale de nettoyage pour machines à section	Spirale de nettoyage pour câbles de 16 mm	✓		48533816	4058546346171	91,58 CHF	99,00 CHF	
	Spirale de nettoyage pour câbles de 22 mm	✓	✓	48533826	4058546346102	-	-	
Têtes coupe-racine pour machines à section	Tête coupe-racine 50 mm pour câbles 22 mm	✓	✓	48533825	4058546346119	61,70 CHF	66,70 CHF	
	Tête couteau 75 mm pour machine à section pour câble de 22 mm	✓	✓	48533832	4058546323486	91,58 CHF	99,00 CHF	
	Tête couteau 100 mm pour machine à section pour câble de 22 mm	✓	✓	48533833	4058546323493	108,23 CHF	117,00 CHF	
	Tête couteau de 150 mm pour machine à section pour câble de 22 mm	✓	✓	48533834	4058546323509	122,11 CHF	132,00 CHF	
	Tête couteau 75 mm pour machine à section pour câble de 32 mm		✓	48534832	4058546323578	91,58 CHF	99,00 CHF	
	Tête couteau 100 mm pour machine à section pour câble de 32 mm		✓	48534833	4058546323585	108,23 CHF	117,00 CHF	
	Tête couteau de 150 mm pour machine à section pour câble de 32 mm		✓	48534834	4058546323592	122,11 CHF	132,00 CHF	
Têtes à spirale droite pour machines à section	Spirale droite petite taille pour câbles 22 mm	✓	✓	48533829	4058546346072	47,92 CHF	51,80 CHF	
	Spirale droite pour machine à section. Câble de 22 mm	✓	✓	48533830	4058546323462	53,38 CHF	57,70 CHF	
	Spirale droite pour machine à section pour câble de 32 mm		✓	48534830	4058546323554	53,38 CHF	57,70 CHF	
Tête batteur à chaîne pour machines à section	Tête batteur à 4 chaînes 75 mm pour machine à section pour câble de 22 mm	✓	✓	48533837	4058546323530	217,39 CHF	235,00 CHF	
	Tête batteur à 4 chaînes 100 mm pour machine à section pour câble de 22 mm	✓	✓	48533838	4058546323547	272,90 CHF	295,00 CHF	
	Tête batteur à 4 chaînes 75 mm pour machine à section pour câble de 32 mm		✓	48534837	4058546323622	217,39 CHF	235,00 CHF	
	Tête batteur à 4 chaînes 100 mm pour machine à section pour câble de 32 mm		✓	48534838	4058546323639	272,90 CHF	295,00 CHF	
Set de têtes pour machines à section	Set de tête pour machine sectionnelle pour les câbles de 22 mm. Spirale droite, Spirale conique, tête couteau 75, 100 et 150 mm, tête couteau petite et moyenne, chaînes à graisse 75 et 100.	✓	✓	48533840	4058546296148	546,72 CHF	591,00 CHF	
	Set de tête pour machine sectionnelle pour les câbles de 32 mm. Spirale droite, Spirale conique, tête couteau 75, 100 et 150 mm, tête couteau petite et moyenne, chaînes à graisse 75 et 100.		✓	48534839	4058546296155	546,72 CHF	591,00 CHF	
Tuyau guide câble petite taille	Tuyau guide câble petite taille	✓		4932478410	4058546346010	122,11 CHF	132,00 CHF	
Tuyau guide câble medium	Tuyau guide câble medium	✓		4932478409	4058546346003	194,26 CHF	210,00 CHF	
Tuyau guide câble large	Tuyau guide câble large		✓	4932471720	4058546296193	176,69 CHF	191,00 CHF	
Tambour pour câbles	Tambour pour câbles 16 mm	✓		4932478412	4058546346034	80,85 CHF	87,40 CHF	
	Tambour pour câbles 22 mm	✓	✓	4932478411	4058546346027	91,58 CHF	99,00 CHF	
	Tambour pour câbles 32 mm		✓	4932471719	4058546296186	108,23 CHF	117,00 CHF	
Clé pin	Clé pin	✓	✓	4932471717	4058546296162	13,64 CHF	14,75 CHF	

ACCESSOIRES - MÂCHOIRES DE PRESSE

Backenprofil	Kompatibel mit Systemen folgender Anbieter	Passend für Milwaukee Presswerkzeuge	Passend für	Tool suitability	Beschreibung	Erforderlich	Artikelnummer	GTIN	PVB incl. TAR excl. TVA	PVB incl. TAR incl. TVA	
a.	M	Geberit: Mapress VSH: X-Press Eurotubi Raccorderie Metallique Rubinetterie Bresciane Sanha: Nirosoan Pegler Yorkshire	M12 HPT, M12 ONEHPT	12	M12	J12-M12	-	4932430243	4002395379040	194,26 CHF	210,00 CHF
			M12 HPT, M12 ONEHPT	15	M12	J12-M15	-	4932430245	4002395379064	194,26 CHF	210,00 CHF
			M12 HPT, M12 ONEHPT	18	M12	J12-M18	-	4932430247	4002395379088	194,26 CHF	210,00 CHF
			M12 HPT, M12 ONEHPT	22	M12	J12-M22	-	4932430249	4002395379101	194,26 CHF	210,00 CHF
			M12 HPT, M12 ONEHPT	28	M12	J12-M28	-	4932430251	4002395379125	194,26 CHF	210,00 CHF
M12 HPT, M12 ONEHPT			35	M12	J12-M35	-	4932430253	4002395379149	246,99 CHF	267,00 CHF	
M18 HPT, M18 BLHPT			12	M18	J18-M12	-	4932430244	4002395379057	215,54 CHF	233,00 CHF	
M18 HPT, M18 BLHPT			15	M18	J18-M15	-	4932430246	4002395379071	215,54 CHF	233,00 CHF	
M18 HPT, M18 BLHPT			18	M18	J18-M18	-	4932430248	4002395379095	215,54 CHF	233,00 CHF	
M18 HPT, M18 BLHPT			22	M18	J18-M22	-	4932430250	4002395379118	215,54 CHF	233,00 CHF	
M18 HPT, M18 BLHPT			28	M18	J18-M28	-	4932430252	4002395379132	215,54 CHF	233,00 CHF	
M12 HPT			35	M18	J18-M35	-	4932430254	4002395379156	215,54 CHF	233,00 CHF	
M18 HPT, M18 BLHPT			42	M18	RJ18-M42	RJA-1	4932430255	4002395379163	881,59 CHF	953,00 CHF	
M18 HPT, M18 BLHPT			54	M18	RJ18-M54	RJA	4932430256	4002395379170	881,59 CHF	953,00 CHF	
M18 HPT, M18 BLHPT			-	-	RJA-1	-	4932430307	4002395379682	486,59 CHF	526,00 CHF	
c.	M18 BLHPTXL	76.1	M18	RJ18XL-M76,1	RJAXL-1	4932479458	4058546372521	1315,45 CHF	1422,00 CHF		
	M18 BLHPTXL	88.9	M18	RJ18XL-M88,9	RJAXL-1	4932479459	4058546372538	1445,88 CHF	1563,00 CHF		
	M18 BLHPTXL	108	M18	RJ18XL-M108	RJAXL-1	4932479460	4058546372545	1445,88 CHF	1563,00 CHF		
	M18 BLHPTXL	-	M18	RJAXL-1	-	4932479451	4058546372453	788,16 CHF	852,00 CHF		
M18 BLHPTXL	-	M18	RJAXL-2	-	4932479452	4058546372460	656,80 CHF	710,00 CHF			

a



b



c



Backenprofil	Kompatibel mit Systemen folgender Anbieter	Passend für Milwaukee Presswerkzeuge	Passend für	Tool suitability	Beschreibung	Erforderlich	Artikelnummer	GTIN	PVB incl. TAR excl. TVA	PVB incl. TAR incl. TVA	
a.	V	Vioga Comap IBP Sanha: Nirosoan	M12 HPT, M12 ONEHPT	12	M12	J12-V12	-	4932430260	4002395379217	194,26 CHF	210,00 CHF
			M12 HPT, M12 ONEHPT	14	M12	J12-V14	-	4932451660	4002395273423	194,26 CHF	210,00 CHF
			M12 HPT, M12 ONEHPT	15	M12	J12-V15	-	4932430262	4002395379231	194,26 CHF	210,00 CHF
			M12 HPT, M12 ONEHPT	16	M12	J12-V16	-	4932451661	4002395273430	194,26 CHF	210,00 CHF
			M12 HPT, M12 ONEHPT	18	M12	J12-V18	-	4932430264	4002395379255	194,26 CHF	210,00 CHF
			M12 HPT, M12 ONEHPT	22	M12	J12-V22	-	4932430266	4002395379279	194,26 CHF	210,00 CHF
			M12 HPT, M12 ONEHPT	28	M12	J12-V28	-	4932430268	4002395379293	194,26 CHF	210,00 CHF
			M12 HPT, M12 ONEHPT	35	M12	J12-V35	-	4932430270	4002395379316	246,99 CHF	267,00 CHF
			M18 HPT, M18 BLHPT	12	M18	J18-V12	-	4932430261	4002395379224	215,54 CHF	233,00 CHF
			M18 HPT, M18 BLHPT	14	M18	J18-V14	-	4932471086	4058546287146	215,54 CHF	233,00 CHF
M18 HPT, M18 BLHPT			15	M18	J18-V15	-	4932430263	4002395379248	215,54 CHF	233,00 CHF	
M18 HPT, M18 BLHPT			16	M18	J18-V16	-	4932471087	4058546287153	215,54 CHF	233,00 CHF	
M18 HPT, M18 BLHPT			18	M18	J18-V18	-	4932430265	4002395379262	215,54 CHF	233,00 CHF	
M18 HPT, M18 BLHPT			22	M18	J18-V22	-	4932430267	4002395379286	215,54 CHF	233,00 CHF	
M18 HPT, M18 BLHPT			28	M18	J18-V28	-	4932430269	4002395379309	215,54 CHF	233,00 CHF	
M18 HPT, M18 BLHPT			35	M18	J18-V35	-	4932430271	4002395379323	215,54 CHF	233,00 CHF	
M18 HPT, M18 BLHPT			42	M18	RJ18-V42	RJA-1	4932430272	4002395379330	881,59 CHF	953,00 CHF	
M18 HPT, M18 BLHPT			54	M18	RJ18-V54	RJA-1	4932430273	4002395379347	881,59 CHF	953,00 CHF	
M18 HPT, M18 BLHPT			-	M18	RJA-1	-	4932430307	4002395379682	486,59 CHF	526,00 CHF	
M18 BLHPT, M18 ONEBLHPT			76.1	M18	RJ18-V76.1	RJAV-2	4932479455	4058546372491	984,27 CHF	1064,00 CHF	
M18 BLHPT, M18 ONEBLHPT	88.9	M18	RJ18-V88.9	RJAV-2	4932479456	4058546372507	984,27 CHF	1064,00 CHF			
M18 BLHPT, M18 ONEBLHPT	108	M18	RJ18-V108	RJAV-2	4932479457	4058546372514	1119,33 CHF	1210,00 CHF			
M18 BLHPT, M18 ONEBLHPT	-	M18	RJAV-2	-	4932479604	4058546373986	471,79 CHF	510,00 CHF			

a



b



Backenprofil	Kompatibel mit Systemen folgender Anbieter	Passend für Milwaukee Presswerkzeuge	Passend für	Tool suitability	Beschreibung	Erforderlich	Artikelnummer	GTIN	PVB incl. TAR excl. TVA	PVB incl. TAR incl. TVA	
a.	U	ALB Uponor: Unipipe, Airpipe Kan: Kan-therm Wavin: Press-Systeme Frankische: Alplex F50 Profi DW Verbundrohr Multitubo IBP:>B-Flex KE Kelit: Kelit Kelox Jupiter: Heizsystem	M12 HPT, M12 ONEHPT	14	M12	J12-U14	-	4932430291	4002395379521	204,44 CHF	221,00 CHF
			M12 HPT, M12 ONEHPT	16	M12	J12-U16	-	4932430293	4002395379545	194,26 CHF	210,00 CHF
			M12 HPT, M12 ONEHPT	18	M12	J12-U18	-	4932430295	4002395379569	204,44 CHF	221,00 CHF
			M12 HPT, M12 ONEHPT	20	M12	J12-U20	-	4932430297	4002395379583	194,26 CHF	210,00 CHF
			M12 HPT, M12 ONEHPT	25	M12	J12-U25	-	4932430299	4002395379606	194,26 CHF	210,00 CHF
			M12 HPT, M12 ONEHPT	32	M12	J12-U32	-	4932430301	4002395379620	194,26 CHF	210,00 CHF
			M12 HPT, M12 ONEHPT	40	M12	J12-U40	-	4932430303	4002395379644	268,27 CHF	290,00 CHF
			M18 HPT, M18 BLHPT	14	M18	J18-U14	-	4932430292	4002395379538	215,54 CHF	233,00 CHF
			M18 HPT, M18 BLHPT	16	M18	J18-U16	-	4932430294	4002395379552	215,54 CHF	233,00 CHF
			M18 HPT, M18 BLHPT	18	M18	J18-U18	-	4932430296	4002395379576	215,54 CHF	233,00 CHF
M18 HPT, M18 BLHPT			20	M18	J18-U20	-	4932430298	4002395379590	215,54 CHF	233,00 CHF	
M18 HPT, M18 BLHPT			25	M18	J18-U25	-	4932430300	4002395379613	215,54 CHF	233,00 CHF	
M18 HPT, M18 BLHPT			32	M18	J18-U32	-	4932430302	4002395379637	215,54 CHF	233,00 CHF	
M18 HPT, M18 BLHPT			40	M18	RJ18-U40	RJA-1	4932430304	4002395379651	613,32 CHF	663,00 CHF	
M18 HPT, M18 BLHPT			50	M18	RJ18-U50	RJA-1	4932430305	4002395379668	663,27 CHF	717,00 CHF	
M18 HPT, M18 BLHPT			63	M18	RJ18-U63	RJA-1	4932430306	4002395379675	965,77 CHF	1044,00 CHF	
M18 HPT, M18 BLHPT			-	M18	RJA-1	-	4932430307	4002395379682	486,59 CHF	526,00 CHF	

a



b



	Backenprofil	Kompatibel mit Systemen folgender Anbieter	Passend für Milwaukee Presswerkzeuge	Passend für	Tool suitability	Beschreibung	Erforderlich	Artikelnummer	GTIN	PVB incl. TAR excl. TVA	PVB incl. TAR incl. TVA
a.	G	Geberit: Mepla & Mepla Therm	M12 HPT, M12 ONEHPT	16	M12	J12-G16	-	4932464217	4058546221621	194,26 CHF	210,00 CHF
			M12 HPT, M12 ONEHPT	20	M12	J12-G20	-	4932464218	4058546221638	194,26 CHF	210,00 CHF
			M12 HPT, M12 ONEHPT	26	M12	J12-G26	-	4932464219	4058546221645	194,26 CHF	210,00 CHF
			M12 HPT, M12 ONEHPT	32	M12	J12-G32	-	4932464220	4058546221652	194,26 CHF	210,00 CHF
			M12 HPT, M12 ONEHPT	40	M12	J12-G40	-	4932464221	4058546221669	194,26 CHF	210,00 CHF
b.	G	Geberit: Mepla & Mepla Therm	M18 HPT, M18 BLHPT	16	M18	J18-G16	-	4932464544	4058546224899	246,99 CHF	267,00 CHF
			M18 HPT, M18 BLHPT	20	M18	J18-G20	-	4932464545	4058546224905	246,99 CHF	267,00 CHF
			M18 HPT, M18 BLHPT	26	M18	J18-G26	-	4932464546	4058546224912	246,99 CHF	267,00 CHF
			M18 HPT, M18 BLHPT	32	M18	J18-G32	-	4932464547	4058546224919	266,42 CHF	288,00 CHF
			M18 HPT, M18 BLHPT	40	M18	J18-G40	-	4932464548	4058546224936	276,60 CHF	299,00 CHF
			M18 HPT, M18 BLHPT	50	M18	J18-G50	-	4932464549	4058546224943	351,53 CHF	380,00 CHF

a



b



	Backenprofil	Kompatibel mit Systemen folgender Anbieter	Passend für Milwaukee Presswerkzeuge	Passend für	Tool suitability	Beschreibung	Erforderlich	Artikelnummer	GTIN	PVB incl. TAR excl. TVA	PVB incl. TAR incl. TVA
a.	TH	ALB Comap Frankische Henco (nur TH14 - TH25) IPA Sanha Tiemme	M12 HPT, M12 ONEHPT	14	M12	J12-TH14	-	4932430274	4002395379354	204,44 CHF	221,00 CHF
			M12 HPT, M12 ONEHPT	16	M12	J12-TH16	-	4932430276	4002395379378	194,26 CHF	210,00 CHF
			M12 HPT, M12 ONEHPT	18	M12	J12-TH18	-	4932430278	4002395379392	204,44 CHF	221,00 CHF
			M12 HPT, M12 ONEHPT	20	M12	J12-TH20	-	4932430280	4002395379415	194,26 CHF	210,00 CHF
			M12 HPT, M12 ONEHPT	25	M12	J12-TH25	-	4932430282	4002395379439	204,44 CHF	221,00 CHF
			M12 HPT, M12 ONEHPT	26	M12	J12-TH26	-	4932430283	4002395379446	194,26 CHF	210,00 CHF
b.	TH	ALB Comap Frankische Henco (nur TH14 - TH25) IPA Sanha Tiemme	M12 HPT, M12 ONEHPT	32	M12	J12-TH32	-	4932430285	4002395379460	194,26 CHF	210,00 CHF
			M12 HPT, M12 ONEHPT	40	M12	J12-TH40	-	4932430287	4002395379484	268,27 CHF	290,00 CHF
			M18 HPT, M18 BLHPT	14	M18	J18-TH14	-	4932430275	4002395379361	215,54 CHF	233,00 CHF
			M18 HPT, M18 BLHPT	16	M18	J18-TH16	-	4932430277	4002395379385	215,54 CHF	233,00 CHF
			M18 HPT, M18 BLHPT	18	M18	J18-TH18	-	4932430279	4002395379408	215,54 CHF	233,00 CHF
			M18 BLHPT, M18 HPT	20	M18	J18-TH20	-	4932430281	4002395379422	215,54 CHF	233,00 CHF
			M18 HPT, M18 BLHPT	25	M18	J18-TH25	-	4932430355	4002395380169	215,54 CHF	233,00 CHF
			M18 HPT, M18 BLHPT	26	M18	J18-TH26	-	4932430284	4002395379453	215,54 CHF	233,00 CHF
			M18 HPT, M18 BLHPT	32	M18	J18-TH32	-	4932430286	4002395379477	215,54 CHF	233,00 CHF
			M18 BLHPT, M18 HPT	40	M18	RJ18-TH40	RJA-1	4932430288	4002395379491	605,92 CHF	655,00 CHF
			M18 HPT, M18 BLHPT	50	M18	RJ18-TH50	RJA-1	4932430289	4002395379507	663,27 CHF	717,00 CHF
			M18 HPT, M18 BLHPT	63	M18	RJ18-TH63	RJA-1	4932430290	4002395379514	965,77 CHF	1044,00 CHF
			M18 HPT, M18 BLHPT	-	M18	RJA-1	-	4932430307	4002395379682	486,59 CHF	526,00 CHF

a



b



	Backenprofil	Kompatibel mit Systemen folgender Anbieter	Passend für Milwaukee Presswerkzeuge	Passend für	Tool suitability	Beschreibung	Erforderlich	Artikelnummer	GTIN	PVB incl. TAR excl. TVA	PVB incl. TAR incl. TVA
a.	MP	Viega: Mega Press	M18 BLHPT, M18 ONE-BLHPT, M18 BLHPTXL	1/2"	M18	J18-MP1/2"	-	4932479442	4058546372361	261,79 CHF	283,00 CHF
			M18 BLHPT, M18 ONE-BLHPT, M18 BLHPTXL	3/4"	M18	J18-MP3/4"	-	4932479443	4058546372378	380,20 CHF	411,00 CHF
			M18 BLHPT, M18 ONE-BLHPT, M18 BLHPTXL	1"	M18	J18-MP1"	-	4932479444	4058546372385	380,20 CHF	411,00 CHF
			M18 BLHPT, M18 ONE-BLHPT, M18 BLHPTXL	1 1/4"	M18	RJ18-MP1 1/4"	RJA-1	4932479445	4058546372392	788,16 CHF	852,00 CHF
			M18 BLHPT, M18 ONE-BLHPT, M18 BLHPTXL	1 1/2"	M18	RJ18-MP1 1/2"	RJA-1	4932479446	4058546372408	854,76 CHF	924,00 CHF
			M18 BLHPT, M18 ONE-BLHPT, M18 BLHPTXL	2"	M18	RJ18-MP2"	RJA-1	4932479447	4058546372415	880,67 CHF	952,00 CHF
b.	MP	Viega: Mega Press	M18 BLHPTXL	2 1/2"	M18	RJ18XL-MP2 1/2"	RJA	4932479448	4058546372422	1315,45 CHF	1422,00 CHF
			M18 BLHPTXL	3"	M18	RJ18XL-MP3"	RJA	4932479449	4058546372439	1315,45 CHF	1422,00 CHF
			M18 BLHPTXL	4"	M18	RJ18XL-MP4"	RJA	4932479450	4058546372446	1315,45 CHF	1422,00 CHF
			M18 BLHPTXL	-	M18	RJAXL-1	-	4932479451	4058546372453	788,16 CHF	852,00 CHF

a



b



	Backenprofil	Kompatibel mit Systemen folgender Anbieter	Passend für Milwaukee Presswerkzeuge	Passend für	Tool suitability	Beschreibung	Erforderlich	Artikelnummer	GTIN	PVB incl. TAR excl. TVA	PVB incl. TAR incl. TVA
a.	FF	Geberit FlowFit	M12 HPT, M12 ONEHPT	16-40	M12	J12-FF 16-40 Geberit	-	4932480981	4058546412661	535,62 CHF	579,00 CHF
b.			M18 BLHPT, M18 ONEBLHPT	16-40	M18	J18-FF 16-40 Geberit	-	4932480982	4058546412678	564,29 CHF	610,00 CHF
			M18 BLHPT, M18 ONEBLHPT	50-75	M18	J18-FF 50-75 Geberit	-	4932480983	4058546412685	784,46 CHF	848,00 CHF

a



b



ACCESSOIRES - MÂCHOIRES DE PRESSE

	Profils des mâchoires	Fabricants des systèmes de tuyaux et raccords	Convient aux outils de sertir Milwaukee	Diamètre nominal	Outil compatible	Description	Nécessite	N° d'article :	Code EAN	PVB incl. TAR excl. TVA	PVB incl. TAR incl. TVA
a.			M12 HPT, M12 ONEHPT	12	M12	J12-M12 Geberit	-	4932480879	4058546411640	194,26 CHF	210,00 CHF
			M12 HPT, M12 ONEHPT	15	M12	J12-M15 Geberit	-	4932480880	4058546411657	194,26 CHF	210,00 CHF
			M12 HPT, M12 ONEHPT	18	M12	J12-M18 Geberit	-	4932480881	4058546411664	197,96 CHF	214,00 CHF
			M12 HPT, M12 ONEHPT	22	M12	J12-M22 Geberit	-	4932480882	4058546411671	197,96 CHF	214,00 CHF
			M12 HPT, M12 ONEHPT	28	M12	J12-M28 Geberit	-	4932480883	4058546411688	197,96 CHF	214,00 CHF
			M12 HPT, M12 ONEHPT	35	M12	J12-M35 Geberit	-	4932480884	4058546411695	197,96 CHF	214,00 CHF
b.	M	Geberit: Mapress	M18 BLHPT, M18 ONEBLHPT	12	M18	J18-M12 Geberit	-	4932480885	4058546411701	210,92 CHF	228,00 CHF
			M18 BLHPT, M18 ONEBLHPT	15	M18	J18-M15 Geberit	-	4932480886	4058546411718	210,92 CHF	228,00 CHF
			M18 BLHPT, M18 ONEBLHPT	18	M18	J18-M18 Geberit	-	4932480887	4058546411725	222,94 CHF	241,00 CHF
			M18 BLHPT, M18 ONEBLHPT	22	M18	J18-M22 Geberit	-	4932480888	4058546411732	222,94 CHF	241,00 CHF
			M18 BLHPT, M18 ONEBLHPT	28	M18	J18-M28 Geberit	-	4932480889	4058546411749	222,94 CHF	241,00 CHF
			M18 BLHPT, M18 ONEBLHPT	35	M18	J18-M35 Geberit	-	4932480890	4058546411756	222,94 CHF	241,00 CHF



	Profils des mâchoires	Fabricants des systèmes de tuyaux et raccords	Convient aux outils de sertir Milwaukee	Diamètre nominal	Outil compatible	Description	Nécessite	N° d'article :	Code EAN	PVB incl. TAR excl. TVA	PVB incl. TAR incl. TVA
a.			M12 HPT, M12 ONEHPT	16	M12	J12-G16 Geberit	-	4932480891	4058546411763	204,44 CHF	221,00 CHF
			M12 HPT, M12 ONEHPT	20	M12	J12-G20 Geberit	-	4932480892	4058546411770	204,44 CHF	221,00 CHF
			M12 HPT, M12 ONEHPT	26	M12	J12-G26 Geberit	-	4932480893	4058546411787	204,44 CHF	221,00 CHF
			M12 HPT, M12 ONEHPT	32	M12	J12-G32 Geberit	-	4932480894	4058546411794	222,94 CHF	241,00 CHF
			M12 HPT, M12 ONEHPT	40	M12	J12-G40 Geberit	-	4932480895	4058546411800	235,89 CHF	255,00 CHF
b.	G	Geberit: Mepla & Mepla Therm	M18 BLHPT, M18 ONEBLHPT	16	M18	J18-G16 Geberit	-	4932480896	4058546411817	222,94 CHF	241,00 CHF
			M18 BLHPT, M18 ONEBLHPT	20	M18	J18-G20 Geberit	-	4932480897	4058546411824	222,94 CHF	241,00 CHF
			M18 BLHPT, M18 ONEBLHPT	26	M18	J18-G26 Geberit	-	4932480898	4058546411831	222,94 CHF	241,00 CHF
			M18 BLHPT, M18 ONEBLHPT	32	M18	J18-G32 Geberit	-	4932480899	4058546411848	247,92 CHF	268,00 CHF
			M18 BLHPT, M18 ONEBLHPT	40	M18	J18-G40 Geberit	-	4932480900	4058546411855	247,92 CHF	268,00 CHF
			M18 BLHPT, M18 ONEBLHPT	50	M18	J18-G50 Geberit	-	4932480901	4058546411862	310,82 CHF	336,00 CHF
			M18 BLHPT, M18 HPT	63	M18	RJ18-G63 Geberit	-	4932480966	4058546412517	872,34 CHF	943,00 CHF
			M18 BLHPT, M18 HPT	75	M18	RJ18-G75 Geberit	-	4932480967	4058546412524	1122,11 CHF	1213,00 CHF
			M18 BLHPT, M18 HPT	-	M18	RJA Geberit	-	4932480968	4058546412531	369,10 CHF	399,00 CHF



	Profils des mâchoires	Fabricants des systèmes de tuyaux et raccords	Convient aux outils de sertir Milwaukee	Diamètre nominal	Outil compatible	Description	Nécessite	N° d'article :	Code EAN	PVB incl. TAR excl. TVA	PVB incl. TAR incl. TVA
a.			M12 HPT, M12 ONEHPT	3/4"	M12	J12-BMP 3/4"	-	4932493155	4058546480264	207,22 CHF	224,00 CHF
			M12 HPT, M12 ONEHPT	5/8"	M12	J12-BMP 5/8"	-	4932493156	4058546480271	207,22 CHF	224,00 CHF
			M12 HPT, M12 ONEHPT	1/2"	M12	J12-BMP 1/2"	-	4932493157	4058546480288	207,22 CHF	224,00 CHF
			M12 HPT, M12 ONEHPT	5/8"	M12	J12-BMP 5/8"	-	4932493158	4058546480295	207,22 CHF	224,00 CHF
			M12 HPT, M12 ONEHPT	3/4"	M12	J12-BMP 3/4"	-	4932493159	4058546480301	207,22 CHF	224,00 CHF
			M12 HPT, M12 ONEHPT	7/8"	M12	J12-BMP 7/8"	-	4932493160	4058546480318	207,22 CHF	224,00 CHF
			M12 HPT, M12 ONEHPT	1"	M12	J12-BMP 1"	-	4932493161	4058546480325	207,22 CHF	224,00 CHF
b.	BMP	Conex & Bänninger >B< MaxiPro	M12 HPT, M12 ONEHPT	1 1/8"	M12	J12-BMP 1 1/8"	-	4932493162	4058546480332	218,32 CHF	236,00 CHF
			M18 BLHPT, M18 BLHPTXL, M18 ONEBLHPT	3/4"	M18	J18-BMP 3/4"	-	4932493163	4058546480349	241,44 CHF	261,00 CHF
			M18 BLHPT, M18 BLHPTXL, M18 ONEBLHPT	5/8"	M18	J18-BMP 5/8"	-	4932493164	4058546480356	241,44 CHF	261,00 CHF
			M18 BLHPT, M18 BLHPTXL, M18 ONEBLHPT	1/2"	M18	J18-BMP 1/2"	-	4932493165	4058546480363	241,44 CHF	261,00 CHF
			M18 BLHPT, M18 BLHPTXL, M18 ONEBLHPT	5/8"	M18	J18-BMP 5/8"	-	4932493166	4058546480370	241,44 CHF	261,00 CHF
			M18 BLHPT, M18 BLHPTXL, M18 ONEBLHPT	3/4"	M18	J18-BMP 3/4"	-	4932493167	4058546480387	241,44 CHF	261,00 CHF
			M18 BLHPT, M18 BLHPTXL, M18 ONEBLHPT	7/8"	M18	J18-BMP 7/8"	-	4932493168	4058546480394	241,44 CHF	261,00 CHF
			M18 BLHPT, M18 BLHPTXL, M18 ONEBLHPT	1"	M18	J18-BMP 1"	-	4932493169	4058546480400	253,47 CHF	274,00 CHF
			M18 BLHPT, M18 BLHPTXL, M18 ONEBLHPT	1 1/8"	M18	J18-BMP 1 1/8"	-	4932493170	4058546480417	264,57 CHF	286,00 CHF



MÂCHOIRES ANNULAIRES PIVOTANTES

	Profils des mâchoires	Fabricants des systèmes de tuyaux et raccords	Convient aux outils de sertir Milwaukee	Diamètre nominal	Outil compatible	Description	Nécessite	N° d'article :	Code EAN	PVB incl. TAR excl. TVA	PVB incl. TAR incl. TVA
a.	M	Geberit: Mapress VSH: X-Press Eurotubi Raccorderie Metallica Rubinetteria Bresciana Sanha: Nirosan Pegler Yorkshire	M12 HPT, M12 ONEHPT, M18 BLHPT, M18 ONEBLHPT	15	M12/M18	PRJ12/18-M15	PRJA-M12/PRJA-M18	4932500083	4058546572471	195,19 CHF	211,00 CHF
			M12 HPT, M12 ONEHPT, M18 BLHPT, M18 ONEBLHPT	18	M12/M18	PRJ12/18-M18	PRJA-M12/PRJA-M18	4932500084	4058546572488	195,19 CHF	211,00 CHF
			M12 HPT, M12 ONEHPT, M18 BLHPT, M18 ONEBLHPT	22	M12/M18	PRJ12/18-M22	PRJA-M12/PRJA-M18	4932500085	4058546572495	207,22 CHF	224,00 CHF
			M12 HPT, M12 ONEHPT, M18 BLHPT, M18 ONEBLHPT	28	M12/M18	PRJ12/18-M28	PRJA-M12/PRJA-M18	4932500086	4058546572501	207,22 CHF	224,00 CHF
			M12 ONEHPT, M12 HPT, M18 BLHPT, M18 ONEBLHPT	35	M12/M18	PRJ12/18-M35	PRJA-M12/PRJA-M18	4932500087	4058546572518	207,22 CHF	224,00 CHF
b.	V	Viega Comap IBP Sanha: Nirosan	M12 HPT, M12 ONEHPT, M18 BLHPT, M18 ONEBLHPT	15	M12/M18	PRJ12/18-V15	PRJA-M12/PRJA-M18	4932500088	4058546572525	195,19 CHF	211,00 CHF
			M12 HPT, M12 ONEHPT, M18 BLHPT, M18 ONEBLHPT	18	M12/M18	PRJ12/18-V18	PRJA-M12/PRJA-M18	4932500089	4058546572532	195,19 CHF	211,00 CHF
			M12 HPT, M12 ONEHPT, M18 BLHPT, M18 ONEBLHPT	22	M12/M18	PRJ12/18-V22	PRJA-M12/PRJA-M18	4932500090	4058546572549	207,22 CHF	224,00 CHF
			M12 HPT, M12 ONEHPT, M18 BLHPT, M18 ONEBLHPT	28	M12/M18	PRJ12/18-V28	PRJA-M12/PRJA-M18	4932500091	4058546572556	207,22 CHF	224,00 CHF
			M12 HPT, M12 ONEHPT, M18 BLHPT, M18 ONEBLHPT	35	M12/M18	PRJ12/18-V35	PRJA-M12/PRJA-M18	4932500092	4058546572563	207,22 CHF	224,00 CHF

**MÂCHOIRE DE PRESSE RATIONALISATION DE L'ACR**

	Profils des mâchoires	Fabricants des systèmes de tuyaux et raccords	Convient aux outils de sertir Milwaukee	Diamètre nominal	Outil compatible	Description.	Nécessite	N° d'article :	Code EAN	PVB incl. TAR excl. TVA	PVB incl. TAR incl. TVA
a.	ACR	Sanha Streamline ACR	M18 BLHPT, M18 BLHPTXL, M18 ONEBLHPT	1/2"	M18	J18-ACR 1/2"	-	4932500103	4058546572679	241,44 CHF	261,00 CHF
	ACR		M18 BLHPT, M18 BLHPTXL, M18 ONEBLHPT	1/4"	M18	J18-ACR 1/4"	-	4932500101	4058546572655	241,44 CHF	261,00 CHF
	ACR		M18 ONEBLHPT, M18 BLHPTXL, M18 BLHPT	3/4"	M18	J18-ACR 3/4"	-	4932500105	4058546572693	241,44 CHF	261,00 CHF
	ACR		M18 BLHPT, M18 BLHPTXL, M18 ONEBLHPT	3/8"	M18	J18-ACR 3/8"	-	4932500102	4058546572662	241,44 CHF	261,00 CHF
	ACR		M18 BLHPTXL, M18 BLHPT, M18 ONEBLHPT	5/8"	M18	J18-ACR 5/8"	-	4932500104	4058546572686	241,44 CHF	261,00 CHF
	ACR		M18 BLHPTXL, M12 ONEHPT, M18 ONEBLHPT	7/8"	M18	J18-ACR 7/8"	-	4932500106	4058546572709	241,44 CHF	261,00 CHF
	ACR		M18 BLHPTXL, M18 BLHPT, M18 ONEBLHPT	1 1/8"	M18	RJ18-ACR 1 1/8"	RJA-1	4932500107	4058546572716	657,72 CHF	711,00 CHF
	ACR		M18 BLHPTXL, M18 BLHPT, M18 ONEBLHPT	1 3/8"	M18	RJ18-ACR 1 3/8"	RJA-1	4932500108	4058546572723	900,09 CHF	973,00 CHF

**INSERT EN MOUSSE PACKOUT™ VIDE**

	Description produit catalogue	N° d'article :	Code EAN	PVB incl. TAR excl. TVA	PVB incl. TAR incl. TVA
a.	Vide M12 HPT presstool PACKOUT™ foam insert	4932498246	4058546521158	114,71 CHF	124,00 CHF
b.	Vide M18 BLHPT/ONEBLHPT presstool PACKOUT™ mousse insert	4932498247	4058546521165	114,71 CHF	124,00 CHF
c.	Vide Mâchoire annulaire 4x et adaptateur RJ Insert en mousse PACKOUT™	4932498248	4058546521172	114,71 CHF	124,00 CHF
d.	Kit de presse M108 XL vide PACKOUT™ insert en mousse	4932498249	4058546521189	114,71 CHF	124,00 CHF

ACCESSOIRES DE POLISSAGE PREMIUM - MOUSSES

	Description produit catalogue	Ø (mm)	Epaisseur (mm)	Unité d'emballage	N° d'article :	Code EAN	PVB incl. TAR excl. TVA	PVB incl. TAR incl. TVA
a.	MOUSSE ROUGE BRUTE 140/20MM	140	20	2	4932492310	4058546416775	37,28 CHF	40,30 CHF
	MOUSSE ROUGE BRUTE 140/25MM	140	25	2	4932492319	4058546416867	37,28 CHF	40,30 CHF
	MOUSSE ROUGE BRUTE 160/20MM	160	20	2	4932492316	4058546416836	37,28 CHF	40,30 CHF
b.	MOUSSE JAUNE FINE 140/20MM	140	20	2	4932492311	4058546416782	37,28 CHF	40,30 CHF
	MOUSSE JAUNE FINE 140/25MM	140	25	2	4932492320	4058546416874	37,28 CHF	40,30 CHF
	MOUSSE JAUNE FINE 160/20MM	160	20	2	4932492317	4058546416843	37,28 CHF	40,30 CHF
c.	MOUSSE BLEU ULTRA FINE 140/20MM	140	20	2	4932492312	4058546416799	37,28 CHF	40,30 CHF
	MOUSSE BLEU ULTRA FINE 140/25MM	140	25	2	4932492321	4058546416881	37,28 CHF	40,30 CHF
	MOUSSE BLEU ULTRA FINE 160/20MM	160	20	2	4932492318	4058546416850	37,28 CHF	40,30 CHF



ACCESSOIRES DE POLISSAGE PREMIUM - CHIFFONS

	Description produit catalogue	Caractéristique	Longueur (mm)	Largeur (mm)	Unité d'emballage	N° d'article :	Code EAN	PVB incl. TAR excl. TVA	PVB incl. TAR incl. TVA
a.	CHIFFON ROUGE 40X40MM	Chiffons : Chiffons de polissage en microfibres. Chiffon de polissage en microfibres super-doux de première qualité pour le polissage brillant de finition. Avec de bonnes propriétés d'absorption, ils conviennent parfaitement à la finition et à l'élimination des taches d'eau sur les surfaces sensibles. Le code couleur permet de les utiliser avec les éponges et les composants correspondants afin d'éviter toute contamination. Lavable en machine à 30° sans adoucissant.	400	400	2	4932492306	4058546416737	34,78 CHF	37,60 CHF
b.	Chiffon jaune 400 x 400 mm		400	400	2	4932492307	4058546416744	34,78 CHF	37,60 CHF
c.	Chiffon bleu 400 x 400 mm		400	400	2	4932492308	4058546416751	34,78 CHF	37,60 CHF



ACCESSOIRES DE POLISSAGE PREMIUM - LIQUIDE À POLIR

	Description produit catalogue	Caractéristique	N° d'article :	Code EAN	PVB incl. TAR excl. TVA	PVB incl. TAR incl. TVA
a.	LIQUIDE A POLIR ROUGE BRUT 1L	Liquide à polir 1500. Un polissage grossier à 1500 grains pour éliminer les rayures profondes sans endommager la laque. Permet d'éliminer les grains de poussière, la texture de la peau d'orange, les coulures de laque/peinture et les rayures profondes. Sans cire, ni de silicone ou de solvants toxiques. Recommandé d'être utilisé avec une grosse éponge rouge de polissage et le chiffon rouge.	4932492300	4058546416676	79,28 CHF	85,70 CHF
b.	LIQUIDE A POLIR JAUNE FIN 1L	Liquide à polir 2000. Un polissage grossier à grain pour éliminer les fines rayures sans endommager la laque. Sans cire, ni de silicone et de solvants toxiques. Recommandé d'être utilisé avec l'éponge jaune douce pour le polissage fin et le chiffon jaune.	4932492301	4058546416683	79,28 CHF	85,70 CHF
c.	LIQUIDE A POLIR BLEU ULTRA FIN 1L	Liquide à polir 3000. Un liquide moyennement fin avec 3000 grains pour retirer les rayures fines, hologrammes et volute. Sans silicone. Recommandé d'être utilisé avec l'éponge bleue à polir super fine et le chiffon de polissage en microfibre bleu.	4932492302	4058546416690	79,28 CHF	85,70 CHF



ACCESSOIRES - POLISSAGE 125 MM Ø AUTO AGRIPPANT

	Description produit catalogue	Ø (mm)	Hauteur (mm)	N° d'article :	Code EAN	PVB incl. TAR excl. TVA	PVB incl. TAR incl. TVA
a.	Polissage avec M14. Design avec une excellente flexibilité. Faible vibration pour un travail précis dans tous les recoins ainsi que ceux incurvés.	125		4932430394	4002395380558	36,08 CHF	39,00 CHF
b.	Tampon polisseur pour M18 FROPBP125	125		4932479964	4058546377588	26,23 CHF	28,35 CHF
c.	Disque de polissage. 100% naturel. Qualité premium avec des fibres hautes qualité pour une plus longue durée de vie. Couche intégrée "soft touch" garantit un ajustement parfait. Pour la finition de la peinture qu'elle soit ancienne ou récente. Bonne qualité du polissage grâce à la chaleur des fibres résistantes.	135	25	4932430395	4002395380565	26,36 CHF	28,50 CHF
d.	Éponge à polir. Disque éponge avec structure en mousse. Pour éliminer le maximum de rayures profondes.	145	30	4932430396	4002395380572	-	-
e.	Éponge à polir. Éponge très douce avec une structure de mousse fine. Pour un polissage fin avec des crèmes à polir ou de la cire pour enlever les rayures très fines.	145	30	4932430397	4002395380589	-	-
f.	Microfibre super-douce microfibre polissage de tissu pour la finition très brillante. Avec de bonnes propriétés d'absorption parfaitement adapté pour la finition et la suppression de taches d'eau sur les surfaces fragiles. Lavable en machine à 30 ° sans adoucisseur.	400 x 400		4932430398	4002395380596	17,58 CHF	19,00 CHF
g.	Polish M-Cut 1500 (250 ml). Parfaite pour enlever les rayures profondes sans endommager le vernis. Convient pour enlever la poussière, la texture peau d'orange. Recommandé pour une utilisation avec une éponge à polir (4932430396) et le disque de polissage en laine d'agneau (4932430395).			4932430475	4002395381364	-	-
h.	Polish M-Wax 6000 (250 ml). Cire de haute qualité de carnauba brésilien pour faire briller comme un miroir, éliminer les égratignures et sceller la peinture en une seule étape. Excellente performance en éliminant les rayures. Sans silicone. Recommandé pour une utilisation avec une éponge à polir (4932430397) et un tissu microfibre pour polir (4932430398).			4932430476	4002395381371	-	-

**ACCESSOIRES DE POLISSAGE - HOOK & LOOP 125 / 150 MM**

	Description produit catalogue	Ø (mm)	Hauteur (mm)	N° d'article :	Code EAN	PVB incl. TAR excl. TVA	PVB incl. TAR incl. TVA
a.	Polissage de support avec filetage M14.	150	25	4932373161	4002395347285	37,93 CHF	41,00 CHF
b.	M18 FUEL™ Polisseuse orbitale aléatoire - Tampons d'appui en velcro	150		4932479965	4058546377595	26,23 CHF	28,35 CHF
c.	Tampon de support pour ponceuse orbitale M12 FUEL™ 150 mm - souple et crochet et boucle	150		4932499244	4058546564087	33,49 CHF	36,20 CHF
d.	Tampon de support pour ponceuse orbitale M12 FUEL™ 150 mm - Dur avec crochet & boucle	150		4932499245	4058546564094	33,49 CHF	36,20 CHF
e.	Plateau de support pour ponceuse orbitale aléatoire M12 FUEL™ 150 mm - Doux et PSA	150		4932499246	4058546564100	33,49 CHF	36,20 CHF
f.	Tampon pour ponceuse orbitale 150 mm M12 FUEL™ - Dur et accroche auto-collante	150		4932499247	4058546564117	33,49 CHF	36,20 CHF
g.	Feutre à polir auto-agrippant. Pour le polissage des peintures, des métaux non ferreux, de l'inox avec ou sans pâte à polir. S'utilise avec le plateau de lustrage. Très souple, matériau absorbant.	150	25	4932373163	4002395347902	12,12 CHF	13,10 CHF
h.	Peau de mouton auto-agrippante pour le lustrage et finition très brillante. S'utilise avec le plateau de lustrage. Laine d'agneau, très souple	150	25	4932373164	4002395347926	21,60 CHF	23,35 CHF
i.	Éponge à polir auto-agrippante pour le polissage fini miroir des surfaces sales ou prépolies. S'utilise avec le plateau de lustrage. Dureté moyenne, porosité fine, bords arrondis	150	50	4932373165	4002395347940	17,67 CHF	19,10 CHF
j.	Éponge de lustrage auto-agrippante pour le pré-polissage des surfaces sales, rayées et ternies. S'utilise avec le plateau de lustrage Ultra-souple, porosité fine, bords arrondis.	150	50	4932373186	4002395347964	17,58 CHF	19,00 CHF



ACCESSOIRES - POLISSAGE - SPOT POLISHER

	Description produit catalogue	Ø (mm)	Hauteur (mm)	N° d'article :	Code EAN	PVB incl. TAR excl. TVA	PVB incl. TAR incl. TVA
a	Plateau de lustrage auto-agrippant pour peau de mouton et disques abrasifs. Filetage M9 x 0,75.	76		4932430488	4002395381494	18,50 CHF	20,00 CHF
b	Éponge à polir auto-agrippant dur (jaune). S'utilise avec le plateau de lustrage.	75	25	4932430489	4002395381500	9,57 CHF	10,35 CHF
c	Éponge à polir auto-agrippant douce (blanc). S'utilise avec le plateau de lustrage.	80	25	4932430490	4002395381517	7,26 CHF	7,85 CHF
d	Peau de mouton auto-agrippant. Lustrage et finition très brillante. S'utilise avec le plateau de lustrage.	80		4932430838	4002395385003	14,11 CHF	15,25 CHF
e	Plateau de ponçage en fibres. Caractéristiques: filetage M9. Diamètre 0,75. Plateau auto agrippant qui permet de fixer tous types d'abrasifs sur tous types d'applications.	46		4932430492	4002395381531	11,56 CHF	12,50 CHF



ACCESSOIRES SYSTÈME - PONCEUSES

ACCESSOIRES : PONCEUSE À BANDES

	Description produit catalogue	Pour ponceuses à bande	N° d'article :	Code EAN	PVB incl. TAR excl. TVA	PVB incl. TAR incl. TVA
a.	Sac à poussière	BS 100 S, BS 100 LE	4932336597	4002395311026	22,43 CHF	24,25 CHF
b.	Paire de pinces de maintien Milwaukee pour ponceuses à bande		4932459653	4058546028251	59,11 CHF	63,90 CHF



ACCESSOIRES: PONCEUSE ORBITAL

	Description produit catalogue	Ø (mm)	Pour ponceuses excentriques	N° d'article :	Code EAN	PVB incl. TAR excl. TVA	PVB incl. TAR incl. TVA
a.	Plateau de base Ø 125 mm, 8 trous	125	ROS 125 E	4932430091	4002395377527	28,77 CHF	31,10 CHF
a.	Plateau de base Ø 150 mm, 6 trous. Avec anneau en caoutchouc de rechange.	150	TXE 150,ROS 150 E	4932357591	4002395343317	37,47 CHF	40,50 CHF
			ROS 150 E-2	4932430145	4002395378067	32,10 CHF	34,70 CHF
b.	Plateau de ponçage 75 mm pour M12 FSDR75	75	M12 FSDR75	4932499472	4058546566364	24,28 CHF	26,25 CHF
c.	Plateau de ponçage 125 mm pour M18 FROS125	125	M18 FROS125	4932500123	4058546572877	27,75 CHF	30,00 CHF
	Kit d'aspiration "clean line". 1 porte sac et 1 sac à poussière.	125	ROS 125 E	4931435448	4002395889563	-	-
		150	ROS 150	4931435911	4002395874729	-	-
	Sac en papier de rechange pour 4932345544		TXE 150, TX 125, ROS 150 E	4931442873	4002395247882	-	-
	Porte-sac pour 4932313096.	125/150	ROS 150 E, TXE 150	4931329719	4002395610938	-	-
d.	Peau de mouton auto-agrippante pour le lustrage et finition très brillante. S'utilise avec le plateau de lustrage. Laine d'agneau, très souple	150	ROS 150, ROS 150 E, TXE 150	4932373164	4002395347926	21,60 CHF	23,35 CHF
e.	Disque de polissage. 100% naturel. Qualité premium avec des fibres haute qualité pour une plus longue durée de vie. Couche intégré "soft touch" garantit un ajustement parfait. Pour la finition de la peinture qu'elle soit ancienne ou récente. Bonne qualité du polissage grâce à la chaleur des fibres résistantes.	135	TX 125, ROS 125 E	4932430395	4002395380565	26,36 CHF	28,50 CHF
f.	Éponge à polir auto-agrippante pour le polissage fini miroir des surfaces sales ou prépolies. S'utilise avec le plateau de lustrage. Dureté moyenne, porosité fine, bords arrondis	150	TXE 150, ROS 150 E, ROS 150	4932373165	4002395347940	17,67 CHF	19,10 CHF



ACCESSOIRE - SAWZALL™

		Description produit catalogue	Pour scies sabres	N° d'article :	Code EAN	PVB incl. TAR excl. TVA	PVB incl. TAR incl. TVA
a.	Kit de conversion : pour convertir les modèles de réception de lames FIXTEC™ en réception de lames à clé pour accepter des lames de réception de 20 mm	Etou.	SSE 1000 QX, SSPE 1000 QX, SSH 800 QX Hatchet, PSH 18v hatchet, V18 SX, SSPE 1300 QX, M18 FUEL™ SAWZALL, USE 980 X, V28 SX, SSPE 1500 X	42680685	4058546073183	-	-
		Vis		06832976	4058546069193	-	-
		Clé allen 5/32"		49960070	045242221554	1,25 CHF	1,35 CHF
b.	Kit de conversion : pour convertir les modèles de réception de lame FIXTEC™ en réception de lame à clé pour accepter les lames de réception universelles 1/2"	Etou.	SSE 1000 QX, SSPE 1000 QX, SSH 800 QX Hatchet, PSH 18v hatchet, V18 SX, SSPE 1300 QX, M18 FUEL™ SAWZALL, USE 980 X, V28 SX, SSPE 1500 X	49225016	045242182060	-	-
		Vis		06832976	4058546069193	-	-
		Clé allen 5/32"		49960070	045242221554	1,25 CHF	1,35 CHF
c.	Etou à chaîne pour scie sabre SAWZALL™	Etou à chaîne compatible avec la gamme actuelle de scies sabres FUEL™ SAWZALL™	4932478816	4058546360986	391,30 CHF	423,00 CHF	

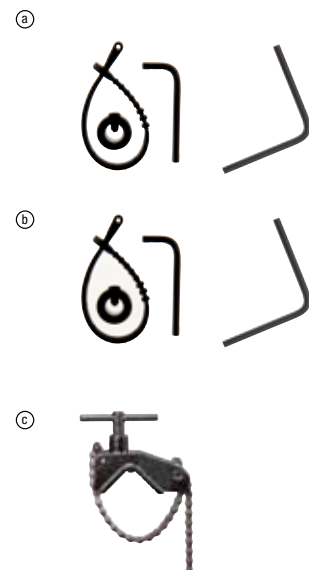

ACCESSOIRES : SCIE SAUTEUSE

		Description produit catalogue	N° d'article :	Code EAN	PVB incl. TAR excl. TVA	PVB incl. TAR incl. TVA
a.	Patin de glissement pour les matériaux à surface délicate	Patin anti-rayures pour les revêtements fragiles. Compatible avec HD18, BST18, JS120, JSPE 135, STEP 1200, JSPE90, FSPE 110, BSPE110, STEP800, ST800, V28 JSB	4932430356	4002395380176	14,34 CHF	15,50 CHF
		Pour step 70, STEP 75, ST700, STEP90, STEP 100, FSPE100, BSPE100	4932430834	4002395384969	11,79 CHF	12,75 CHF



ACCESSOIRES : CLOUEURS

	Description produit catalogue	N° d'article :	Code EAN	PVB incl. TAR excl. TVA	PVB incl. TAR incl. TVA
a.	Magasin pour CLOUEUR DE CHARPENTE	4932471605	4058546295042	91,58 CHF	99,00 CHF



ACCESSOIRES : MEULEUSE DROITE

	Description produit catalogue	Pour meuleuses droites	N° d'article :	Code EAN	PVB incl. TAR excl. TVA	PVB incl. TAR incl. TVA
a.	pince Ø 3 mm.	DGL 34,DGL 30 E,DG 30 E,PSG 12,PSG 14.4 PP,HD18 SG	4932308974	4002395309092	28,77 CHF	31,10 CHF
	pince Ø 3 mm.	M18 FDG	4932471202	4058546288303	28,21 CHF	30,50 CHF
	pince Ø 6 mm.	PSG 14.4 PP,HD18 SG,PSG 12,DG 30 E,DGL 30 E,DGL 34	4932313192	4002395302833	18,27 CHF	19,75 CHF
	pince Ø 6 mm.	DG 7 E	4931391453	4002395734818	-	-
	pince Ø 6 mm.	DG 14-50 Q	48660978	045242155620	49,21 CHF	53,20 CHF
	pince Ø 8 mm.	DGL 34,DGL 30 E,DG 30 E,PSG 12,PSG 14.4 PP,HD18 SG,V 28 SG	4932313190	4002395302840	19,06 CHF	20,60 CHF
	pince Ø 8 mm.	DG 7 E	4931391452	4002395734801	-	-
	pince Ø 6.35 mm (1/4")	DGL 34,DGL 30 E,DG 30 E,PSG 12,PSG 14.4 PP,HD18 SG	4932313194	4002395302857	19,06 CHF	20,60 CHF
b.	Manchon en caoutchouc pour M12 FDGA	M12 FDGA	4932478759	4058546360412	26,69 CHF	28,85 CHF

**ACCESSOIRES : CISAILLES**

	Description produit catalogue	Pour agrafeuses	N° d'article :	Code EAN	PVB incl. TAR excl. TVA	PVB incl. TAR incl. TVA
a.	Couteau fixe à 4 taillants.	PPS 12	4932308837	4002395311583	-	-
b.	Couteau mobile à 4 taillants.	KS 2.5,S 2.5	4932430171	4002395378326	51,99 CHF	56,20 CHF
		PPS 12	4932308838	4002395309085	51,99 CHF	56,20 CHF
c.	Lame centrale.	SMC 1.2 Q	48440150	045242140701	-	-
d.	Lame gauche.	SMC 1.2 Q	48440160	045242140756	-	-
e.	Lame droite.	SMC 1.2 Q	48440170	045242140800	-	-
f.	Clé allen 5/32"	SMC 1.2 Q	49960070	045242221554	1,25 CHF	1,35 CHF
g.	Tête de coupe (remplaçable)	SMC 1.2 Q	48080500	045242089253	239,59 CHF	259,00 CHF

**ACCESSOIRES : GRIGNOTEUSES**

	Description produit catalogue	Pour cloueurs		N° d'article :	Code EAN	PVB incl. TAR excl. TVA	PVB incl. TAR incl. TVA
a.	Poinçon	KN 2	PN 14.4,PN 12,N 2	4932430172	4002395378333	112,86 CHF	122,00 CHF
b.	Matrices	KN 2	PN 14.4,PN 12,N 2	4932279565	4002395308521	126,73 CHF	137,00 CHF
c.	Set de matrice et poinçons pour grignoteuse 1,6mm M12 FUEL™	KN 2	PN 14.4,PN 12,N 2	4932479353	4058546371470	61,15 CHF	66,10 CHF
d.	Matrice allongée pour grignoteuse 1,6mm M12 FUEL™	KN 2	PN 14.4,PN 12,N 2	4932479354	4058546371487	135,99 CHF	147,00 CHF
e.	Matrice spéciale. Spécialement conçue pour couper l'acier ondulé. Max. capacité de coupe de 1,5 mm.	KN 2	PN 14.4,PN 12,N 2	4932279498	4002395308514	154,49 CHF	167,00 CHF



ACCESSOIRES - CHASSEURS DE MURS

- La lame AUDD est une solution parfaite pour 80% des applications de chasseurs de murs.
- - 30% de charge en moins sur la machine par rapport à la lame MILWAUKEE® DU
- - Vitesse de coupe supérieure de 40 % par rapport à la lame MILWAUKEE® DU
- ✓ Performance maximale ♦ Adaptation limitée - recommandée pour une utilisation intermittente

	a.	b.	c.
	HUDD	AUDD	DSU
Matériaux réfractaires abrasifs	♦	✓	
Béton cellulaire et brique en béton	♦	✓	♦
Brique médium à tendre	✓	✓	✓
Béton moyen	✓	✓	✓
Béton armé	✓	♦	✓
Béton armé avec gravillons	♦	✓	
argile réfractaire	✓	✓	✓
Matériaux de construction	✓	✓	✓
Granit	✓		✓
Brique silico-calcaire, Grès tendre et abrasif	♦	✓	♦
Brique silico-calcaire, Grès moyen	✓	✓	
Chape	♦	✓	✓

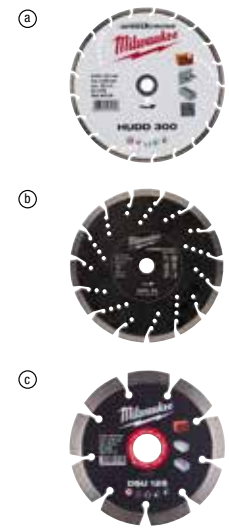

	Description produit catalogue	Pour rainureuses	N° d'article :	Code EAN	PVB incl. TAR excl. TVA	PVB incl. TAR incl. TVA
a.	Caisse de transport pour rainureuses.	WCE 30,WCS 45,DME 30,DME 45	4932383357	4002395357390	-	-
b.	Clé à ergots	DME 30, DME 45, WCS 45, DME 65, WCE 65,WCE 30	4932367712	4002395338467	7,86 CHF	8,50 CHF
c.	Clé à poignée en T	WCE 30, WCS 45, WCE 65,DME 30, DME 45,DME 65	4931362928	4002395661879	-	-
d.	Filtre contre les particules et la poussière.	WCE 30, WCS 45, DME 30,DME 45	4932329397	4002395303892	13,74 CHF	14,85 CHF
e.	Filtre utilisable seulement avec la MFE 1305.	WCE 65, DME 65	4932326525	4002395303311	17,58 CHF	19,00 CHF
f.	Adaptateur avec baïonnette pour une connexion directe avec le tuyau de la machine.	WCE 30, WCS 45, WCE 65,DME 30, DME 45,DME 65	4932362778	4002395334285	31,64 CHF	34,20 CHF
g.	Poignée latérale	WCE 30,WCS 45, DME 30,DME 45	4932409546	4002395370870	12,72 CHF	13,75 CHF
h.	Écrou de bride.	DME 1300	4932334667	4002395304448	20,21 CHF	21,85 CHF
i.	Bride de serrage.	DME 1300	4932334706	4002395304455	25,99 CHF	28,10 CHF
j.	Jeu d'entretoises		4931334675	4002395762804	-	-



ACCESSOIRES - TOURNEVIS

	Description produit catalogue	Pour visseuses filaires	N° d'article :	Code EAN	PVB incl. TAR excl. TVA	PVB incl. TAR incl. TVA
a	Butée plaquiste	DWE 4000 Q, DWSE 4000 Q, TKSE 2500 Q, 6790, 6743	49261036	045242185245	-	-
b	Butée bardage	TKSE 2500 Q, 6790	49261082	045242185375	-	-
	Porte-embout magnétique ¼" longueur 76 mm.	DWE 4000 Q, DWSE 4000 Q, 6743	48323065	045242128600	14,66 CHF	15,85 CHF
	Porte-embout magnétique ¼" longueur 76 mm.	TKSE 2500 Q, 6790	48323070	045242128655	15,26 CHF	16,50 CHF
c	Assortiment 3 douilles magnétiques Ø 6 / 8 / 10 mm	TKSE 2500 Q, 6790, TQSE 1200 Q, TQSE 2500 Q, 6580, 6581	49663004	045242207848	44,40 CHF	48,00 CHF
d	Chargeur de vis CA55, adapté à la visseuse M18-FSG-0X		4933459202	4002395289974	131,36 CHF	142,00 CHF
e	PH12 148mm		4932459393	4058546010546	9,25 CHF	10,00 CHF
f	Porte-embout magnétique Ring 75mm		4932459394	4058546010553	8,19 CHF	8,85 CHF
g	Tête déportée 1/4" hex pour M12FPDX		4932464481	4058546224264	63,27 CHF	68,40 CHF
h	Mandrin renvoi d'angle M12 FPDx-RAA pour percer et visser en espaces confinés. angle de 90 °. 12 réglages. réception direct embouts		4932464480	4058546224257	101,76 CHF	110,00 CHF
i	Mandrin 13 mm Fixtec pour M12FDPX		4932464479	4058546224240	36,54 CHF	39,50 CHF
j	Set de nez d'extension pour riveteuse M12™		48540100	045242504466	45,79 CHF	49,50 CHF
k	Rallonge 152 mm pour M12 BPRT		48950100	045242504459	107,31 CHF	116,00 CHF
l	M12 BDDx-0A tête déportée pivotante.		4932430432	4002395380930	59,11 CHF	63,90 CHF
m	M12 BDDx-RAA Tête renvoi d'angle 90°		4932430433	4002395380947	59,11 CHF	63,90 CHF
n	Jeu de 4 nez pour riveteuse M18 FUEL™ ONE-KEY™		4932478961	4058546362430	-	-
o	Extension de nez pour riveteuse M18 FUEL™ ONE-KEY™		4932478962	4058546362447	108,23 CHF	117,00 CHF

**POIGNÉES LATÉRALES**

	Description produit catalogue	N° d'article :	Code EAN	PVB incl. TAR excl. TVA	PVB incl. TAR incl. TVA
a	Poignée latérale avec butée de profondeur graduée pour perceuse à collet Ø 43 mm.	4932373725	4002395352647	18,50 CHF	20,00 CHF
b	Poignée latérale avec butée de profondeur graduée pour toutes perceuses à collet court (13 mm) et Ø 43 mm.	4932364149	4002395342198	26,23 CHF	28,35 CHF



CÂBLES QUIK-LOK

	Longueur câble (m)	Version pays	N° d'article :	Code EAN	PVB incl. TAR excl. TVA	PVB incl. TAR incl. TVA
a.	4	EU	4932373502	4002395351725	30,80 CHF	33,30 CHF
	10	EU	4932373503	4002395351732	47,27 CHF	51,10 CHF
	4	CH	4932373504	4002395351749	29,42 CHF	31,80 CHF
	4	GB	4932373508	4002395351787	-	-
	4	GB	4932373510	4002395351800	-	-
	6	EU	4932364483 ¹	4002395337620	42,28 CHF	45,70 CHF
b.	-MISSING-		4931380758	4002395714551	-	-

¹Résistant aux acides et à l'usage intensif, non réparable



RENOI D'ANGLE UNIVERSEL

- Il permet de convertir la perceuse HDE 13 RQD et autres modèles en perceuse à renvoi d'angle.
- Pour perçage intensif dans des endroits difficilement accessibles.
- La tête et le manchon sont orientables sur 360° et verrouillables en toute position.
- 2 vitesses : 1. lente : réduit la vitesse de 30 % pour augmenter le couple de 50 %. 2. rapide : augmente la vitesse de rotation de 50 %.

	Description produit catalogue	N° d'article :	Code EAN	PVB incl. TAR excl. TVA	PVB incl. TAR incl. TVA
a.	Renvoi d'angle complet.	48062871	045242088812	181,31 CHF	196,00 CHF

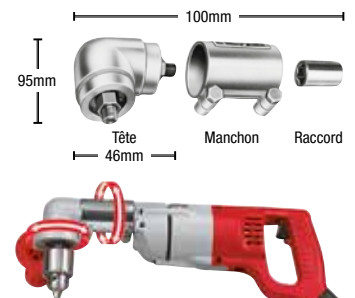

La tête et le manche pivote à 360° et peut être verrouillé dans n'importe quelle position.

DOUILLES EN CAOUTCHOUC POUR CLÉS À CHOC

	Description produit catalogue	N° d'article :	Code EAN	PVB incl. TAR excl. TVA	PVB incl. TAR incl. TVA
a.	Protection antichoc pour M18 ONEFIW2FC12	4932498145	4058546513054	45,05 CHF	48,70 CHF
b.	Protection antichoc pour M18 ONEFMTIW2FC12	4932498144	4058546513047	45,05 CHF	48,70 CHF
c.	Protection antichoc pour M18 ONEFHIWF1	4932478760	4058546360429	50,05 CHF	54,10 CHF
d.	Protection caoutchouc antichocs pour M18 ONEFHIWF1 (1PC)	4932479975	4058546377694	48,66 CHF	52,60 CHF
e.	Protection antichoc pour M18 FHIWF12, M18 ONEFHIWF12 & M18 ONEFHIWF34	49162767	045242506422	36,26 CHF	39,20 CHF
f.	Protection antichoc pour M18 FHIWP12	49162766	045242506415	36,26 CHF	39,20 CHF
g.	Protection antichocs pour M18FHIW2F12	4932493560	4058546484316	45,05 CHF	48,70 CHF
h.	Protection antichocs pour M18FHIW2P12	4932493581	4058546484521	45,05 CHF	48,70 CHF
i.	Protection antichoc pour M18 FIW2F & M18 FIW2P	4932478770	4058546360528	36,26 CHF	39,20 CHF
j.	Protection antichoc pour M18 FMTIW2F & M18 FMTIW2P	4932478771	4058546360535	36,26 CHF	39,20 CHF
k.	Protection antichoc pour M18 FMTIWP	49162861	045242510146	39,87 CHF	43,10 CHF
l.	Protection antichocs pour M18 CHIW, M28 CHIW	49162763	045242324255	57,45 CHF	62,10 CHF
m.	Protection antichoc pour M18 CIW	49162754	045242320455	36,26 CHF	39,20 CHF
n.	Protection antichoc pour M12 FIWF	4932478758	4058546360405	26,69 CHF	28,85 CHF
o.	Protection caoutchouc antichocs pour M12FIR38	4932479100	4058546368944	24,98 CHF	27,00 CHF
p.	Protection caoutchouc antichocs pour M12FRAWF38 + WF12	4932479098	4058546368920	24,98 CHF	27,00 CHF
q.	Protection caoutchouc antichocs pour M12FID	4932479102	4058546368968	24,98 CHF	27,00 CHF
r.	Protection antichocs pour M12 FID2	4932479977	4058546377717	26,23 CHF	28,35 CHF
s.	Protection caoutchouc antichocs pour M18 FID2	4932479103	4058546368975	38,21 CHF	41,30 CHF
t.	Protection antichoc pour M18 FID3	4932479974	4058546377687	33,49 CHF	36,20 CHF



ACCESSOIRES - PERFORATEURS**FIXTEC SDS-PLUS**

	Description produit catalogue	Réception	Guide outil	Only suitable for	N° d'article :	Code EAN	PVB incl. TAR excl. TVA	PVB incl. TAR incl. TVA
a	Fixtec SDS-Plus	SDS-Plus	FIXTEC	-	4932379877	4002395346561	42,18 CHF	45,60 CHF
b	Fixtec SDS-Plus	SDS-Plus	FIXTEC	BH 26 LXE, PLH 16 QEX, V28 HX, V18 HX, PLH 26 QEX, PH 30 POWER X	4932399152	4002395357628	42,18 CHF	45,60 CHF
c	Fixtec SDS-Plus	SDS-Plus	FIXTEC	PH 26 X, KH24 XE, KH 26 XE, KH 28 SUPER XE.	4932352299	4002395369584	40,89 CHF	44,20 CHF
d	FIXTEC - 1/2" x 20 UNF 1	1/2" x 20 UNF	FIXTEC	PH 26 X, KH 24 XE, KH 24 XE, KH 26 XE, KH 28 Super XE.	4932371807	4002395344710	36,08 CHF	39,00 CHF
e	FIXTEC - 1/2" x 20 UNF 2	1/2" x 20 UNF	FIXTEC	PLH 16 QEX, V 28 HX, V 18 HX, PLH 26 QEX, PH 30 Power X, KH 26 XE, KH 24 XE, KH 28 Super XE, BH 26 LXE and PH 26 X.	4932399154	4002395357635	36,08 CHF	39,00 CHF
f	SDS-plus - 1/2" x 20 UNF 1. Adaptateur de mandrin avec une réception directe (1/4" Hex) accepte les embouts de tournevis.	1/2" x 20 UNF	SDS-Plus	-	4932367438	4002395337668	41,63 CHF	45,00 CHF
g	Adaptateur de mandrin SDS-plus avec vis de serrage	1/2" x 20 UNF	SDS-Plus	-	4932367166	4002395334438	26,23 CHF	28,35 CHF

a



b



c



d



e



f



g



MANDRINS À CLAVETTE

	Ouverture des mâchoires (mm)	Réception d'embout	Verrouillage	Vis de sécurité	Perceuse	Perceuse percussion	Perceuse à batterie	Chuck key	N° d'article :	Code EAN	PVB incl. TAR excl. TVA	PVB incl. TAR incl. TVA
a.	1.5-13	1/2" x 20		✓	✓	✓	✓	A	4932267980	4002395300488	26,92 CHF	29,10 CHF
b.	3.0-16	Taper B16			✓			C	4932127010	4002395306169	87,23 CHF	94,30 CHF
c.	3.0-16	M18x2.5	✓	✓	✓	✓		C	4932320014	4002395310784	79,28 CHF	85,70 CHF



MANDRINS CLAVETÉS - SPÉCIFIQUES À LA MACHINE

	Ouverture des mâchoires (mm)	Réception d'embout	pour perceuses	Vis de sécurité	Chuck key	N° d'article :	Code EAN	PVB incl. TAR excl. TVA	PVB incl. TAR incl. TVA
a.	1.0-10	3/8" x 24	HDE 6 RQ	✓	H	48660817	045242155705	40,89 CHF	44,20 CHF

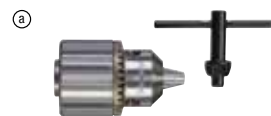

MANDRINS À CLÉ AVEC RÉCEPTION 1/4" HEX

	Ouverture des mâchoires (mm)	Réception d'embout	Perceuse à batterie	Chuck key	N° d'article :	Code EAN	PVB incl. TAR excl. TVA	PVB incl. TAR incl. TVA
a.	1.0-10	1/4" Hex	✓	A	4932314867	4002395300112	27,52 CHF	29,75 CHF



CLÉS DE SERRAGE

	Description produit catalogue	Type	Réf.	N° d'article :	Code EAN	PVB incl. TAR excl. TVA	PVB incl. TAR incl. TVA
a	Clé de mandrin	A	S2A	4932221378	4002395302765	4,86 CHF	5,25 CHF
		B	S2AT	4932310612	4002395309177	6,57 CHF	7,10 CHF
		C	S3T	4932221379	4002395306381	7,49 CHF	8,10 CHF
		D	S14	4932304684	4002395300105	4,49 CHF	4,85 CHF
		E	S4	4932221380	4002395306398	13,97 CHF	15,10 CHF
		G	S2	4932319995	4002395303724	4,49 CHF	4,85 CHF
		H		48663350	045242157600	9,71 CHF	10,50 CHF
		J		48663240	045242157501	13,51 CHF	14,60 CHF
		K		48663280	045242157556	9,25 CHF	10,00 CHF
b	Adaptateur Morse No. 3 pour mandrins B 16 à B 22	MT3 - B16		4932117042	4002395305834	23,59 CHF	25,50 CHF
c.	Éjecteur DIN 317 taille 3.			4932604226	4002395311248	14,57 CHF	15,75 CHF



MANDRINS SANS CLÉ 2 MANCHONS

	Ouverture des mâchoires (mm)	Réception	Verrouillage	Vis de sécurité	Perceuse	Perceuse percussion	Perceuse à batterie	N° d'article :	Code EAN	PVB incl. TAR excl. TVA	PVB incl. TAR incl. TVA
a.	1.0-10	3/8" x 24		✓	✓		✓	4932349457	4002395318155	36,54 CHF	39,50 CHF
b.	1.0-10	1/2" x 20	✓	✓	✓	✓	✓	4932364382	4002395337675	36,08 CHF	39,00 CHF
c.	1.5-13	1/2" x 20	✓		✓	✓	✓	4932376531	4002395346332	56,15 CHF	60,70 CHF
d.	1.5-13	1/2" x 20	✓	✓	✓	✓	✓	4932376533	4002395346349	56,15 CHF	60,70 CHF
e.	1.5-13	1/2" x 20	✓		✓	✓	✓	4932364265 ¹	4002395334056	62,63 CHF	67,70 CHF
f.	1.5-13	1/2" x 20	✓	✓	✓	✓	✓	4932364267	4002395334070	64,85 CHF	70,10 CHF

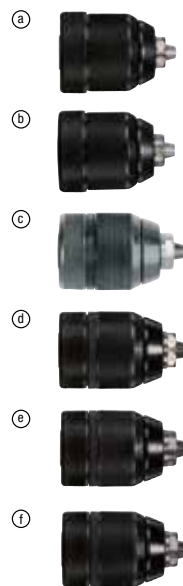
**MANDRINS SANS CLÉ POUR MACHINES FIXTEC (VERROUILLAGE DE BROCHE)**

	Ouverture des mâchoires (mm)	Réception	Verrouillage	Vis de sécurité	Perceuse	Perceuse percussion	Perceuse à batterie	N° d'article :	Code EAN	PVB incl. TAR excl. TVA	PVB incl. TAR incl. TVA
a.	1.0-10	3/8" x 24	✓	✓	✓	✓	✓	4932371018	4002395339365	33,77 CHF	36,50 CHF
b.	1.0-10	1/2" x 20	✓	✓	✓	✓	✓	4932372443	4002395345458	37,93 CHF	41,00 CHF
c.	1.5-13	1/2" x 20	✓	✓	✓	✓	✓	4932371913	4002395345366	57,72 CHF	62,40 CHF
d.	1.5-13	3/8" x 24	✓	✓	✓	✓	✓	4932399492	4002395361137	48,10 CHF	52,00 CHF
e.	1.5-13	9/16" x 18	✓	✓	✓	✓	✓	4932478806 ¹	4058546360887	34,04 CHF	36,80 CHF

**MANDRINS INDUSTRIELS SANS CLÉ POUR PERCEUSES À PERCUSSION FILAIRES**

	Ouverture des mâchoires (mm)	Réception	Verrouillage	Perceuse	Perceuse percussion	Perceuse à batterie	N° d'article :	Code EAN	PVB incl. TAR excl. TVA	PVB incl. TAR incl. TVA
a.	1.0-13	1/2" x 20	✓	✓	✓		4932364266	4002395334063	123,03 CHF	133,00 CHF

**MANDRINS SANS CLÉ - MANDRINS POUR OUTILS SPÉCIFIQUES**

	Ouverture des mâchoires (mm)	Réception	Machine spécifique	Verrouillage	Perceuse	Vis de sécurité	N° d'article :	Code EAN	PVB incl. TAR excl. TVA	PVB incl. TAR incl. TVA
a.	1.0-10	1/2" x 20	HDE 10 RQX			✓	48661520	045242156795	81,13 CHF	87,70 CHF
b.	1.5-13	1/2" x 20	HDE 13 RQX			✓	42660755	4002395891436	64,38 CHF	69,60 CHF
c.	1.5-13	FIXTEC		✓	✓		4932399214	4002395358236	-	-
d.	1.0-10	FIXTEC	M12 BDDX		✓		4932430444	4002395381050	37,65 CHF	40,70 CHF



ACCESSOIRES DU SYSTÈME - MEULEUSES D'ANGLE

	Description produit catalogue	Pour meuleuses Ø 115 mm	Pour meuleuses Ø 125 mm	Pour meuleuses Ø 150 mm	Pour meuleuses Ø 180 mm	Pour meuleuses Ø 230 mm	N° d'article :	Code EAN	PVB incl. TAR excl. TVA	PVB incl. TAR incl. TVA	
a.	Écrou de serrage M 14	✓	✓	✓	✓	✓	4932345628	4002395313105	9,48 CHF	10,25 CHF	
b.	Brides d'appui	✓	✓	✓	✓	✓	4932449324	4002395245185	7,72 CHF	8,35 CHF	
c.	Clé à ergots	✓	✓	✓	✓	✓	4932367712	4002395338467	7,86 CHF	8,50 CHF	
d.	Clé plate SW 17/24	✓	✓	✓	✓	✓	4932345710	4002395307722	15,82 CHF	17,10 CHF	
e.	Clé coudée à ergots pour brosse.				✓	✓	4932371469	4002395342181	7,72 CHF	8,35 CHF	
f.	Filtre contre les particules et la poussière.		✓	✓			4932329397	4002395303892	13,74 CHF	14,85 CHF	
					✓	✓	4932326525	4002395303311	17,58 CHF	19,00 CHF	
	Poignée latérale	✓	✓	✓			4932409546	4002395370870	12,72 CHF	13,75 CHF	
g.	Poignée latérale anti-vibration.	✓	✓	✓	✓		4932399991	4002395366507	26,23 CHF	28,35 CHF	
					✓	✓	4932399992	4002395366514	26,23 CHF	28,35 CHF	
	Protecteur de main						4932378478	4002395347353	6,80 CHF	7,35 CHF	
Écrou à bride. Concerne seulement la meuleuse AGV 16 180 QXC.		Adapté au WS 2300 (version Australie)						4932351632	4002395321636	91,58 CHF	99,00 CHF
Ecrou à bride M14 (4932345629), support pour bride (4932371404), gros écrous à bride (4932367952).											

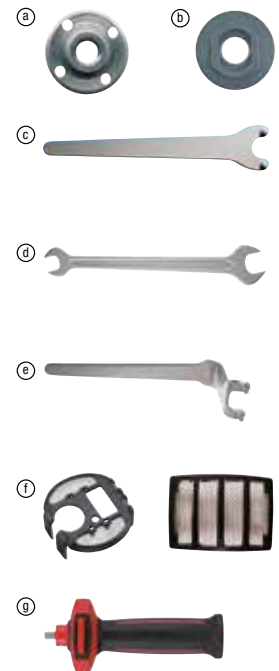

PLATEAUX DE PONÇAGE

	Description produit catalogue	Alésage (mm)	Ø (mm)	Pour meuleuses Ø 115 mm	Pour meuleuses Ø 125 mm	Pour meuleuses Ø 180 mm	Pour meuleuses Ø 230 mm	N° d'article :	Code EAN	PVB incl. TAR excl. TVA	PVB incl. TAR incl. TVA
a.	Plateau de ponçage souple Complet avec écrou M 14. Pour toute meuleuse.	14.2	110	✓				4932345760	4002395313488	13,51 CHF	14,60 CHF
		14.2	125		✓			4932345761	4002395313495	16,88 CHF	18,25 CHF
		14.2	170			✓		4932345758	4002395313501	19,75 CHF	21,35 CHF
		22.2	170			✓		4932352744	4002395374021	20,44 CHF	22,10 CHF
b.	Écrou M14 seul			✓	✓	✓	✓	4932345627	4002395313112	7,49 CHF	8,10 CHF

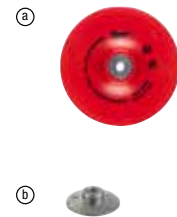

CARTERS D'ASPIRATION

	Description produit catalogue	Pour meuleuses Ø 115 mm	Pour meuleuses Ø 125 mm	Pour meuleuses Ø 180 mm	Pour meuleuses Ø 230 mm	N° d'article :	Code EAN	PVB incl. TAR excl. TVA	PVB incl. TAR incl. TVA	
a.	-MISSING-	✓	✓			4932430467	4002395381289	129,51 CHF	140,00 CHF	
b.	-MISSING-		✓			4932430468	4002395381296	115,63 CHF	125,00 CHF	
c.	Capot de tronçonnage avec système d'aspiration de poussière DEC230, pour AG 22				✓	✓	4932459340	4058546010010	245,14 CHF	265,00 CHF
	Capot de tronçonnage avec système d'aspiration de poussière DEC230K, pour AGV22, AGVK24, AG21, AG24. (incompatible avec meuleuse équipée d'un autobalancer).				✓	✓	4932459341	4058546010027	245,14 CHF	265,00 CHF



ACCESSOIRES POUR SYSTÈMES - SCIES À RUBAN

- Sécurité - Protège l'utilisateur contre les blessures en empêchant tout accès à la lame
- Durabilité Jobsite Armor™ - Le matériau composite exclusif et les barrières de la zone d'écrasement absorbent les impacts et protègent l'outil.
- Protection contre les débris - Les capots protègent la piste de la lame et les roues de la poulie contre les débris qui pénètrent dans l'outil et en affectent les performances globales.
- Installation sans outil et retrait en une seconde
- Prolonge la durée de vie de la lame en la protégeant des objets extérieurs

COUVERCLES DE SCIE À RUBAN

	Description produit catalogue	N° d'article :	Code EAN	PVB incl. TAR excl. TVA	PVB incl. TAR incl. TVA
a	Couvercles de scie à ruban	4932471458	4058546290863	67,16 CHF	72,60 CHF
b	Couvercle de scie à ruban pour M18 FBS85	4932472241	4058546326371	67,16 CHF	72,60 CHF
c	Carter protection pour scie à ruban M18 CBS125 & BS 125	4932471459	4058546290870	67,16 CHF	72,60 CHF

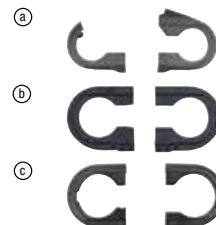

ACCESSOIRES - SCIES CIRCULAIRES

	Description produit catalogue	Pour scies circulaires	N° d'article :	Code EAN	PVB incl. TAR excl. TVA	PVB incl. TAR incl. TVA
a.	Adaptateur universel 35 / 33 / 27 mm	PCS 55	4932369282	4002395338412	29,42 CHF	31,80 CHF
b.	Clé plate	CS 55, HK 46 N, SCS 65 Q, CS 75, PCS 55, HKS 75, HK 75 A, HKS 85, PMS 18	4932371469	4002395342181	7,72 CHF	8,35 CHF
c.	Guide parallèle	SCS 65 Q	49224146	045242181896	35,43 CHF	38,30 CHF
d.	Hotte d'aspiration pour scie à onglets, comprenant un tuyau long, un tuyau court, cinq raccords, deux adaptateurs universels, un tuyau d'aspiration.	MS 216 SB, M18 SMS216	4932430005	4002395376667	71,88 CHF	77,70 CHF



RAIL DE GUIDAGE ET ACCESSOIRES

	Description produit catalogue	Designation	N° d'article :	Code EAN	PVB incl. TAR excl. TVA	PVB incl. TAR incl. TVA
a.	PSA-1	Serre-joints rail de guidage	Pincés pour rails de guidage compatibles avec les rails de guidage GR 800, GR 1400 et GR 2700	4932479068	4058546368623	48,66 CHF 52,60 CHF
b.	PSA-2	Pièces de raccordement de rails de guidage	Barres de jonction pour rails de guidage GR 800, GR 1400 et GR 2700	4932479069	4058546368630	61,15 CHF 66,10 CHF
c.	PSA-3	Pare-éclat 2700 mm pour rails de guidage	Bande d'éclats de remplacement pour le rail de guidage GR 800, GR 1400 et GR 2700	4932479070	4058546368647	23,68 CHF 25,60 CHF
d.	PSA-4	SAC POUR RAIL DE GUIDAGE	Sac pour rail de guidage pour GR 800 et GR 1400	4932479071	4058546368654	61,15 CHF 66,10 CHF
e.	PSA-5	Bande anti-dérapante 2700 mm	Bande de remplacement à faible frottement pour GR 800, GR 1400 et GR 2700	4932479072	4058546368661	18,73 CHF 20,25 CHF
f.	GR 2700	RAIL DE GUIDAGE 2.7 M	Compatible avec M18 FPS55, M18 FCSG66, M18 FMCS66, CS85 CBE, M18 FCS66GR3, M18 FR12, M18 FTR, M18 FTR8	4932479067	4058546368616	246,99 CHF 267,00 CHF
g.	GR 1400	RAIL DE GUIDAGE ALUMINIUM 1.4 M	Compatible avec M18 FPS55, M18 FCSG66, M18 FMCS66, CS85 CBE, M18 FCS66GR3, M18 FR12, M18 FTR, M18 FTR8	4932479066	4058546368609	123,96 CHF 134,00 CHF
h.	GR 800	RAIL DE GUIDAGE 800 MM	Compatible avec M18 FPS55, M18 FCSG66, M18 FMCS66, CS85 CBE, M18 FCS66GR3, M18 FR12, M18 FTR, M18 FTR8	4932479065	4058546368593	101,76 CHF 110,00 CHF
i.	GR-KIT	Kit rails de guidage 1400 mm	2 x 1400 mm rails de guidage, fournis avec sac et barres de jonction. Compatible avec M18 FPS55, M18 FCSG66, M18 FMCS66, CS85 CBE, M18 FCS66GR3, M18 FR12, M18 FTR, M18 FTR8	4932480906	4058546411916	347,83 CHF 376,00 CHF



LAMES DE RABOT

	Description produit catalogue	Largeur (mm)	Pour rabots	N° d'article :	Code EAN	PVB incl. TAR excl. TVA	PVB incl. TAR incl. TVA
a.	2 lames carbure réversibles pour le bois.	56.1 mm	M12 BLP	4932493399	4058546482701	13,74 CHF	14,85 CHF
		82 mm	M18 BPH 500,H 750	4932273484	4002395300150	21,28 CHF	23,00 CHF
		102 mm	HB 750,HBE 800	4932316243	4002395300167	28,12 CHF	30,40 CHF



ACCESSOIRES - PRODUITS POUR EXTÉRIEURS ET ESPACES VERTS

ACCESSOIRES POUR TRONÇONNEUSES

		Chaîne (cm)	Gauge ["]	Chain pitch ["]	N° d'article :	Code EAN	PVB incl. TAR excl. TVA	PVB incl. TAR incl. TVA	
a.	Chaînes de tronçonneuse	Chaîne 152 mm	15 cm/ 6"	1.1/ 0.043"	9.5/ 3/8"	4932478427	4058546346188	28,49 CHF	30,80 CHF
		20 cm/ 8" chaîne de scie 3/8" x 1.1mm	20 cm/ 8"	1.1/ 0.043"	9.5/ 3/8"	4932480176	4058546404611	29,88 CHF	32,30 CHF
		Chaîne 3/8" - 25,4 cm	25 cm/ 10"	1.1/ 0.043"	9.5/ 3/8"	4932471329	4058546289577	32,84 CHF	35,50 CHF
		Chaîne .325" 1,1 mm pour M18 FTHCHS30 - Guide 30 cm	30 cm/ 12"	1.1/ 0.043"	8.3/ .325"	4932480177	4058546404628	36,17 CHF	39,10 CHF
		Chaîne 3/8" 1,1 mm pour M18 FCHSC - Guide 30 cm	30 cm/ 12"	1.1/ 0.043"	9.5/ 3/8"	4932471385	4058546290139	34,04 CHF	36,80 CHF
		Chaîne .325" 1,1 mm pour M18 FTHCHS35 - Guide 35 cm	35 cm/ 14"	1.1/ 0.043"	8.3/ .325"	4932480178	4058546404635	42,37 CHF	45,80 CHF
		Chaîne de 35cm pour tronçonneuse M18 FCHS35	35 cm/ 14"	1.1/ 0.043"	9.525/ 3/8"	4932479820	4058546376147	23,13 CHF	25,00 CHF
		Chaîne de 40,6 cm pour tronçonneuse M18" FCHS	40 cm/ 16"	1.1/ 0.043"	9.5/ 3/8"	4932464873	4058546228187	43,20 CHF	46,70 CHF
		Chaîne 3/8" 1,3 mm pour M18 FCHS50 - Guide 50 cm	50 cm/ 20"	1.3/ 0.050"	8.3/ .325"	4932498791	4058546526603	45,05 CHF	48,70 CHF
b.	Guide-chaînes de tronçonneuse	Guide-chaîne 15 cm pour M12 FHS	15 cm / 6"	1.1/ 0.043"	9.5/ 3/8"	4932480168	4058546404536	21,97 CHF	23,75 CHF
		20 cm/ 8" barre de guidage 3/8" x 1.1mm	20 cm/ 8"	1.1/ 0.043"	9.5/ 3/8"	4932480169	4058546404543	29,88 CHF	32,30 CHF
		25 cm/ 10" Barre de guidage 3/8" x 1.1mm	25 cm/ 10"	1.1/ 0.043"	9.5/ 3/8"	4932480170	4058546404550	27,75 CHF	30,00 CHF
		30 cm/ 12" Barre de guidage 0,325" x 1,1mm	30 cm/ 12"	1.1/ 0.043"	8.3/ .325"	4932480171	4058546404567	61,15 CHF	66,10 CHF
		Guide chaîne 35 cm	35 cm/ 14"	1.1/ 0.043"	9.5/ 3/8"	4932480172	4058546404574	27,75 CHF	30,00 CHF
		35 cm/ 14" Barre de guidage 0,325" x 1,1mm	35 cm/ 14"	1.1/ 0.043"	8.3/ .325"	4932480173	4058546404581	61,15 CHF	66,10 CHF
		40 cm/ 16" Barre de guidage 3/8" x 1.1mm	40 cm/ 16"	1.1/ 0.043"	9.5/ 3.8"	4932480174	4058546404598	33,49 CHF	36,20 CHF
		50 cm/ 20" Barre de guidage 0,325" x 1,3mm	50 cm/ 20"	1.3/ 0.050"	8.3/ .325"	4932498790	4058546526597	63,55 CHF	68,70 CHF
c.	Sac de transport pour tronçonneuse	Sac à tronçonneuse pour tronçonneuses à poignée arrière M18™			4932493810	4058546509705	79,74 CHF	86,20 CHF	
d.	Sac à tronçonneuse pour scies d'élagage à hachette M18™/M12™				4932493811	4058546509712	56,61 CHF	61,20 CHF	



ACCESSOIRES POUR DÉBROUSSAILLEUSES

		N° d'article :	Code EAN	PVB incl. TAR excl. TVA	PVB incl. TAR incl. TVA
a.	Harnais double pour débroussailleuse	4932492849	4058546477202	68,18 CHF	73,70 CHF
b.	Bandoulière pour coupe-bordures	4932492671	4058546475420	33,49 CHF	36,20 CHF
c.	Tête de débroussailleuse complète (comprend le fil et la bobine 49162712)	49162710	045242493937	-	-
d.	Bobine de rechange (comprend le fil 49162712)	49162711	045242493920	-	-
e.	Fil de coupe 45 m, Epaisseur fil 2,0 mm	49162712	045242493906	34,04 CHF	36,80 CHF
f.	Fil de coupe 2.4 mm x 76 m	49162713	045242493913	54,67 CHF	59,10 CHF
g.	Bobine de remplacement à alimentation automatique (comprend le fil 49162712)	49162714	045242006458	-	-
h.	Lame 4 dents pour accessoire combi-système M18 FOPH-CA	4932481041	4058546413262	48,66 CHF	52,60 CHF
i.	Lame de rechange 3 dents pour débroussailleuse M18 F2BCU	4932498762	4058546526313	40,43 CHF	43,70 CHF
j.	Tête de coupe + fil 2mm x 45m	4932480180	4058546404659	50,88 CHF	55,00 CHF

**ACCESSOIRES POUR TONDEUSES**

		N° d'article :	Code EAN	PVB incl. TAR excl. TVA	PVB incl. TAR incl. TVA
a.	Lame tondeuse 46 cm	4932492106	4058546414733	38,11 CHF	41,20 CHF
	Lame tondeuse 53 cm	4932479818	4058546376123	35,80 CHF	38,70 CHF
b.	Lame mulching pour tondeuse 46 cm	4932492107	4058546414740	43,94 CHF	47,50 CHF
	Lame mulching pour tondeuse 53 cm	4932479819	4058546376130	45,05 CHF	48,70 CHF
c.	Housse de protection pour tondeuses 46 et 53 cm	4932492108	4058546414757	-	-
	Housse de protection, tondeuse 53 cm	4932479821	4058546376154	45,05 CHF	48,70 CHF

**ACCESSOIRES POUR SOUFFLEURS**

		N° d'article :	Code EAN	PVB incl. TAR excl. TVA	PVB incl. TAR incl. TVA
a.	Bandoulière pour M18 F2BL	4932492418	4058546417857	33,49 CHF	36,20 CHF
b.	Buse plate coudée pour souffleurs	4932498513	4058546523824	23,13 CHF	25,00 CHF
c.	Kit de buses interchangeables pour souffleurs	4932498514	4058546523831	46,25 CHF	50,00 CHF
d.	Kit nettoyage gouttière pour souffleurs M18 FBLG3 et M18 FB2L	4932498512	4058546523817	92,41 CHF	99,90 CHF

**AUTRES ACCESSOIRES POUR PRODUITS JARDIN**

		N° d'article :	Code EAN	PVB incl. TAR excl. TVA	PVB incl. TAR incl. TVA
a.	Lame de dresse-bordures 203 mm	4932471330	4058546289584	27,15 CHF	29,35 CHF
b.	Étui pour sécateur M12 BLPRS™	4932492430	4058546417970	45,05 CHF	48,70 CHF
c.	Lame de remplacement pour sécateur M12 BLPRS	4932492431	4058546417987	45,05 CHF	48,70 CHF
d.	Lame de rechange pour M18 BLTS	4932493557	4058546484286	62,35 CHF	67,40 CHF
e.	Brosses de remplacement pour M18-FOPH-BBA	4932499150	4058546530198	91,30 CHF	98,70 CHF
f.	Brosse de remplacement pour M18 FOPH-RBA	4932499151	4058546530204	102,68 CHF	111,00 CHF



ACCESSOIRES: COUPES TUBES

	Description produit catalogue	N° d'article :	Code EAN	PVB incl. TAR excl. TVA	PVB incl. TAR incl. TVA
a	Lames de coupe-tube. Convient pour les tuyaux en cuivre. Ne convient pas aux tuyaux en plastique ou en acier inoxydable.	48380010	045242159710	18,36 CHF	19,85 CHF
b	Lame coupe-câble pour C12 PC	4932430070	4002395377312	74,38 CHF	80,40 CHF
c	Lame de rechange pour C12 PPC	4931441978	4002395179268	-	-
d	Roues pour M12™ RAPTOR™ coupe-tube en acier inoxydable (M12 PCSS) (2pc)	4932479243	4058546370374	38,21 CHF	41,30 CHF
e	Roues pour M12™ RAPTORXL™ coupe-tube en acier inoxydable (M12 PCCS54)	4932498665	4058546525347	45,05 CHF	48,70 CHF



MÂCHOIRES ET LAMES POUR COUPER L'ACIER.

	Designation	Description produit catalogue	N° d'article :	Code EAN	PVB incl. TAR excl. TVA	PVB incl. TAR incl. TVA
a.	Mâchoires et lames pour couper l'acier. ACSS (conducteur en aluminium renforcé d'acier) et ACSR (conducteur en aluminium acier). Ex : 477 ACSR. Câble de tension jusqu'à une épaisseur de Ø 9,5 mm. Ne convient pas pour le câble blindé	Mâchoires et lames pour couper l'acier. ACSS (conducteur en aluminium renforcé d'acier) et ACSR (conducteur en aluminium acier). Ex : 477 ACSR. Câble de tension jusqu'à une épaisseur de Ø 9,5 mm. Ne convient pas pour le câble blindé.	49162773	045242350070	310,82 CHF	336,00 CHF
	Lames de remplacement pour couper l'acier jusqu'à Ø 9,5 mm d'épaisseur. Ne convient pas pour le câble blindé	Lames de remplacement pour couper l'acier jusqu'à Ø 9,5 mm d'épaisseur. Ne convient pas pour le câble blindé.	48440412	045242355235	160,96 CHF	174,00 CHF
b.	Set de mâchoires et lames coupe câbles pour couper le cuivre et l'aluminium jusqu'à 4 x 50 mm ² , 1 x 100 mm ²	Set de mâchoires et lames coupe câbles pour couper le cuivre et l'aluminium jusqu'à 4 x 50 mm ² , 1 x 100 mm ² .	4932430839	4002395385010	270,12 CHF	292,00 CHF
	Lames de coupe câble pour câbles standards cuivre/alu. Lames compatibles avec les mâchoires du coupe câble M18HCC & les mâchoires de coupe de la sertisseuse M18HCCT.	Lames pour le cuivre et l'aluminium	4932464498	4058546224431	134,14 CHF	145,00 CHF
c.	Mâchoire et lames de coupe câble pour fil toronné de catégorie 5 et fil torsadé de catégorie 6 selon la norme IEC 60228/DIN VDE 0295. Fonctionne aussi avec les câbles de données et de télécommunication très flexible. Non compatible avec les câbles toronnés épais. Capacité maximale Ø 35 mm.	Mâchoire et lames de coupe câble pour fil toronné de catégorie 5 et fil torsadé de catégorie 6 selon la norme IEC 60228/DIN VDE 0295. Fonctionne aussi avec les câbles de données et de télécommunication très flexible. Non compatible avec les câbles toronnés épais. Capacité maximale Ø 35 mm.	49162778	045242505722	472,71 CHF	511,00 CHF
	Lame de remplacement pour fil fin toronné	Lame de remplacement pour fil fin toronné	48442778	045242505739	222,94 CHF	241,00 CHF
d.	Mâchoires et lames de coupe pour fil métallique de qualité, fil d'acier galvanisé correspondant à la norme DIN48201/3 classe ST1/ST2/ST3. Non compatible avec les cordes d'acier à torons fins. Capacité maximale Ø 15 mm.	Mâchoires et lames de coupe pour fil métallique de qualité, fil d'acier galvanisé correspondant à la norme DIN48201/3 classe ST1/ST2/ST3. Non compatible avec les cordes d'acier à torons fins. Capacité maximale Ø 15 mm.	49162777	045242505449	486,59 CHF	526,00 CHF
	Lame de remplacement pour fil métallique de qualité	Lame de remplacement pour fil métallique de qualité	48442777	045242505456	229,42 CHF	248,00 CHF
e.	Mâchoires pour câble renforcé pour M18 HCC	Mâchoires pour câble renforcé pour M18 HCC	4932464867	4058546228125	472,71 CHF	511,00 CHF
	Lame SWA de remplacement pour M18 HCC	Lame SWA de remplacement pour M18 HCC	4932464868	4058546228132	-	-
f.	Lame de remplacement pour M18 HCC125 / M18 HSFC125	Lame de remplacement pour M18 HCC125/ M18 HSFC125	4932492423	4058546417901	634,60 CHF	686,00 CHF
	Lame de rechange pour bélier mobile pour M18 HCC125/ M18 HSFC125	Lame de rechange pour bélier mobile pour M18 HCC125/ M18 HSFC125	4932492424	4058546417918	565,22 CHF	611,00 CHF
g.	Kit de mise à la terre pour M18 HSFC125	Kit de mise à la terre pour M18 HSFC125	4932492425	4058546417925	634,60 CHF	686,00 CHF



ACCESSOIRES: MATRICES POUR COUPE TIGE FILETÉE

	Description produit catalogue	N° d'article :	Code EAN	PVB incl. TAR excl. TVA	PVB incl. TAR incl. TVA
a.	Matrices de coupe de tige filetée M6-M12 pour M18BLTRC	4932471372	4058546290009	62,53 CHF	67,60 CHF

**ACCESSOIRES: MATRICE POUR CISAILLE DE CHEMINS DE CÂBLE**

	Description produit catalogue	N° d'article :	Code EAN	PVB incl. TAR excl. TVA	PVB incl. TAR incl. TVA
a.	Set de matrice pour coupe 22 x 41 mm	49160078	045242821914	345,05 CHF	373,00 CHF
	Set de matrice pour coupe 41 x 41 mm	49160158	045242821891	345,05 CHF	373,00 CHF
	Set de matrice pour coupe 21 x 41 mm	49161316	045242821907	345,05 CHF	373,00 CHF
b.	Set de matrice pour coupe 21 x 41	49161513	045242821921	380,20 CHF	411,00 CHF
	Set de matrice pour coupe 22 x 41 mm	49161578	045242821938	380,20 CHF	411,00 CHF

**TAMBOURS COMPATIBLES AVEC TIRE FIL M18 FUEL™**

	Designation	N° d'article :	Code EAN	PVB incl. TAR excl. TVA	PVB incl. TAR incl. TVA
a.	Tambour acier pour tire fil 36 m	48445176	4058546326432	170,21 CHF	184,00 CHF
	Tambour acier pour tire fil 73 m	48445178	4058546326449	235,89 CHF	255,00 CHF
b.	Tambours isolés 30 m	48445195	4058546326463	183,16 CHF	198,00 CHF
	Tambours isolés 60 m	48445197	4058546326470	248,84 CHF	269,00 CHF



ACCESSOIRES POUR M18 HKP

- Convient à l'acier doux et à l'aluminium jusqu'à une épaisseur de 3 mm.
- Convient également pour l'acier inoxydable max. 2,5 mm.

	Description produit catalogue	Ø (mm)	N° d'article :	Code EAN	PVB incl. TAR excl. TVA	PVB incl. TAR incl. TVA		Description produit catalogue	Ø (mm)	N° d'article :	Code EAN	PVB incl. TAR excl. TVA	PVB incl. TAR incl. TVA
a.	Poinçon M16	16.2	4932430841	4002395385034	28,31 CHF	30,60 CHF		Matrice M16	16.2	4932430913	4002395385751	16,98 CHF	18,35 CHF
	Poinçon PG16	22.5	4932430843	4002395385058	29,14 CHF	31,50 CHF		Matrice PG16	22.5	4932430915	4002395385775	17,44 CHF	18,85 CHF
	Poinçon M20	20.4	4932430842	4002395385041	28,31 CHF	30,60 CHF		Matrice M20	20.4	4932430914	4002395385768	16,98 CHF	18,35 CHF
	Poinçon PG21	28.3	4932430845	4002395385072	29,14 CHF	31,50 CHF		Matrice PG21	28.3	4932430917	4002395385799	17,44 CHF	18,85 CHF
	Poinçon M25	25.4	4932430844	4002395385065	29,14 CHF	31,50 CHF		Matrice M25	25.4	4932430916	4002395385782	17,44 CHF	18,85 CHF
	Poinçon M32	32.5	4932430846	4002395385089	37,28 CHF	40,30 CHF		Matrice M32	32.5	4932430918	4002395385805	21,14 CHF	22,85 CHF
	Poinçon M40	40.5	4932430847	4002395385096	45,42 CHF	49,10 CHF		Matrice M40	40.5	4932430919	4002395385812	26,92 CHF	29,10 CHF
	Poinçon M50	50.5	4932430848	4002395385102	74,38 CHF	80,40 CHF		Matrice M50	50.5	4932430920	4002395385829	46,81 CHF	50,60 CHF
	Poinçon M63	63.5	4932430849	4002395385119	74,38 CHF	80,40 CHF		Matrice M63	63.5	4932430921	4002395385836	46,81 CHF	50,60 CHF
◦ Boulon de serrage 49162680 (pour 16,2 et 20,4 mm) 11,1 mm : nécessite un pré-perçage avec un foret / foret à étage de 11,3 - 11,5 mm.													
b.	Boulon de serrage 11,1 mm (7/16)	Boulon de serrage 49162680 (pour 16,2 et 20,4 mm) 11,1 mm : nécessite un pré-perçage avec un foret / foret à étage de 11,3 - 11,5 mm.			49162680	045242311774						26,92 CHF	29,10 CHF
c.	Boulon de serrage 19 mm (3/4)	Boulon de serrage 49162681 19 mm : nécessite un pré-perçage avec foret de 19,5 - 20 mm / foret à étage.			49162681	045242311781						30,62 CHF	33,10 CHF



ACCESSOIRES POUR HUP700

	Designation	Caractéristique	N° d'article :	Code EAN	PVB incl. TAR excl. TVA	PVB incl. TAR incl. TVA
a.	Câble d'extension de la télécommande 1,8m pour M18 HUP	<ul style="list-style-type: none"> ◦ Compatible avec la M18™ FORCE LOGIC™ Pompe hydraulique ◦ Protection IP 67 pour une meilleure fiabilité ◦ Connecteurs Male-Femelle pour ajouter des rallonges jusqu'à 7.3m de long 	49122775	4058546326487	38,11 CHF	41,20 CHF
b.	Système de suspension pour M18 HUP700	<ul style="list-style-type: none"> ◦ Compatible avec la pompe hydraulique M18™ FORCE LOGIC™ ◦ Système d'extension qui permet de l'utiliser sur la plupart des seaux ◦ Géométrie symétrique, permet de l'utiliser dans les 2 sens 	49122776	045242535231	245,14 CHF	265,00 CHF
c.	huile de remplacement pour M18 HUP700	<ul style="list-style-type: none"> ◦ 1 Litre d'huile pour pompe hydraulique M18 HUP700 	49324272004	4058546324001	34,88 CHF	37,70 CHF



ACCESSOIRES: EXPANDEUR**TÊTE D'EXPANDEUR**

		Ø tube [mm]	Epaisseur tube (mm)	Pression tuyau (bar)	Adapté	N° d'article :	Code EAN	PVB incl. TAR excl. TVA	PVB incl. TAR incl. TVA
a.	PXPH 9.9 - 144/8	9.9	1.1	4/8	M12, M18	4932430102	4002395377633	123,96 CHF	134,00 CHF
	PXPH 12l - 14	12	1.7/ 1.8/ 2	6-10	M12, M18	4932352716	4002395373741	123,96 CHF	134,00 CHF
	PXPH 15N - 14	14 / 15	2.5	6-10	M12, M18	4932352727	4002395373857	123,96 CHF	134,00 CHF
	PXPH 16l - 1406	16	1.5/ 1.8	6	M12, M18	4932430103	4002395377640	123,96 CHF	134,00 CHF
	PXPH 16l - 14	16	1.8/ 2.0/ 2.2	10	M12, M18	4932352717	4002395373758	123,96 CHF	134,00 CHF
	PXPH 18N - 14	17 / 18	2.5	6-10	M12, M18	4932352728	4002395373864	123,96 CHF	134,00 CHF
	PXPH 20l - 1406	20	1.9/ 2.0/ 2.3	6, (8 bar - Ø 2.3 mm)	M12, M18	4932352718	4002395373765	123,96 CHF	134,00 CHF
	PXPH 20l - 1410	20	2.8	10	M12, M18	4932352719	4002395373772	123,96 CHF	134,00 CHF
	PXPH 20l - 2506	20	1.9/ 2.0/ 2.3	6, (8 bar - Ø 2.3 mm)	M18	4932352733	4002395373918	-	-
	PXPH 20l - 2510	20	2.8	10	M18	4932352748	4002395374069	-	-
	PXPH 22N - 14	22	3	6-10	M12, M18	4932352729	4002395373871	123,96 CHF	134,00 CHF
	PXPH 25l - 1406	25	2.3	6	M12, M18	4932352720	4002395373789	123,96 CHF	134,00 CHF
	PXPH 25l - 1410	25	3.5	10	M12, M18	4932352721	4002395373796	123,96 CHF	134,00 CHF
	PXPH 25l - 2506	25	2.3	6	M18	4932352722	4002395373802	-	-
	PXPH 25l - 2510	25	3.5	10	M18	4932352749	4002395374076	-	-
	PXPH 28N - 14	28	4	6-10	M12, M18	4932352730	4002395373888	123,96 CHF	134,00 CHF
	PXPH 32l - 1406	32	2.9	6	M12, M18	4932352723	4002395373819	123,96 CHF	134,00 CHF
	PXPH 32l - 25	32	2.9/ 4.4	6-10	M18	4932352724	4002395373826	129,51 CHF	140,00 CHF
	PXPH 40l - 2506	40	3.7	6	M18	4932352725	4002395373833	129,51 CHF	140,00 CHF
	PXPH 40l - 2510	40	5.5	10	M18 FPXP	4932479581	4058546373757	404,26 CHF	437,00 CHF
	PXPH 40l - 5606	40	3.7	6-10	M18 BLPXPL	4932451396	4002395160884	404,26 CHF	437,00 CHF
	PXPH 50l - 25	50	4.6/ 6.9	6-10	M18 FPXP	4932479582	4058546373764	404,26 CHF	437,00 CHF
	PXPH 50l - 5606	50	4.6	6-10	M18 BLPXPL	4932451397	4002395160891	404,26 CHF	437,00 CHF
PXPH 63l - 5606	63	5.8	6-10	M18 BLPXPL	4932451398	4002395158102	497,69 CHF	538,00 CHF	
PXPH 75l - 5606	75	6.8	6-10	M18 BLPXPL	4932451399	4002395158119	522,66 CHF	565,00 CHF	
b.	Graisse				For lubrication of cone and expander heads.	4932352726	4002395373840	23,68 CHF	25,60 CHF
	Graisse pour expandeur 40/50 mm				For lubrication of M18 FPXP cone and 40/50 mm expander heads.	4932479835	4058546376291	61,15 CHF	66,10 CHF

③



④

**RAPID SEAL™ TÊTE D'EXPANDEUR**

		Ø tube [mm]	Epaisseur tube (mm)	Pression tuyau (bar)	Adapté	N° d'article :	Code EAN	PVB incl. TAR excl. TVA	PVB incl. TAR incl. TVA
a.	FPXPH9.9l-14	9.9	1.1	4-8	M12, M18	4932472150	4058546325466	142,46 CHF	154,00 CHF
	FPXPH16l-14	16	1.5/ 1.8/ 2.0/ 2.2	6-10	M12, M18	4932472151	4058546325473	142,46 CHF	154,00 CHF
	FPXPH20l-1406	20	1.9/ 2.0/ 2.3	6-8	M12, M18	4932472152	4058546325480	142,46 CHF	154,00 CHF
	FPXPH20l-1410	20	2.8	10	M12, M18	4932472153	4058546325497	142,46 CHF	154,00 CHF
	FPXPH25l-1406	25	2.3	6	M12, M18	4932472271	4058546339173	142,46 CHF	154,00 CHF
	FPXPH25l-1410	25	3.5	10	M12, M18	4932472272	4058546339180	142,46 CHF	154,00 CHF
	FPXPH32l-1406	32	2.9	6	M12, M18	4932472273	4058546339197	142,46 CHF	154,00 CHF

③



ACCESSOIRES : PISTOLETS EXTRUDEURS

	Description produit catalogue	Pour extrudeurs	N° d'article :	Code EAN	PVB incl. TAR excl. TVA	PVB incl. TAR incl. TVA
a.	Chariot standard de 310 ml. Comprend un ensemble de tige pour piston (référence 4932430099), piston pour assemblages de chariot et une vis d'alimentation (référence 44700330). Comprend un ensemble de tige pour piston (référence 4932430099), piston pour assemblages de chariot et une vis d'alimentation (référence 44700330).	C18 PCG	48081076	045242263127	48,20 CHF	52,10 CHF
b.	Récepteur pour cartouche 310 ml. Pour cartouches 250 et 310 ml. Comprend un ensemble de tige pour piston (référence 4932430099), piston pour assemblages de chariot et une vis d'alimentation (référence 44700330).	C12 PCG	48080900	045242286355	36,82 CHF	39,80 CHF
c.	310 ml, Aluminium, pour PCG 14 - 1 pc	PCG 14 / 300,PCG 14 / 600	48081085	045242089246	-	-
d.	Tube Aluminium 400 ml. Pour cartouche 400 ml	C18 PCG,C12 PCG	4932352844	4002395375028	37,74 CHF	40,80 CHF
e.	Tube Aluminium 600 ml. Pour cartouche 600 ml	C18 PCG,C12 PCG	4932352845	4002395375035	42,28 CHF	45,70 CHF
f.	Tube transparent 400 ml. Pour cartouche 400 ml	C18 PCG,C12 PCG	4932352842	4002395375004	73,45 CHF	79,40 CHF
g.	Tube transparent 600 ml. Pour cartouche 600 ml	C18 PCG,C12 PCG	4932352843	4002395375011	88,34 CHF	95,50 CHF
h.	Crémaillère pour cartouche 310 ml. Pour utilisation avec: 48081076 récepteur standard 310 ml.	C18 PCG	4932352937	4002395375950	28,77 CHF	31,10 CHF
i.	Crémaillère pour cartouche 310 ml. Pour utilisation avec: 48080900 récepteur standard 310 ml.	C12 PCG	4932430099	4002395377602	21,51 CHF	23,25 CHF
j.	Crémaillère (340 mm de long). Pour utilisation avec: récepteur 48081075 et cartouche 48081085.	PCG 14 / 300,PCG 14 / 600	49520600	045242190201	71,60 CHF	77,40 CHF
k.	Crémaillère pour cartouche 400 ml; Pour utilisation avec: 4932352844 tube aluminium 400 ml; 4932352842 tube transparent 400 ml.	C18 PCG	48091090	045242263158	28,77 CHF	31,10 CHF
l.	Crémaillère pour cartouche 400 ml Pour utilisation avec: 4932352844 tube aluminium 400 ml - 4932352842 tube transparent 400 ml.	C12 PCG	4932430100	4002395377619	21,51 CHF	23,25 CHF
m.	Crémaillère pour cartouche 600 ml - Pour utilisation avec: 4932352845 tube aluminium 600 ml; 4932352843 tube transparent 600 ml.	C18 PCG	48091091	045242263165	36,26 CHF	39,20 CHF
n.	Crémaillère pour cartouche 600 ml Pour utilisation avec: 4932352845 tube aluminium 600 ml - 4932352843 tube transparent 600 ml.	C12 PCG	4932430101	4002395377626	24,84 CHF	26,85 CHF
o.	Piston pour support de cartouche ouverte	C18 PCG,C12 PCG	44700330	045242260928	3,70 CHF	4,00 CHF
p.	Piston pour support de cartouche fermée.	C18 PCG,C12 PCG	44700375	045242277438	5,32 CHF	5,75 CHF
q.	Embout de rechange (1 pièce).	PCG 14 / 300,PCG 14 / 600,C18 PCG,C12 PCG	45760525	4002395775323	-	-

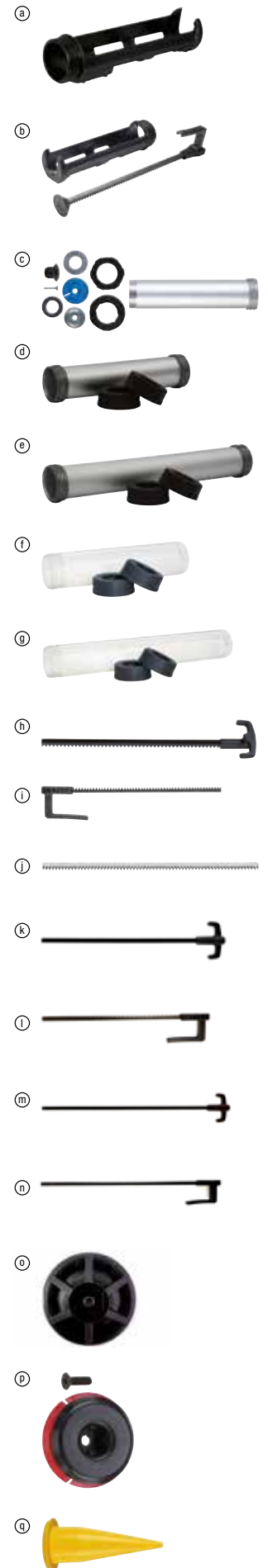

ACCESSOIRES : TEST ET MESURE

	Description produit catalogue	N° d'article :	Code EAN	PVB incl. TAR excl. TVA	PVB incl. TAR incl. TVA
a.	Sonde de mesures (maxi. 1000 Volts/10 Ampères) longueur 125 mm.	49771004	045242238965	28,49 CHF	30,80 CHF
b.	Pinces crocodiles (maxi. 1000 Volts/10 Ampères).	49771005	045242238972	28,77 CHF	31,10 CHF

**ACCESSOIRES - BLOUSONS CHAUFFANTS**

- Adaptateur batterie M18™ avec port USB. Pour utiliser les batteries M18™ dans les blousons chauffants™. Port USB pour MP3, téléphone, caméscope, GPS.
- Cordon 12V pour véhicule. Pour alimenter un blouson chauffant avec une prise 12V.

	Description produit catalogue	N° d'article :	Code EAN	PVB incl. TAR excl. TVA	PVB incl. TAR incl. TVA
a.	Adaptateur USB M18™ 2.1A (M18 USB PS HJ2)	4932471597	4058546294960	47,83 CHF	51,70 CHF
b.	Cordon M12™ pour prise 12V	4932430085	4002395377466	-	-

**MILWAUKEE® ONE-KEY™ BLUETOOTH® TAG DE SUIVI - BTT**

- Sécurisez et localisez l'ensemble de votre parc MILWAUKEE® ONE-KEY™, grâce au nouveau TICK™, une puce Bluetooth qui se fixe sur l'ensemble de vos équipements et matériels
- Entièrement compatible avec toutes les fonctions intégrées de suivi des outils et de gestion des stocks ONE-KEY™.
- IP68 - Résiste aux conditions extrêmes des chantiers
- Résiste à des températures de -20 °C à +60 °C
- Autonomie de 3 ans grâce à la pile intégrée non remplaçable
- Identifier et trouver des articles spécifique, même s'il n'est pas visible grâce au nouveau haut-parleur.
- Jusqu' à 90 m de portée
- Cycle de travail de 5 secondes
- Le système NFC permet d'extraire des données afin d'identifier la panne
- Le code QR permet une activation en 2 étapes, un suivi lorsque le Bluetooth® ne fonctionne pas et une identification rapide sur le logiciel ONE-KEY™

	Description produit catalogue	N° d'article :	Code EAN	PVB incl. TAR excl. TVA	PVB incl. TAR incl. TVA
	MILWAUKEE® ONE-KEY™ Bluetooth® tag de suivi - BTT	4933478640	4058546348335	39,50 CHF	42,70 CHF
	MILWAUKEE® ONE-KEY™ Bluetooth® tag de suivi - BTT 10 pc	4933478643	4058546348366	369,10 CHF	399,00 CHF

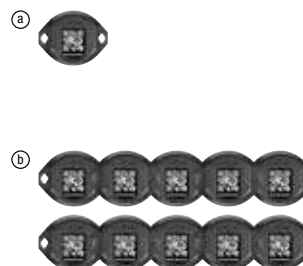

PIÈCES JOINTES AU SYSTÈME - ROUTEURS

	Description produit catalogue	N° d'article :	Code EAN	PVB incl. TAR excl. TVA	PVB incl. TAR incl. TVA
a.	TRB-1	Routeur déporté, pour les applications le long des murs	4932471946	4058546298456	135,99 CHF 147,00 CHF
b.	TRB-2	Fixation de la base décalée de la défonceuse pour M18 FTR8	4932493596	4058546484675	148,94 CHF 161,00 CHF
c.	RCA-1	Pince de serrage et écrou de 1/4 de pouce pour M18 FTR8	4932479425	4058546372194	26,23 CHF 28,35 CHF
d.	TRA-2	Base plongeante pour M18 FTR et M18 FTR8	4932480544	4058546408299	123,96 CHF 134,00 CHF
e.	RBA-1	Base de plongée pour toupie de 12 mm à utiliser avec M18 FR12	4932493307	4058546481780	160,96 CHF 174,00 CHF
f.	RBA-2	L'adaptateur de rail de guidage pour toupie permet de fixer la toupie M18 FR12 aux rails de guidage MILWAUKEE® actuels	4932493306	4058546481773	114,71 CHF 124,00 CHF
g.	RC600	Pince de serrage et écrou de 6 mm pour M18 FR12	4932493912	4058546510725	28,86 CHF 31,20 CHF
	RC635	Pince de serrage et écrou de 6,35 mm (1/4) pour défonceuse M18 FR12	4932493913	4058546510732	28,86 CHF 31,20 CHF
	RC800	Pince de serrage 8 mm et écrou pour défonceuse M18 FR12	4932493914	4058546510749	28,86 CHF 31,20 CHF
	RC1200	Pince de serrage et écrou de 12 mm pour défonceuse M18 FR12	4932493915	4058546510756	28,86 CHF 31,20 CHF
	RC1250	Douille de serrage et écrou de 12,5 mm (1/2) pour défonceuse M18 FR12	4932493916	4058546510763	28,86 CHF 31,20 CHF
h.	Étrier (1 pièce) pour montage stationnaire de la défonceuse (2 pcs nécessaires).	4932367730	4002395338566	-	-

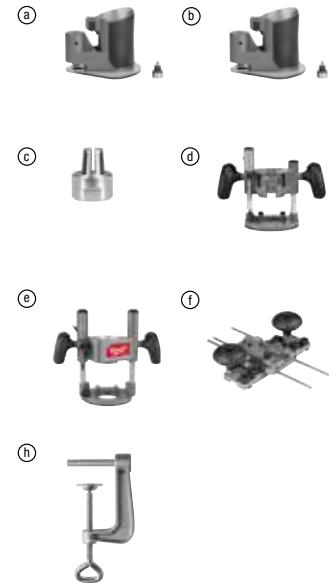

CAMÉRAS D'INSPECTION

- Les rallonges sont étanches à l'eau et à la poussière.
- Les rallonges doivent être installées entre l'appareil et la tête caméra.

	Description produit catalogue	Longueur câble (m)	Ø câble (mm)	Pour caméras d'inspection	N° d'article :	Code EAN	PVB incl. TAR excl. TVA	PVB incl. TAR incl. TVA
a.	Rallonge de câble : Jusqu'à un maximum de 3 rallonges peuvent être fixées ensemble	0.9	17	C12 IC	48530110	045242157747	-	-
	Rallonge de câble : Jusqu'à un maximum de 5 rallonges peuvent être fixées ensemble	0.9	17	C12 AVD, C12 AVA	48530141	045242216529	74,19 CHF	80,20 CHF
	Câble de remplacement pour caméra analogique	0.9	9.5	C12 AVD, C12 AVA	4931419517	4002395828234	-	-
	Câble de remplacement de 1m pour la caméra M-spector	1	12	M12 IC AV3	48530150	045242344208	125,81 CHF	136,00 CHF
b.	Câble de remplacement de 3m pour la caméra M-spector	3	12	M12 IC AV3	48530151	045242344222	167,44 CHF	181,00 CHF
	Câble articulé de 1 m	1	12	M12 IC AV3	48530155	045242344215	564,29 CHF	610,00 CHF
c.	Ensemble de patins pour M18™SIC36	-	-	M18 SIC36	4931473616	4058546354923	-	-
d.	Ensemble de patins pour M18™SIC60	-	-	M18 SIC60	4931473638	4058546355142	-	-
e.	Kit de mise à la terre pour M18™SISH	-	-	M18 SISH	4931473526	4058546354022	-	-
f.	Câble de remplacement de 23 m avec réception de 8 mm pour machine à arbre flexible haute vitesse M18™	23	-	-	4932480723	4058546410087	634,60 CHF	686,00 CHF
g.	Caméra de remplacement de 5,0 mm pour l'endoscope de technicien automobile M12™	0.9	9.5	C12 AVD, C12 AVA	4932492938	4058546478094	172,06 CHF	186,00 CHF

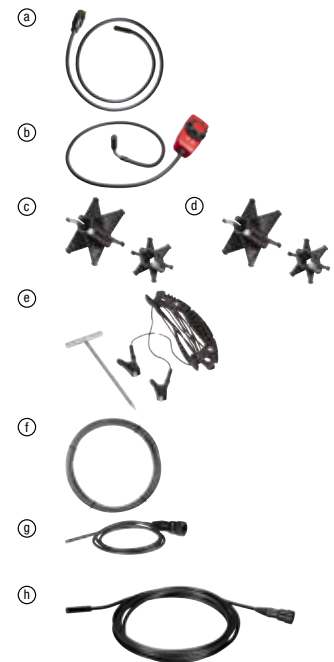

ACCESSOIRES: SUPPORT À TUBES

	Description produit catalogue	N° d'article :	Code EAN	PVB incl. TAR excl. TVA	PVB incl. TAR incl. TVA
a.	MILWAUKEE® mâchoire remplaçable pour support de tubes MPS	4932478923	4058546362058	114,71 CHF	124,00 CHF
	MILWAUKEE® mâchoire néoprene pour support de tubes MPS	4932478924	4058546362065	114,71 CHF	124,00 CHF
b.	MILWAUKEE® mâchoire acier inoxydable pour support de tubes MPS	4932478925	4058546362072	114,71 CHF	124,00 CHF
c.	MILWAUKEE® Etagère amovible pour support de tubes MPS	4932478926	4058546362089	131,36 CHF	142,00 CHF

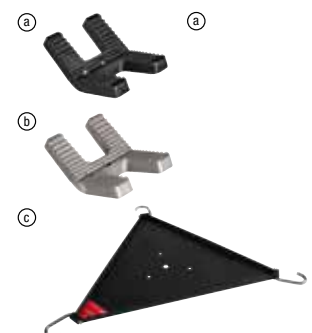

ACCESSOIRES: CLÉ À CLIQUET TRAVERSANTE

	Description produit catalogue	N° d'article :	Code EAN	PVB incl. TAR excl. TVA	PVB incl. TAR incl. TVA	
a.	INSIDER™ douilles traversantes 8 mm pour cliquet traversant	4932492855	4058546477264	7,96 CHF	8,60 CHF	
	INSIDER™ douilles traversantes 9 mm pour cliquet traversant	4932492856	4058546477271	7,96 CHF	8,60 CHF	
	INSIDER™ douilles traversantes 10 mm pour cliquet traversant	4932492857	4058546477288	7,96 CHF	8,60 CHF	
	INSIDER™ douilles traversantes 11 mm pour cliquet traversant	4932492858	4058546477295	7,96 CHF	8,60 CHF	
	INSIDER™ douilles traversantes 12 mm pour cliquet traversant	4932492859	4058546477301	9,11 CHF	9,85 CHF	
	INSIDER™ douilles traversantes 13 mm pour cliquet traversant	4932492860	4058546477318	9,11 CHF	9,85 CHF	
	INSIDER™ douilles traversantes 14 mm pour cliquet traversant	4932492861	4058546477325	9,11 CHF	9,85 CHF	
	INSIDER™ douilles traversantes 15 mm pour cliquet traversant	4932492862	4058546477332	9,11 CHF	9,85 CHF	
b.	INSIDER™ douilles pour cliquet traversantes 16 mm	4932492863	4058546477349	10,27 CHF	11,10 CHF	
	INSIDER™ douilles pour cliquet traversantes 17 mm	4932492864	4058546477356	10,27 CHF	11,10 CHF	
	INSIDER™ douilles pour cliquet traversantes 18 mm	4932492865	4058546477363	10,27 CHF	11,10 CHF	
	INSIDER™ douilles pour cliquet traversantes 19 mm	4932492866	4058546477370	10,27 CHF	11,10 CHF	
	INSIDER™ douilles pour cliquet traversantes 21 mm	4932492867	4058546477387	10,27 CHF	11,10 CHF	
c.	INSIDER™ Porte-embout pour cliquet traversant	INSIDER™ adaptateur 1/4" pour cliquet traversant	4932499408	4058546565725	17,35 CHF	18,75 CHF
	INSIDER™ adaptateur 3/8" pour cliquet traversant	4932499409	4058546565732	17,35 CHF	18,75 CHF	
	INSIDER™ adaptateur 1/2" pour cliquet traversant	4932499410	4058546565749	17,35 CHF	18,75 CHF	
d.	INSIDER™ Porte-embout Hex pour cliquet traversant	INSIDER™ Porte-embout Hex 1/4" pour cliquet traversant	4932492871	4058546477424	10,27 CHF	11,10 CHF

**ACCESSOIRES POUR ASPIRATEURS M12/M18**

	Description produit catalogue	Pour système d'extraction des poussières Milwaukee	Unité d'emballage	Quantité commandée	N° d'article :	Code EAN	PVB incl. TAR excl. TVA	PVB incl. TAR incl. TVA
a.	Collecteur	M18 CDEX / M18/28 CPDEX, M12 DE	2	1	49902301	045242337279	28,77 CHF	31,10 CHF
b.	Filtres EPA	M18 CDEX / M18/28 CPDEX, M12 DE	3	1	49902306	045242299454	36,08 CHF	39,00 CHF
c.	Suceur plat	M12 DE	1	1	49902325*	045242297603	14,66 CHF	15,85 CHF
d.	filtre EPA+bac+couvercle	M12 DE	3	1	49902340	045242299461	36,08 CHF	39,00 CHF
	Filter box, filter, box lid							
e.	Kit : filtre EPA+bac+couvercle	M18 CDEX / M18/28 CPDEX	4	1	49902342	045242341948	36,08 CHF	39,00 CHF
f.	Boîte de dérivation de la poussière permettant la connexion du M12 DE à un aspirateur ou à un dispositif d'extraction de poussière indépendant. Ø sortie : 37 mm / Ø réception 32 mm		1	1	4932430479	4002395381401	18,50 CHF	20,00 CHF
g.	Extracteur de poussière PHDE152.		1	1	4932471990	4058546298890	123,03 CHF	133,00 CHF



ACCESSOIRES: SYSTÈME D'ASPIRATION

ACCESSOIRES ASPIRATEURS

	Description produit catalogue	Pour système d'extraction des poussières Milwaukee	N° d'article :	Code EAN	PVB incl. TAR excl. TVA	PVB incl. TAR incl. TVA	
a	Système Ø 35 mm	Tuyau d'extraction, antistatique. 4 m de long et 36 mm de diamètre avec adaptateur d'outil	AS 300 ELCP,AS 500 ELCP,AS 300 EMAC	4932352311	4002395369706	182,24 CHF	197,00 CHF
		Adaptateur universel Ø 35 / 33 / 27 mm	WDC 1400 A,AS 1,AS 2 C,AS 3 W,ASE 1400,ASM 1400	4932369282	4002395338412	29,42 CHF	31,80 CHF
		Tuyau d'aspiration Ø 35 mm / 5 m	ASE 1400,ASM 1400	4932373626	4002395351534	105,46 CHF	114,00 CHF
b.	Poignée de poussée en métal	AS 42 MAC,AS 30 MAC,AS 30 LAC	4932459691	4058546028633	140,61 CHF	152,00 CHF	
c.	Attachement de tuyau 27 mm x 3,5 m	AS2-250EM/H	4932498236	4058546521059	114,71 CHF	124,00 CHF	
d.	Séparateur compatible PACKOUT™	M18 FPOVCL	4932498256	4058546521257	172,06 CHF	186,00 CHF	

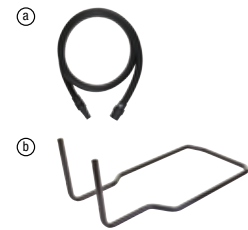

SACS FILTRANTS

	Description produit catalogue	Pour système d'extraction des poussières Milwaukee	Capacité (l)	N° d'article :	Code EAN	PVB incl. TAR excl. TVA	PVB incl. TAR incl. TVA
a.	Sacs filtrant (5 pcs)	AS 250 ECP	25	4932352306	4002395369652	29,42 CHF	31,80 CHF
b.	Sacs filtrants	AS 300 ELCP,AS 300 EMAC,AS 300 ELAC	30	4932352307	4002395369669	43,48 CHF	47,00 CHF
c.	Sacs filtrants : 5 x sacs en plastique, 30 l	AS 250 ECP,AS 300 ELCP,AS 300 EMAC	30	4932352309	4002395369683	41,44 CHF	44,80 CHF
d.	Sacs à usage unique 30 l	AS 42 MAC,AS 30 MAC,AS 30 LAC	30	4932459690	4058546028626	49,21 CHF	53,20 CHF
e.	Sacs filtrants	AS 500 ELCP	50	4932352308	4002395369676	57,91 CHF	62,60 CHF
f.	Sacs filtrants : 5 x sacs en plastique, 50 l	AS 500 ELCP	50	4932352310	4002395369690	43,48 CHF	47,00 CHF
g.	Sacs filtrants en non-tissé pour AS 30/42	AS 30 LAC,AS 30 MAC,AS 42 MAC	30	4932459689	4058546028619	63,09 CHF	68,20 CHF
h.	Sac filtrant en polaire (5 pièces)	M18 F2VC23L	23	4932479807	4058546376017	21,97 CHF	23,75 CHF
i.	Sacs en polaire (3pc)	M18 FPOVCL,M12 FVCL	3.5	4932478762	4058546360443	20,44 CHF	22,10 CHF

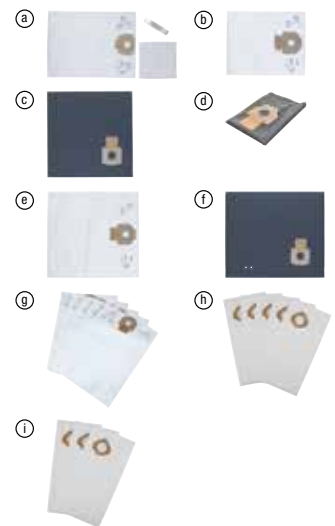

CARTOUCHES FILTRANTES

	Description produit catalogue	Pour système d'extraction des poussières Milwaukee	N° d'article :	Code EAN	PVB incl. TAR excl. TVA	PVB incl. TAR incl. TVA
a.	Cartouches filtrantes, 2pc	AS 300 EMAC,AS 300 ELAC	4932352305	4002395369645	86,96 CHF	94,00 CHF
b.	Cartouche filtrante	AS 250 ECP,AP 250 ECP	4932352303	4002395369621	45,61 CHF	49,30 CHF
c.	Cartouche filtrante	AS 300 ELCP,AS 500 ELCP,AS 2-250 ELCP	4932352304	4002395369638	54,58 CHF	59,00 CHF
d.	Cartouche filtrante en polyester pliée à plat, 2 pièces	ASE 1400,ASM 1400	4932373623	4002395351510	132,28 CHF	143,00 CHF
e.	Filtre plat en PTFE	AS 30 LAC,AS 42 MAC,AS 30 MAC	4932459687	4058546028596	105,46 CHF	114,00 CHF
f.	Filtre de refroidissement du moteur	AS 42 MAC,AS 30 MAC,AS 30 LAC	4932459688	4058546028602	56,15 CHF	60,70 CHF
g.	Filtre humide universel	M12 FVCL,M18 FPOVCL,M18 VC2	4932478802	4058546360849	34,04 CHF	36,80 CHF
h.	Remplacement du filtre humide	M18 F2VC23L	4932479806	4058546376000	33,49 CHF	36,20 CHF
i.	Dry HEPA filter universal replacement	M12 FVCL,M18 FPOVCL,M18 VC2	4932478754	4058546360368	34,04 CHF	36,80 CHF
j.	Filtre HEPA sec de remplacement pour M18 FVCL	M18 FVCL	4932478814	4058546360962	27,15 CHF	29,35 CHF
k.	Remplacement du filtre HEPA sec	M18 F2VC23L	4932479805	4058546375997	33,49 CHF	36,20 CHF
l.	Filtre de classe H	AS 2-250EH	4932498235	4058546521042	103,61 CHF	112,00 CHF



ACCESSOIRES DU SYSTÈME - ACCESSOIRES AIR TIP™

		Designation	Caractéristique	N° d'article :	Code EAN	PVB incl. TAR excl. TVA	PVB incl. TAR incl. TVA
a.	AT-1	AT-1 - Collecteur de poussière AIR-TIP™	<ul style="list-style-type: none"> Conception en entonnoir pour capturer plus de débris Utilise la succion de l'aspirateur pour aspirer les murs, ce qui permet une utilisation mains libres. 	4932498010	4058546511708	34,69 CHF	37,50 CHF
b.	AT-2	AT-2 - AIR-TIP™ 3 en 1 suceur plat et brosse	<ul style="list-style-type: none"> Tête de brosse réversible et amovible à deux faces 	4932498011	4058546511715	23,08 CHF	24,95 CHF
c.	AT-3	AT-3 - Brosse 2 en 1 AIR-TIP™	<ul style="list-style-type: none"> Brush tool slides and locks into place Brosses d'agitation pour faciliter l'élimination des débris Longueur 28,4 cm 	4932498012	4058546511722	23,08 CHF	24,95 CHF
d.	AT-4	AT-4 - Tuyaux flexibles longue portée AIR-TIP™	<ul style="list-style-type: none"> 5 longueurs et diamètres de micro-tuyaux interchangeables pour accéder à de nombreux espaces difficiles d'accès. 	4932498013	4058546511739	57,72 CHF	62,40 CHF
e.	AT-5	AT-5 - Brosse en croix AIR-TIP™	<ul style="list-style-type: none"> La conception des poils croisés permet d'éloigner les débris de la zone de nettoyage. Brosses d'agitation pour faciliter l'élimination des débris 	4932498014	4058546511746	23,08 CHF	24,95 CHF
f.	AT-6	AT-6 - Brosse à main pivotante AIR-TIP™	<ul style="list-style-type: none"> Pivotant à 360° Têtes de brosse interchangeables incluses 	4932498015	4058546511753	46,16 CHF	49,90 CHF
g.	AT-7	AT-7 - Extension pivotante AIR-TIP™	<ul style="list-style-type: none"> Mécanisme de cran fort L'articulation pivotante à 90° permet un meilleur accès au nettoyage au-dessus et en dessous de la tête. 	4932498016	4058546511760	23,08 CHF	24,95 CHF
h.	AT-8	AT-8 - Brosse d'angle rotatif AIR-TIP™	<ul style="list-style-type: none"> Tête de brosse rotative à 360°. Brosses d'agitation pour faciliter l'élimination des débris 	4932498017	4058546511777	23,08 CHF	24,95 CHF
i.	AT-9	AT-9 - Kit d'extraction pour conduits AIR-TIP™	<ul style="list-style-type: none"> Conception flexible en caoutchouc pour s'adapter aux petites boîtes à conduits et aux endroits étroits 	4932498018	4058546511784	46,16 CHF	49,90 CHF
j.	AT-10	AT-10 - Brosse pivotante à profil bas AIR-TIP™	<ul style="list-style-type: none"> Articulation pivotante solide pour une utilisation dans de multiples orientations Tête plate pivotante à 360°. 	4932498019	4058546511791	46,16 CHF	49,90 CHF
k.	AT-11	AT-11 - Embout magnétique pour aspirateur AIR-TIP™	<ul style="list-style-type: none"> Le revêtement en zinc noir empêche la rouille Optimisé pour une utilisation portable 	4932498020	4058546511807	46,16 CHF	49,90 CHF
l.	AT-12	AT-12 - Accessoire de nettoyage à angle droit pour aspirateur 4-en-1 AIR-TIP™	<ul style="list-style-type: none"> La courbure graduelle et l'angle droit peuvent être utilisés autour des tuyaux près des murs et dans une variété de situations de nettoyage à accès difficile. 	4932498021	4058546511814	34,69 CHF	37,50 CHF
m.	AT-13	AT-13 - Accessoire flexible pour les endroits difficiles AIR-TIP™	<ul style="list-style-type: none"> La tige d'outil flexible peut se plier pour atteindre des zones difficiles d'accès. 40 cm de longueur totale 	4932498022	4058546511821	23,08 CHF	24,95 CHF
n.	AT-14	AT-14 - Kit de buses utilitaires AIR-TIP™	<ul style="list-style-type: none"> La résine spéciale permet à chaque embout d'être utilisé sur des surfaces finies sans marquer la zone. 	4932498023	4058546511838	34,69 CHF	37,50 CHF
o.	AT-15	AT-15 - Buse utilitaire à griffes avec brosse AIR-TIP™	<ul style="list-style-type: none"> Les poignées ergonomiques en forme de griffe et les soies intégrées permettent d'obtenir plus de levier et d'agitation lors du nettoyage dans la même application. 	4932498024	4058546511845	23,08 CHF	24,95 CHF
p.	AT-16	AT-16 - Brosse oscillante AIR-TIP™	<ul style="list-style-type: none"> Plus facile à pousser et à tirer sur les surfaces Brosses d'agitation pour faciliter l'élimination des débris 	4932498025	4058546511852	34,69 CHF	37,50 CHF
q.	M12 AUN	M12™ buse d'aspiration AIR-TIP™	<ul style="list-style-type: none"> M12™ buse d'aspiration est un excellent accessoire conçu pour nettoyer les débris de chantier sur les surfaces recouvertes de moquette à poils courts et moyens 	4932479461	4058546372552	103,61 CHF	112,00 CHF

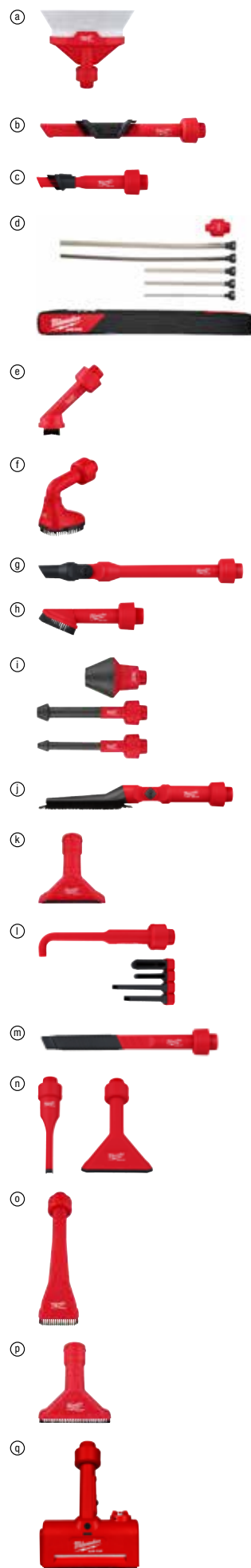

ACCESSOIRES: DÉBOUCHEUR AUTOMATIQUE HAUTE VITESSE

		Variante :	Description produit catalogue	Fits Milwaukee flexible shaft machine	N° d'article :	Code EAN	PVB incl. TAR excl. TVA	PVB incl. TAR incl. TVA
a.	Huile de lubrification pour déboucheur flexible à haute vitesse M18™	HSFSM-OIL	Huile de lubrification pour déboucheur flexible à haute vitesse M18™	M18 HSFSM	4932480905	4058546411909	21,97 CHF	23,75 CHF
b.	Câble de remplacement de 23 m avec réception de 8 mm pour déboucheur haute vitesse M18™	HSFSM-RC8	Câble de remplacement de 23 m avec réception de 8 mm pour machine à arbre flexible haute vitesse M18™	M18 HSFSM	4932480723	4058546410087	634,60 CHF	686,00 CHF
c.	Flexible pour déboucheur à haute vitesse M18™	HSFSM-SC3240	Chaîne standard de 32 - 40 mm pour déboucheur à haute vitesse M18™ pour nettoyage des drains	M18 HSFSM	4932480724	4058546410094	56,61 CHF	61,20 CHF
		HSFSM-SC50	Chaîne standard de 50 mm pour déboucheur à haute vitesse M18™ pour nettoyage des drains	M18 HSFSM	4932480725	4058546410100	79,74 CHF	86,20 CHF
		HSFSM-SC75	Chaîne standard de 75 mm pour déboucheur à haute vitesse M18™ pour nettoyage des drains	M18 HSFSM	4932480726	4058546410117	102,68 CHF	111,00 CHF
		HSFSM-SC110	Chaîne standard de 110 mm pour déboucheur à haute vitesse M18™ pour nettoyage des drains	M18 HSFSM	4932480727	4058546410124	120,26 CHF	130,00 CHF
d.	Chaîne en carbure pour déboucheur à haute vitesse M18™	HSFSM-CC3240	Chaîne en carbure 32 - 40 mm pour déboucheur haute vitesse M18™ pour le détartrage des drains	M18 HSFSM	4932480728	4058546410131	79,74 CHF	86,20 CHF
		HSFSM-CC50	Chaîne en carbure de 50 mm pour déboucheur à haute vitesse M18™ pour nettoyage des drains	M18 HSFSM	4932480729	4058546410148	102,68 CHF	111,00 CHF
		HSFSM-CC75	Chaîne en carbure de 75 mm pour déboucheur à haute vitesse M18™ pour nettoyage des drains	M18 HSFSM	4932480730	4058546410155	154,49 CHF	167,00 CHF
		HSFSM-CC110	Chaîne en carbure de 110 mm pour déboucheur à haute vitesse M18™ pour nettoyage des drains	M18 HSFSM	4932480731	4058546410162	166,51 CHF	180,00 CHF
e.	Tête pénétrante pour déboucheur à haute vitesse M18™	HSFSM-PH	Tête pénétrante pour déboucheur à haute vitesse M18™	M18 HSFSM	4932480732	4058546410179	79,74 CHF	86,20 CHF



ACCESSOIRES: BATTERIE DÉPORTÉE

		Description produit catalogue	N° d'article :	Code EAN	PVB incl. TAR excl. TVA	PVB incl. TAR incl. TVA
a.	MXF PBET-24	MX FUEL™ câble de batterie déportée de 2,4 m avec empreinte batterie	4932498068	4058546512286	298,80 CHF	323,00 CHF



PAGES D'INTRODUCTION

CONDITIONS DE GARANTIE	3
M12™ CAMÉRAS D'INSPECTION	77
INTRODUCTION M12 FUEL™	46
CAMERA D'INSPECTION	76
INTRODUCTION M18 FUEL™	12
BATTERIES M18™ REDLITHIUM™ FORGE™	13
AUTONOMIE DES BATTERIES M18™ REDLITHIUM™ FORGE™	14
MX FUEL™ FORGE™	8
INTRODUCTION MX FUEL™	4
MX FUEL™ AUTONOMIE	10
INTRODUCTION ONE-KEY™	11
AUTONOMIE DES OUTILS JARDIN	84 - 85
TECHNOLOGIE TRUEVIEW™	86

OUTILS

4 - 103

2200-40	DÉTECTEUR DE TENSION SANS CONTACT	68
2205-40	PINCE MULTIMÈTRE NUMÉRIQUE SPÉCIAL ÉLECTRICIEN	68
2212-20	TESTEUR DE TENSION	68
2216-40	MULTIMÈTRE NUMÉRIQUE	68
2217-40	MULTIMÈTRE NUMÉRIQUE	68
2225-20	DÉTECTEUR DE TENSION SANS CONTACT AVEC THERMOMÈTRE LASER	68
2235-40	PINCE MULTIMÈTRE NUMÉRIQUE	68
2267-40	THERMOMÈTRE INFRAROUGE À VISÉE LASER	68, 72
AG 10 EK	MEULEUSE 1000 W	98 - 99
AG 13 XSPD	MEULEUSE 1250 W AVEC GÂCHETTE "HOMME MORT"	98 - 99
AG 22	MEULEUSE 2200 W	98 - 99
AG 24	MEULEUSE 2400 W	98 - 99
AG 800 E	MEULEUSE 800 W	98 - 99
AG 800 EK	MEULEUSE 800 W AVEC CARTER RÉGLABLE SANS OUTIL	98 - 99
AGS 15-125 C	PONCEUSE-MEULEUSE 1500 W	100
AGV 10 EK	MEULEUSE 1000 W AVEC AVS	98 - 99
AGV 12	MEULEUSE 1200 W AVEC AVS	98 - 99
AGV 12 DEC	MEULEUSE D'ANGLE 1200 W, TRONÇONNAGE	97
AGV 12 DEG	MEULEUSE D'ANGLE 1200 W, SURFAÇAGE	97
AGV 13	MEULEUSE 1250 W AVEC AVS ET INTERRUPTEUR	98 - 99
AGV 13 XSPDE	MEULEUSE 1250 W AVEC AVS ET GÂCHETTE "HOMME MORT"	98 - 99
AGV 13 XSPDEB	MEULEUSE D'ANGLE 1250W AVEC GÂCHETTE "HOMME MORT" ET FREIN	98 - 99
AGV 15	MEULEUSE 1500 W AVEC AVS	98 - 99
AGV 15 DEC	MEULEUSE D'ANGLE 1550 W, TRONÇONNAGE	97
AGV 15 DEG	MEULEUSE D'ANGLE 1550 W, SURFAÇAGE	97
AGV 17	MEULEUSE 1750 W AVEC AVS	98 - 99
AGV 17 INOX	MEULEUSE 1750 W INOX (VITESSE LENTE) AVEC AVS	98 - 99
AGV 22	MEULEUSE 2200 W AVEC AVS	98 - 99
AGV 24	MEULEUSE 2400 W AVEC AVS	98 - 99
AGV 26	MEULEUSE 2600 W AVEC AVS	98 - 99
AGVK 24	MEULEUSE 2400 W AVEC AVS ET DÉBRAYAGE DE SÉCURITÉ	98 - 99
AGVKB 24	MEULEUSE 2400 W AVEC AVS, DÉBRAYAGE DE SÉCURITÉ ET FREIN DE DISQUE	98 - 99
AGVM 24	MEULEUSE 2400 W AVEC AVS ET DÉBRAYAGE DE SÉCURITÉ	98 - 99
AGVM 26	MEULEUSE 2600 W AVEC AVS ET DÉBRAYAGE DE SÉCURITÉ	98 - 99
AIC2	MICRO-CAMÉRA D'INSPECTION À PILE ALCALINE	78
AP 12 E	POLISSEUSE ÉLECTRONIQUE 1200 W	100
AP 14-2 200 E	POLISSEUSE 1450 W	100
AS 12 E	PONCEUSE ÉLECTRONIQUE 1200 W	100
AS 2-250 ELC	NON DISPONIBLE EN SUISSE	102
AS 2-250EH	ASPIRATEUR 25 L DE CLASSE H	102
AS 2-250EM	ASPIRATEUR 25 L DE CLASSE M	102
AS 30 LAC	ASPIRATEUR 30L, CLASSE L	102
AS 30 MAC	ASPIRATEUR 30L, CLASSE M	102
AS 42 MAC	ASPIRATEUR 42L, CLASSE M	102
BRT	TROLLEY POUR DÉMOLISSEUR	96
BS 100 LE	PONCEUSE À BANDE 100 MM	102
BS 125	SCIE À RUBAN	100
C12 C	CHARGEUR 12V	93

C12 HZ	M12™ SCIE SABRE HACKZALL™	38, 56
C12 MT	C12™ MULTI-TOOL	38, 55
C12 PC	M12™ COUPE-TUBE CUIVRE	71
C12 PN	C12™ CLOUEUR COMPACT	57
C12 PPC	C12™ COUPE-TUBE PEX	71
C12 PXP	M12™ EXPANDEUR POUR TUYAU UPONOR™ Q&E	73
C12 RAD	M12™ PERCEUSE D'ANGLE	47
C12 RT	M12™ MINI MEULEUSE DROITE	54
C18 HZ	M18™ SCIE SABRE 1 MAIN HACKZALL™	38, 39
C18 PCG/310	M18™ PISTOLET À COLLE 310 ML	29
C18 PCG/400	C18™ PISTOLET À COLLE 400 ML	29
C18 PCG/600	C18™ PISTOLET À COLLE 600ML	29
C18 RAD	M18™ PERCEUSE-VISSEUSE D'ANGLE	21
CHS 355	TRONÇONNEUSE À DISQUE Ø355 MM	100
CLL	LASER VERT 2 LIGNES À PILES ALCALINES	62
CS 60	SCIE CIRCULAIRE Ø184 MM	101
CS 85 CBE	SCIE CIRCULAIRE Ø235 MM	101
CS 85 SB	SCIE CIRCULAIRE Ø 235 MM	101
DD 2-160 XE	CAROTTEUSE DIAMANT, 2 VITESSES	96
DD 3-152	CAROTTEUSE 3 VITESSES	96
DE 10 RX	PERCEUSE 630 W	100
DE 13 RP	PERCEUSE 630 W	96 - 97
DG 30 E	MEULEUSE DROITE UNIVERSELLE	100
DG 7 E	MEULEUSE DROITE	100
DGL 30 E	MEULEUSE À RECTIFIER	100
DGL 34	MEULEUSE DROITE	100
FL-LED	LAMPE DE POCHE SUR PILE	91
FSPE 110 X	SCIE SAUTEUSE 710 W	101
HAC0850	PERFORATEUR SDS-MAX 8KG	94 - 95
HD18 CS	M18™ SCIE CIRCULAIRE Ø55 MM POUR BOIS ET PLASTIQUE	37, 38
HD18 PXP	M18™ EXPANDEUR UPONOR™ Q&E	73
HDE 13 RQX	PERCEUSE 950 W	96 - 97
HI-VIST	CIBLE LASER HAUTE VISIBILITÉ	63
HL-SF	LAMPE FRONTALE SUR PILE	91
HL2-LED	LAMPE FRONTALE COMPACTE SUR PILE	91
IPL-LED	LAMPE DE POCHE SUR PILE	91
IPWE 400 R	BOULONNEUSE À CHOCS 1/2"	96
IPWE 520 R	BOULONNEUSE À CHOCS 3/4"	96
IR FFL	PROJECTEUR MOUSQUETON ORIENTABLE USB	91
IR FL	LAMPE TORCHE RECHARGEABLE USB 500 LUMENS	91
IR HL	LAMPE FRONTALE RECHARGEABLE USB 450 LUMENS	91
IR PL	LAMPE DE POCHE RECHARGEABLE USB 250 LUMENS	91
IRPSUOP2500	GÉNÉRATEUR, 7200/3600W 2,5KWH	8
ISHL-LED	LAMPE FRONTALE ALCALINE HAUTE VISIBILITÉ ATEX	91
JSPE 135	SCIE SAUTEUSE 750 W	101
K 1000 S	BURINEUR SDS-MAX 10 KG	94 - 95
K 1528 H	DÉMOLISSEUR, 16 KG EMMANAGEMENT 28MM HEX	94 - 95
K 1530 H	DÉMOLISSEUR, 16 KG EMMANAGEMENT 30MM HEX	94 - 95
K 2628 H	DÉMOLISSEUR, 25 KG EMMANAGEMENT 28 MM HEX	94 - 95
K 500 S	BURINEUR SDS-MAX 5 KG	94 - 95
K 540 S	PERFO-BURINEUR SDS-MAX 5 KG	94 - 95
K 545 S	PERFO-BURINEUR SDS-MAX 5 KG	94 - 95
K 750 S	PERFO-BURINEUR SDS-MAX 7 KG	94 - 95
K 900	BURINEUR SDS-MAX 10 KG	94 - 95
K 950	PERFO - BURINEUR SDS-MAX 10KG	94 - 95
L4 B3	3.0 AH REDLITHIUM™ USB BATTERIE	92
L4 BOLTHL	M12 FUEL™ ÉLAGUEUSE HATCHET™ 20 CM	90
L4 CLL	REDLITHIUM™USB LASER VERT 2 LIGNES	62
L4 CLLP	REDLITHIUM™USB LASER VERT 2 LIGNES AVEC APLOMB	62
L4 FFL	PROJECTEUR RECHARGEABLE USB	90
L4 FL	ECLAIRAGE DE POCHE SUR BATTERIE	90
L4 FL2000	LAMPE DE POCHE USB RECHARGEABLE 2000 LUMENS	90
L4 FMLED	LAMPE DE POCHE 800 LUMENS USB	90
L4 HBLB	REDLITHIUM™USB T-SHIRT CHAUFFANT WORKSKIN™	60
L4 HL-VIS	LAMPE FRONTALE USB	90
L4 HL2	LAMPE FRONTALE RECHARGEABLE USB 600 LUMENS	90

OUTILS		4 - 103
L4 HLRP	LAMPE FRONTALE POUR CASQUE DE CHANTIER USB	90
L4 HSL	ÉCLAIRAGE UTILITY POUR DÉCOUPE DE FUSIBLE HT	67
L4 NL400	LAMPE TOUR DE COU USB RECHARGEABLE 400 LUMENS	90
L4 PWL	LAMPE DE POCHE À TÊTE PIVOTANTE RECHARGEABLE USB	90
L4 SL	LAMPE DE TRAVAIL MAGNÉTIQUE RECHARGEABLE USB, 550 LUMENS	90
L4™LED	LAMPE DE POCHE TWIST FOCUS 1100 LUMENS USB	90
LDM 100	LASERMÈTRE 100M	64
LDM 30	LASERMÈTRE 30M	64
LDM 45	LASERMÈTRE 45M	64
LDM 50	LASERMÈTRE 50M	64
LLD50	CELLULE DE RÉCEPTION LASER	63
LM360	SUPPORT LASER 360°	63
LMP	CANNE TÉLESCOPIQUE 3.6 M POUR LASER	63
LRD100	CELLULE DE RÉCEPTION POUR LASER LIGNES ET ROTATIFS	62
LWM	SUPPORT MURAL POUR LASER	63
M12 360IC12	M12™ MICRO-CAMÉRA D'INSPECTION 360° 1.2 M	78
M12 360IC32	M12™ MICRO-CAMÉRA D'INSPECTION 360° 3 M	78
M12 3PL	M12™ LASER VERT 3 LIGNES 360°	61
M12 AF	M12™ VENTILATEUR	57
M12 AL	M12™ PROJECTEUR LED	88
M12 APB	M12™CAMÉRA D'INSPECTION AUTOMOBILE PREMIUM	53
M12 ATB	M12™ MICRO-CAMÉRA ENDOSCOPE AUTOMOBILE	52
M12 AJUN	M12™ BUSE D'ASPIRATION AIR-TIP™	57
M12 B2	M12™ BATTERIE 2.0 AH	92
M12 B3	M12™ BATTERIE 3.0 AH	92
M12 B4	M12™ BATTERIE 4.0 AH	92
M12 B6	M12™ BATTERIE 6.0 AH	92
M12 BBL	M12™ SOUFFLEUR	57
M12 BCST	M12™ AGRAFEUSE COMPACTE ÉLECTRICIEN	43, 55
M12 BD	M12™ VISSEUSE 1/4" HEX	48
M12 BDC6	M12™ DÉBOUCHEUR SPIRALE Ø 6 MM	75
M12 BDC8	M12™ DÉBOUCHEUR SPIRALE Ø 8 MM	75
M12 BDDX	M12™ PERCEUSE VISSEUSE 4 EN 1 AVEC MANDRINS AMOVIBLES	47
M12 BHCS3L	M12™ PULVÉRISATEUR POUR PRODUITS CHIMIQUES 3.7 L	82
M12 BI	M12™ COMPRESSEUR - GONFLEUR	53
M12 BIW12	M12™ BOULONNEUSE À CHOCS 1/2"	24 - 25, 49
M12 BIW38	M12™ BOULONNEUSE À CHOCS 3/8"	24 - 25, 49
M12 BLP	M12™ RABOT 56 MM	56
M12 BLPRS	M12™ SÉCATEUR BRUSHLESS	81
M12 BLROT	M12™ MEULEUSE DROITE	53
M12 BPRT	M12™ RIVETEUSE	49
M12 BPS	M12™ PONCEUSE-POLISSEUSE	54
M12 BRAID	M12™ VISSEUSE D'ANGLE À CHOCS	22, 48
M12 BS	M12™ SCIE À RUBAN 1 MAIN	54
M12 BSD	M12™ VISSEUSE 1/4" HEX	48
M12 BST	M12™ AGRAFEUSE	43, 56
M12 BSWP	M12™ HYDROPASS™ POMPE À EAU	72
M12 C4	M12™ CHARGEUR 4 BATTERIES	93
M12 CC	M12™ COUPE-CÂBLE	65
M12 CD	M12 FUEL™ VISSEUSE 1/4" HEX	48
M12 CHZ	M12 FUEL™ SCIE SABRE COMPACTE HACKZALL™	38, 56
M12 CLL4P	M12™ LASER VERT 2 LIGNES 4 POINTS	61
M12 CLLP	M12™ LASER VERT 2 LIGNES AVEC APLOMB	62
M12 CML	M12™ ÉCLAIRAGE DE COULEUR ASSORTIE	89
M12 FBFL10	M12 FUEL™ PONCEUSE À BANDE 10 MM	55
M12 FBFL13	M12 FUEL™ PONCEUSE À BANDE 13 MM	55
M12 FBS64	M12 FUEL™ SCIE À RUBAN COMPACTE 64MM	54
M12 FC1WF12G3	M12 FUEL™ BOULONNEUSE COMPACTE 1/2" O'RING	24 - 25, 48
M12 FC1WF38G3	M12 FUEL™ BOULONNEUSE COMPACTE 3/8" O'RING	24 - 25, 49
M12 FC1WP12G3	M12 FUEL™ BOULONNEUSE COMPACTE 1/2" O'RING	24 - 25, 48
M12 FCN18GS	M12 FUEL™ CLOUEUR DE FINITION DROIT CALIBRE 18	43, 56
M12 FCOT	M12 FUEL™ MEULEUSE COMPACTE	54
M12 FCS442	M12 FUEL™ SCIE CIRCULAIRE COMPACTE 44 MM	38, 56
M12 FDD2	M12 FUEL™PERCEUSE-VISSEUSE	47

M12 FDDX	M12 FUEL™ PERCEUSE VISSEUSE À MANDRIN AMOVIBLE	47
M12 FDGA	M12 FUEL™ MEULEUSE DROITE COUDÉE	54
M12 FDGS	M12 FUEL™ MEULEUSE DROITE	54
M12 FDSS	M12 FUEL™ PONCEUSE DELTA	55
M12 FHAC16	M12 FUEL™ PERFORATEUR COMPACT SDS-PLUS 16MM	15, 47
M12 FHIR14	M12 FUEL™ CLÉ À CLIQUET HAUTE VITESSE 1/4"	50, 51
M12 FHIR14LR	M12 FUEL™ CLÉ À CLIQUET À COL ALLONGÉ 1/4"	50, 51
M12 FHIR38	M12 FUEL™ CLÉ À CLIQUET HAUTE VITESSE 3/8"	50, 51
M12 FHIR38LR	M12 FUEL™ CLÉ À CLIQUET À COL ALLONGÉ 3/8"	50, 51
M12 FHS	M12 FUEL™ TRONÇONNEUSE D'ÉLAGAGE HATCHET™	81
M12 FHT20	M12 FUEL™ TAILLE-HAIE 20 CM	80
M12 FID2	M12 FUEL™ VISSEUSE À CHOCS 1/4"	22, 48
M12 FIR12	M12 FUEL™ CLÉ À CLIQUET 1/2"	50, 52
M12 FIR38	M12 FUEL™ CLÉ À CLIQUET 3/8"	50, 52
M12 FIR38LR	M12 FUEL™ CLÉ À CLIQUET À COL ALLONGÉ 3/8"	50, 51
M12 FIW14	M12 FUEL™ BOULONNEUSE À CHOCS 1/4"	24 - 25, 49
M12 FJS	M12 FUEL™ SCIE SAUTEUSE POIGNÉE CHAMPIGNON	38, 56
M12 FMT	M12 FUEL™ MULTI-TOOL	38, 55
M12 FNB16	M12 FUEL™ GRIGNOTEUSE 1.6 MM	54
M12 FPD2	M12 FUEL™PERCEUSE À PERCUSSION	20, 47
M12 FPDX	M12 FUEL™ PERCEUSE À PERCUSSION 6 EN 1 AVEC MANDRINS AMOVIBLES	47
M12 FPTR	M12 FUEL™ INSIDER™ CLÉ À CLIQUET TRAVERSANTE	50, 51
M12 FPXP	M12 FUEL™ SOUS COMPACT - EXPANDEUR Q&E UPONOR®	73
M12 FQID	M12 FUEL™ SURGE™ VISSEUSE À CHOCS HYDRAULIQUE SILENCIEUSE HEX 1/4"	22, 48
M12 FRA1WF12	M12 FUEL™BOULONNEUSE D'ANGLE 1/2" AVEC FIXATION O'RING	49, 50
M12 FRA1WF38	M12 FUEL™ BOULONNEUSE D'ANGLE 3/8" AVEC FIXATION O'RING	49, 50
M12 FROS2.5	M12 FUEL™ PONCEUSE ORBITALE EXCENTRIQUE 150 MM (Ø D'OSCILLATION 2.5 MM)	53
M12 FROS5	M12 FUEL™ PONCEUSE ORBITALE EXCENTRIQUE 150 MM (Ø D'OSCILLATION 5.0 MM)	53
M12 FSDR75	M12 FUEL™ PONCEUSE ORBITALE EXCENTRIQUE 75 MM	55
M12 FTB	M12 FUEL™ RECTIFIEUSE À PNEUMATIQUE	53
M12 FVCL	M12 FUEL™ ASPIRATEUR EAU ET POUSSIÈRE	57
M12 GG	M12™ POMPE À GRAISSE	52
M12 HB2.5	M12™ HIGH OUTPUT™ BATTERIE 2.5AH	92
M12 HB5	M12™ HIGH OUTPUT™ BATTERIE 5AH	92
M12 HH4	M12™ SWEAT À CAPUCHE CHAUFFANT	60
M12 HHLBL1	M12™ SWEAT À CAPUCHE FEMME - NOIR	60
M12 HJ CAMO6	M12™ BLOUSON CHAUFFANT CAMOUFLAGE	58
M12 HJ5	M12™ BLOUSON CHAUFFANT - NOIR	58
M12 HPJBL2	M12™ VESTE À CAPUCHE RIPSTOP	59
M12 HPJBL2	M12™ VESTE CHAUFFANTE FEMME - NOIR	59
M12 HPVBL2	M12™ VESTE SANS MANCHES RIPSTOP	59
M12 HV	M12™ ASPIRATEUR COMPACT DE CHANTIER	57
M12 HVGREY1	M12™ VESTES SOFTSHELL SANS MANCHE GRISE	59
M12 IR	M12™ CLÉ À CLIQUET	50, 52
M12 LL	M12™ LANTERNE DE CHANTIER	89
M12 ONEFTR12	M12 FUEL™ ONE-KEY™ CLÉ À CLIQUET DYNAMOMÉTRIQUE NUMÉRIQUE 1/2"	50, 51
M12 ONEFTR38	M12 FUEL™ ONE-KEY™ CLÉ À CLIQUET DYNAMOMÉTRIQUE NUMÉRIQUE 3/8"	50, 51
M12 ONEHPT	SERTISSEUSE HYDRAULIQUE M12™ FORCE LOGIC™COMPACTE ONE-KEY™	70
M12 PAL	M12™ ÉCLAIRAGE COMPACT ORIENTABLE	88
M12 PCG/310	M12™ PISTOLET À COLLE 310ML	52
M12 PCG/400	M12™ PISTOLET À COLLE 400ML	52
M12 PCG/600	M12™ PISTOLET À COLLE 600ML	52
M12 PCSS	M12™ RAPTOR™ COUPE TUBE ACIER INOXYDABLE	71
M12 PCSS54	M12™ RAPTORXL™ COUPE TUBE ACIER INOXYDABLE	71
M12 PL	M12™ DÉTECTEUR DE CANALISATIONS	78
M12 POAL	M12™ ÉCLAIRAGE DE ZONE PACKOUT™	87
M12 RCDAB+	M12™ RADIO CHARGEUR DAB+	57
M12 SAL	M12™ PROJECTEUR TRÉPIED	87
M12 SI	M12™ FER À SOUDER	53
M12 SICO20	M12™CAMÉRA D'INSPECTION DE 20M ONE-KEY™	76
M12 SICO26	M12™CAMÉRA D'INSPECTION DE 26M ONE-KEY™	76

OUTILS		4 - 103
M12 SIM	M12™ ÉCRAN DE CONTRÔLE D'INSPECTION DE CANALISATION	77
M12 SL	M12™ BALADEUSE LED	89
M12 SLED	M12™ TORCHE LED LONGUE PORTÉE	89
M12 SPEJSG2	M12™ ENCEINTE DE CHANTIER	57
M12 TC2	M12™ CHARGEUR COMPACT ET SOURCE D'ALIMENTATION	93
M12 TLED	M12™ LAMPE TORCHE LED	90
M12 UCL	M12 ÉCLAIRAGE INSPECTION DE CHÂSSIS	89
M12 UDEL	M12™ SYSTÈME D'ASPIRATION POUR PERFORATEUR - CLASSE L	47
M12 UHL	M12™ BALADEUSE LED POUR CAPOT	89
M12-18 AC	CHARGEUR DE VOITURE M12™-M18™	93
M12-18 C	CHARGEUR M12 - 18C	93
M12-18 FC	M12™ M18™ CHARGEUR RAPIDE	93
M1418C6	CHARGEUR 14 - 18V 6 BATTERIES	93
M18 ABL	M18™ ÉCLAIRAGE DE MAINTENANCE ET ENTRETIEN DES VÉHICULES DE GRANDE TAILLE	88
M18 AFG2	M18™ VENTILATEUR	45
M18 AL	M18™ PROJECTEUR LED DE CHANTIER	88
M18 ALIS	M18™ PROJECTEUR DE CHANTIER COMPACT	88
M18 ARFHP	M18™ VENTILATEUR D'AIR HAUTE PERFORMANCE	45
M18 B2	M18™ BATTERIE 2.0 AH	92
M18 B4	M18™ BATTERIE 4.0 AH	92
M18 B5	M18™ BATTERIE 5.0 AH	92
M18 B5-CR	BATTERIE RÉSISTANTE M18™ DE 5,0 AH	92
M18 BBL	M18™ SOUFFLEUR	45
M18 BBFP2	M18™ PULVÉRISATEUR DORSAL	82
M18 BBFP2-CST	M18™ SWITCH TANK™ RÉSERVOIR POUR PRODUITS CHIMIQUES DE 15L	82
M18 BBFP2-WST	M18™ SWITCH TANK™ 15L RÉSERVOIR À EAU	82
M18 BH	M18™ PERFORATEUR SDS-PLUS 2 MODES	15, 18
M18 BHG	M18™ DÉCAPEUR THERMIQUE	35
M18 BI	M18™ COMPRESSEUR	45
M18 BIW12	M18™ BOULONNEUSE À CHOCS 1/2"	24 - 25, 28
M18 BIW38	M18™ BOULONNEUSE À CHOCS 3/8"	24 - 25, 28
M18 BJS	M18™ SCIE SAUTEUSE POIGNÉE	38, 40
M18 BLCHTO	M18™ PALAN À CHÂÎNE 1 TONNE BRUSHLESS ONE-KEY	19
M18 BLCS66	M18™ BRUSHLESS SCIE CIRCULAIRE Ø66 MM POUR BOIS ET PLASTIQUE	38, 39
M18 BLDD2	M18™ BRUSHLESS PERCEUSE VISSEUSE	21
M18 BLDDRC	M18™ BRUSHLESS PERCEUSE VISSEUSE COMPACTE	21
M18 BLH	M18™ PERFORATEUR BRUSHLESS SDS-PLUS 26 MM - 4 MODES	15, 18
M18 BLHACD26	M18™ PERFORATEUR BRUSHLESS SDS-PLUS À POIGNÉE D 26 M	15, 18
M18 BLHIWF12	M18™ BRUSHLESS BOULONNEUSE 1/2" AVEC FIXATION O'RING	24 - 25, 28
M18 BLHPT	M18™ BRUSHLESS SERTISSEUSE FORCE LOGIC™	69
M18 BLHPTXL	M18™ FORCE LOGIC™ SERTISSEUSE XL BRUSHLESS	69
M18 BLHX	M18™ PERFORATEUR BRUSHLESS SDS-PLUS 26 MM - 4 MODES AVEC MANDRIN FIXTEC™	15, 18
M18 BLIDR	M18™ BRUSHLESS VISSEUSE À CHOCS 1/4" HEX	22, 23
M18 BLIDRC	M18™ BRUSHLESS VISSEUSE À CHOCS 1/4" HEX COMPACTE	22, 23
M18 BLLT	M18™ COUPE-BORDURES BRUSHLESS	79
M18 BLPD2	M18™ BRUSHLESS PERCEUSE À PERCUSSION	20, 21
M18 BLPDR	M18™ BRUSHLESS PERCEUSE À PERCUSSION COMPACTE	20, 21
M18 BLSAG115XPD	M18 FUEL™ MEULEUSE D'ANGLE 115 MM AVEC GÂCHETTE 'HOMME MORT'	30, 33
M18 BLSAG125X	M18 BRUSHLESS MEULEUSE D'ANGLE AVEC INTERRUPTEUR COULISSANT 125 MM	30, 33
M18 BLSAG125XPD	M18 BRUSHLESS MEULEUSE D'ANGLE INTERRUPTEUR HOMME MORT 125 MM	30, 33
M18 BLSWP	M18™ BRUSHLESS POMPE CANNE HYDROPASS™	72
M18 BLTRC	M18™ COUPE TIGE FILETÉE BRUSHLESS	67
M18 BLTS	M18™ BRUSHLESS SÉCATEUR SUR PERCHE TÉLESCOPIQUE	82
M18 BMS12	M18™ CISAILLE MÉTAL 1,2MM	34
M18 BMS20	M18™ CISAILLE MÉTAL 2,0MM	35
M18 BMT	M18™ MULTI-TOOL	38, 40
M18 BOS125	M18™ PONCEUSE ORBITALE EXCENTRIQUE 125MM	41
M18 BP	M18™ RABOT 82 MM	40
M18 BQSS	M18™ PONCEUSE VIBRANTE 1/4" FEUILLE	41

M18 BRAID	M18™ VISSEUSE D'ANGLE À CHOCS	22, 23
M18 BRAIW	M18™ BOULONNEUSE D'ANGLE À CHOCS 3/8"	28
M18 BSBT	M18™ VISSEUSE POUR COSSES À VIS AUTO CASSANTE	67
M18 BSX	M18™ SCIE SABRE SAWZALL™	38, 39
M18 BTP	M18™ POMPE DE TRANSFERT COMPACTE	72
M18 CDEX	M18 FUEL™ KIT D'ASPIRATION AUTONOME	18
M18 CHM	M18 FUEL™ PERFO-BURINEUR SDS-MAX 5 KG	15, 16
M18 CRAD2	M18 FUEL™ PERCEUSE D'ANGLE	21
M18 CV	M18™ ASPIRATEUR	44
M18 DBSC	M18™ CHARGEUR RAPIDE DOUBLE	93
M18 DFC	M18™ CHARGEUR RAPIDE DOUBLE	93
M18 F2BCU	M18 FUEL™ DÉBROUSSAILLEUSE À DOUBLE BATTERIE	79
M18 F2BL	M18 FUEL™ SOUFFLEUR À DOUBLE BATTERIE	82
M18 F2BPB	M18 FUEL™ SOUFFLEUR DORSAL À DOUBLE BATTERIE	82
M18 F2CHS50	M18 FUEL™ TRONÇONNEUSE À DOUBLE BATTERIE 50 CM	81
M18 F2LM46	M18 FUEL™ TONDEUSE À GAZON AUTOTRACTÉE 46 CM À DOUBLE BATTERIE	79
M18 F2LM53	M18 FUEL™ TONDEUSE À GAZON AUTOTRACTÉE 53 CM À DOUBLE BATTERIES	79
M18 F2VC23L	M18 FUEL™ ASPIRATEUR 23L CLASSE L	44
M18 FAC	M18 FUEL™ COMPRESSEUR DE CHANTIER	41
M18 FAP	M18 FUEL™ POLISSEUSE Ø 180 MM	33
M18 FB12	M18™ BATTERIE 12.0 AH FORGE™	92
M18 FB6	M18™ BATTERIE FORGE™ 6.0 AH	92
M18 FB8	BATTERIE 8.0 AH M18™ FORGE™	92
M18 FBCU	M18 FUEL™ DÉBROUSSAILLEUSE	79
M18 FBJS	M18 FUEL™ SCIE SAUTEUSE POMMEAU	38, 40
M18 FBLG3	M18 FUEL™ TRONÇONNEUSE À DOUBLE BATTERIE 50 CM	81
M18 FBPV	M18 FUEL™ ASPIRATEUR À DOS	44
M18 FBS127	M18 FUEL™ SCIE À RUBAN À COUPE PROFONDE GEN 2	34
M18 FBS127D0	M18 FUEL™ SCIE À RUBAN À DOUBLE GÂCHETTE POUR COUPE PROFONDE	34
M18 FBS85	M18 FUEL™ SCIE À RUBAN COMPACTE	34
M18 FBTS75	M18 FUEL™ PONCEUSE À BANDE 75 MM	41
M18 FCDDEXL	M18™ SYSTÈME D'ASPIRATION COMPACT POUR PERFORATEUR SDS + AVEC AUTOPULSE™	17
M18 FCHS	M18 FUEL™ TRONÇONNEUSE	80
M18 FCHS35	M18 FUEL™ TRONÇONNEUSE AVEC GUIDE DE 35 CM	80
M18 FCHSC	M18 FUEL™ TRONÇONNEUSE AVEC GUIDE DE 30 CM	81
M18 FCOS230	M18 FUEL™ DÉCOUPEUSE BÉTON 230 MM	19
M18 FCS552	M18 FUEL™ SCIE CIRCULAIRE BOIS & PLASTIQUE 55 MM	37, 38
M18 FCS66GR3	M18 FUEL™ SCIE CIRCULAIRE BOIS & PLASTIQUE 66 MM COMPATIBLE RAIL DE GUIDAGE	38, 39
M18 FCSRH662	M18 FUEL™ SCIE CIRCULAIRE BOIS 66 MM AVEC POIGNÉE ARRIÈRE GEN2	37, 38
M18 FCSSM	M18 FUEL™ DÉBOUCHEUR DE CANALISATION COMPACT À SECTIONS	75
M18 FCVN	M18 FUEL™ AIGUILLE VIBRANTE MANUELLE	19
M18 FDCPF10	M18 FUEL™ DÉBOUCHEUR À TAMBOUR - Ø 10 MM	74
M18 FDCPF8	M18 FUEL™ DÉBOUCHEUR À TAMBOUR - Ø 8 MM	75
M18 FDD3	M18 PERCEUSE-VISSEUSE FUEL™	19
M18 FDDEC	M18 FUEL™ SYSTÈME D'ASPIRATION POUR PERFORATEUR SDS-PLUS 16 MM HAUTE PERFORMANCE 4 MODES	18
M18 FDDEL32	M18 FUEL™ SYSTÈME D'ASPIRATION POUR PERFORATEUR SDS-PLUS POIGNÉE EN D 32 MM AVEC AUTOPULSE™	16
M18 FDDEXL	M18™ SYSTÈME D'ASPIRATION POUR PERFORATEUR SDS + 26MM AVEC AUTOPULSE™	17
M18 FDGRB	M18 FUEL™ MEULEUSE DROITE AVEC INTERRUPTEUR COULISSANT	34
M18 FDGROVB	M18 FUEL™ MEULEUSE DROITE À FREIN ONE-KEY™, VARIABLE ET INTERRUPTEUR COULISSANT	34
M18 FDGROVPDB	M18 FUEL™ MEULEUSE DROITE AVEC FREIN ONE-KEY™, VITESSE VARIABLE ET INTERRUPTEUR COULISSANT	34
M18 FDN	M18 FUEL™ CLOUEUR DUPLEX	42, 43
M18 FEDG	M18 FUEL™ DRESSE-BORDURES	80
M18 FFN	M18 FUEL™ CLOUEUR DE CHARPENTE	41, 43
M18 FFN21	M18 FUEL™ CLOUEUR DE CHARPENTE 21°	41, 43
M18 FFNS	M18 FUEL™ CLOUEUR DE CHARPENTE AVEC FIXATION UNITAIRE	41, 43
M18 FFSDC10	M18 FUEL™ DÉBOUCHEUR À SECTION ET À TAMBOUR Ø10 MM	74
M18 FFSDC13	M18 FUEL™ DÉBOUCHEUR À SECTION ET À TAMBOUR Ø13 MM	74

OUTILS		4 - 103
M18 FFSDC16	M18 FUEL™ DÉBOUCHEUR À SECTION ET À TAMBOUR Ø16 MM	74
M18 FFUS	M18 FUEL™ AGRAFEUSE POUR CLÔTURE	42, 43
M18 FH	M18 FUEL™ PERFORATEUR SDS-PLUS 26 MM - 4 MODES	15, 17
M18 FHAC16	M18 FUEL™ PERFORATEUR SDS+ 16MM	15, 18
M18 FHACDDE	M18 FUEL™ SYSTÈME D'ASPIRATION POUR PERFORATEUR SDS-PLUS 16 MM HAUTE PERFORMANCE 4 MODES	18
M18 FHACOD32	M18 FUEL™ PERFORATEUR ONE-KEY™ SDS-PLUS À POIGNÉE D 32 MM	15, 16
M18 FHAF0H16	M18 FUEL™ PERFORATEUR SDS-PLUS 2-MODES 16 MM AVEC EXTRACTEUR DE POUSSIÈRE INTÉGRÉ.	15, 17
M18 FHET60G2	M18™ FORGE™TAILLE-HAIES 60 CM	80
M18 FHET75G2	M18 FUEL™ TAILLE-HAIES 75 CM	80
M18 FHETE22	M18 FUEL™ TAILLE-HAIES SUR PERCHE 216 CM	80
M18 FHETE27	M18 FUEL™ TAILLE-HAIES SUR PERCHE 267 CM	80
M18 FHIW2F12	M18 FUEL™ BOULONNEUSE 1/2" AVEC FIXATION O'RING	24 - 25, 27
M18 FHIW2P12	M18 FUEL™ BOULONNEUSE 1/2" AVEC FIXATION À BILLE	24 - 25, 27
M18 FHIWF1R	M18 FUEL™ 1" BOULONNEUSE POUR RAIL AVEC FIXATION O'RING	24 - 25, 26
M18 FHM	M18 FUEL™ PERFO-BURINEUR SDS-MAX AVEC AUTOSTOP™	15, 16
M18 FHS20	M12 FUEL™ ÉLAGUEUSE HATCHETT™ 20 CM	81
M18 FHSAG125XB2	M18 FUEL™ MEULEUSE D'ANGLE 125MM AVEC INTERRUPTEUR COULISSANT ET FREIN	30, 31
M18 FHSAG125XPDB2	M18 FUEL™ MEULEUSE D'ANGLE AVEC INTERRUPTEUR "HOMME MORT"	30, 31
M18 FHSAG150XB2	M18 FUEL™ MEULEUSE D'ANGLE 150MM AVEC INTERRUPTEUR COULISSANT ET FREIN	30, 31
M18 FHSAG150XPDB2	M18 FUEL™ MEULEUSE D'ANGLE 150MM RAPID STOP™ "GÂCHETTE HOMME MORT" HIGH OUTPUT™	30, 31
M18 FHSAGO125VXPDB2	M18 FUEL™ ONE-KEY™ MEULEUSE D'ANGLE 125 MM AVEC VARIATEUR	30, 31
M18 FHSAGO180VXPDB2	M18 FUEL™ MEULEUSE D'ANGLE 125/180 MM AVEC VARIATEUR ONE-KEY™	30, 31
M18 FHX	M18 FUEL™ PERFORATEUR SDS-PLUS 26 MM - 4 MODES AVEC MANDRIN FIXTEC™	15, 17
M18 FHZ	M18 FUEL™ SCIE SABRE 1 MAIN HACKZALL™	38, 39
M18 FID3	M18 FUEL™HEX ¼ VISSEUSE À CHOCS	22, 23
M18 FIW2F12	M18 FUEL™ BOULONNEUSE COMPACTE 1/2" AVEC FIXATION O'RING	24 - 25, 28
M18 FIW2F38	M18 FUEL™™ BOULONNEUSE COMPACTE 3/8" AVEC FIXATION O'RING	24 - 25, 28
M18 FIW2P12	M18 FUEL™ BOULONNEUSE COMPACTE 1/2" AVEC FIXATION À BILLE	24 - 25, 28
M18 FJS	M18 FUEL™ SCIE SAUTEUSE POIGNÉE	38, 40
M18 FLAG230XPDB	M18 FUEL™ MEULEUSE D'ANGLE 230 MM	30, 31
M18 FMCS	M18 FUEL™ SCIE CIRCULAIRE À MÉTAUX	33
M18 FMCS66	M18 FUEL™ SCIE CIRCULAIRE MÉTAL 66 MM	33
M18 FMDP	M18 FUEL™ PERCEUSE MAGNÉTIQUE AVEC AIMANT PERMANENT	34
M18 FMS190	M18 FUEL™ SCIE À ONGLET RADIALE Ø190MM	35, 36
M18 FMS254	M18 FUEL™ SCIE À ONGLET RADIALE Ø254 MM	35, 36
M18 FMS305	M18 FUEL™ SCIE À ONGLET RADIALE Ø305 MM ONE-KEY™	35, 36
M18 FMT	M18 FUEL™ MULTI-TOOL	38, 40
M18 FMTIW2F12	M18 FUEL™ BOULONNEUSE MID TORQUE 1/2" AVEC FIXATION O'RING	24 - 25, 27
M18 FMTIW2F38	M18 FUEL™ BOULONNEUSE 3/8" AVEC FIXATION O'RING	24 - 25, 27
M18 FMTIW2P12	M18 FUEL™ BOULONNEUSE MID TORQUE 1/2" AVEC FIXATION À BILLE	24 - 25, 27
M18 FN15GA	M18 FUEL™ CLOUEUR INCLINÉ DE FINITION JAUGE 15	42, 43
M18 FN16GA	M18 FUEL™ CLOUEUR INCLINÉ DE FINITION JAUGE 16	42, 43
M18 FN16GS	M18 FUEL™ CLOUEUR DE FINITION DROIT CALIBRE 16	42, 43
M18 FN18GS	M18 FUEL™ 18 GS CLOUEUR DE FINITION	42, 43
M18 FNCS18GS	M18 FUEL™ AGRAFEUSE DE FINITION	43, 44
M18 FOPH-BA	ACCESSOIRE SOUFFLEUR QUIK-LOK™	83
M18 FOPH-BBA	ACCESSOIRE BALAI-BROSSE QUIK-LOK™	83
M18 FOPH-BCA	ACCESSOIRE DÉBRUSSAILLEUSE QUIK-LOK™	83
M18 FOPH-CA	ACCESSOIRE SARCLEUSE QUIK-LOK™	83
M18 FOPH-CSA	ELAGUEUR À CHAÎNE QUIK-LOK™	83
M18 FOPH-EA	DRESSE BORDURE QUIK-LOK™	83
M18 FOPH-EXA	TUBE D'EXTENSION QUIK-LOK™	83
M18 FOPH-HTA	TAILLE-HAIES QUIK-LOK™	83
M18 FOPH-LTA	COUPE BORDURE QUIK-LOK™	83
M18 FOPH-RA	ACCESSOIRE RÉCIPROCATÉUR QUIK-LOK™	83

M18 FOPH-RBA	ACCESSOIRE BALAI-RACLEUR QUIK-LOK™	83
M18 FOPH-SHTA	ACCESSOIRE TAILLE-HAIES SUR PERCHE FIXE QUIK-LOK™	83
M18 FOPH2	M18 FUEL™ BLOC MOTEUR COMBI-SYSTÈME QUIK-LOK™	83
M18 FOPHLTKIT2	M18 FUEL™ BLOC MOTEUR COMBI-SYSTÈME + ACCESSOIRE DÉBRUSSAILLEUSE	83
M18 FPD3	PERCEUSE À PERCUSSION M18 FUEL™	19, 20
M18 FPDDEXL	M18 FUEL™ SYSTÈME D'ASPIRATION POUR PERFORATEUR SDS + AVEC AUTOPULSE™	16
M18 FPFT	M18 FUEL™ TIR FIL ÉLECTRIQUE	66
M18 FPM	M18 FUEL™ MALAXEUR	19
M18 FPOVCL	M18 FUEL™ASPIRATEUR EAU ET POUSSIÈRES PACKOUT™	44
M18 FPS55	M18 FUEL™ SCIE PLONGEANTE 55 MM COMPATIBLE RAIL DE GUIDAGE	37, 38
M18 FPT114	FILIÈRE M18 FUEL™ 1 1/4" ONE-KEY™	70
M18 FPT2	M18 FUEL™ FILIÈRE POUR TUYAU 2" ONE-KEY™	70
M18 FPXP	M18 FUEL™ EXPANDEUR UPONOR™ Q&E	73
M18 FQID	M18 FUEL™ VISSEUSE À CHOCS HYDRAULIQUE SILENCIEUSE 1/4" HEX	22, 23
M18 FR12	M18 FUEL™ DÉFONCEUSE 8 & 12 MM	40
M18 FRAD2	M18 FUEL™ PERCEUSE-VISSEUSE D'ANGLE 2 VITESSES SUPERHAWG®	21
M18 FRCN45	M18 FUEL™ CLOUEUR BARDEAUX BITUMÉS (SHINGLE)	42, 43
M18 FROP15	POLISSEUSE ORBITALE ALÉATOIRE M18 FUEL™ AVEC UNE COURSE DE 15 MM	33
M18 FROP21	POLISSEUSE ORBITALE ALÉATOIRE M18 FUEL™ AVEC UNE TRAJECTOIRE DE 21 MM	33
M18 FROS125	M18 FUEL™ PONCEUSE ORBITALE EXCENTRIQUE 125 MM	41
M18 FSAG125X	M18 FUEL™ MEULEUSE D'ANGLE 125 MM AVEC INTERRUPTEUR COULISSANT	30, 32
M18 FSAG125XB	M18 FUEL™ MEULEUSE D'ANGLE 125 MM AVEC INTERRUPTEUR COULISSANT ET FREIN	30, 32
M18 FSAGF125XB	M18 FUEL™MEULEUSE D'ANGLE 125 MM TÊTE PLATE, AVEC INTERRUPTEUR COULISSANT ET FREIN	30, 32
M18 FSAGF125XPDB	M18 FUEL™MEULEUSE D'ANGLE 125 MM TÊTE PLATE, AVEC INTERRUPTEUR "HOMME MORT" ET FREIN	30, 32
M18 FSAGSV0125X	M18 FUEL™ MEULEUSE SÉCURITAIRE 125 MM AVEC VITESSE VARIABLE ET ONE KEY™	30, 31
M18 FSAGV125XB	M18 FUEL™MEULEUSE D'ANGLE 125 MM AVEC VARIATEUR, INTERRUPTEUR COULISSANT ET FREIN	30, 32
M18 FSAGV125XPDB	M18 FUEL™MEULEUSE D'ANGLE 125 MM AVEC VARIATEUR, INTERRUPTEUR „HOMME MORT" ET FREIN	30, 32
M18 FSG	M18 FUEL™ VISSEUSE PLACO	23
M18 FSGC	M18 FUEL™ VISSEUSE PLACO AVEC CHARGEUR DE VIS EN BANDE	23
M18 FSX	M18 FUEL™ SCIE SABRE SAWZALL™	38, 39
M18 FSZ	M18 FUEL™ SCIE SABRE SAWZALL™	38, 39
M18 FTHCHS30	M18 FUEL™ TRONÇONNEUSE D'ÉLAGAGE 30 CM	81
M18 FTHCHS35	M18 FUEL™ TRONÇONNEUSE D'ÉLAGAGE 35 CM	81
M18 FTPS30	M18 FUEL™ PERCHE D'ÉLAGAGE TÉLÉSCOPIQUE 30 CM	82
M18 FTR8	M18 FUEL™ AFFLEUREUSE 6 & 8 MM	40
M18 FTS210	M18 FUEL™ SCIE À TABLE ONE KEY™	37, 38
M18 FVP5	M18 FUEL™ POMPE À VIDE 5CFM	73
M18 GG	M18™ POMPE À GRAISSE	29
M18 HB3	M18™ HIGH OUTPUT™ BATTERIE 3.0 AH	92
M18 HB5.5	M18™ HIGH OUTPUT™ BATTERIE 5.5 AH	92
M18 HCC125	M18™FORCE LOGIC™ COUPE CÂBLE HYDRAULIQUE 125MM	65
M18 HCC45	M18™ COUPE-CÂBLE HYDRAULIQUE FORCE LOGIC™ Ø44 MM	65
M18 HCC75	M18™ COUPE-CÂBLE HYDRAULIQUE FORCE LOGIC™	65
M18 HCC75R	M18™ COUPE-CÂBLE FORCE LOGIC™ TÉLÉCOMMANDÉ	65
M18 HCCT	M18™ SERTISSEUSE HYDRAULIQUE FORCE LOGIC™ 53 KN	67
M18 HCCT109/42	M18™ SERTISSEUSE FORCE LOGIC™	67
M18 HDCT	M18™ FORCE LOGIC™ SERTISSEUSE HYDRAULIQUE SANS MATRICE	67
M18 HKP	M18™ EMPORTE-PIÈCE HYDRAULIQUE FORCE LOGIC™	66
M18 HMP700	M18™ MINI POMPE HYDRAULIQUE 700 BAR	29
M18 HOAL	M18™ ECLAIRAGE DE ZONE HIGH OUTPUT	87
M18 HOSALC	M18™ PROJECTEUR TRÉPIED HIGH OUTPUT AVEC CHARGEUR INTÉGRÉ	87
M18 HSF125R	M18™FORCE LOGIC™ COUPE CÂBLE HYDRAULIQUE 125MM	65
M18 HSF5M	M18™DÉBOUCHEUR AUTOMATIQUE HAUTE VITESSE	75
M18 HUP700	M18™ POMPE HYDRAULIQUE	66
M18 IL	M18™ BALADEUSE LED	89
M18 LL	M18™ LANTERNE DE CHANTIER	89
M18 MDBSC	M18™ SUPER CHARGEUR DOUBLE MOBILE	93

OUTILS		4 - 103
M18 MDTL	M18™ ÉCLAIRAGE DE ZONE MULTIDIRECTIONNEL	88
M18 MPC6	M18™ CHARGEUR RAPIDE MOBILE 6 BAIES PACKOUT™	93
M18 ONEBLHPT	M18™ FORCE LOGIC™ SERTISSEUSE BRUSHLESS ONE-KEY™	69
M18 ONEBLXPXL	M18™ EXPANDEUR ONEKEY™ FORCE LOGIC™ POUR TUYAU UPONOR™	73
M18 ONEDD3	M18 FUEL™ PERCEUSE VISSEUSE ONE-KEY™	19
M18 ONEFH	M18 FUEL™ PERFORATEUR SDS-PLUS 26 MM - 4 MODES AVEC ONE-KEY™	15, 17
M18 ONEFHIWF1	M18 FUEL™ BOULONNEUSE 1" ONE-KEY™ FIXATION O'RING	24 - 25, 26
M18 ONEFHIWF12	M18 FUEL™ BOULONNEUSE À CHOCS 1/2" ONE-KEY™ AVEC FIXATION O'RING	24 - 25, 26
M18 ONEFHIWF12E	M18 FUEL™ ONE-KEY™ BOULONNEUSE 1/2" À NEZ LONG AVEC FIXATION O'RING ET RÉGULATION ÉLECTRONIQUE	24 - 25, 26
M18 ONEFHIWF1D	M18 FUEL™ ONE-KEY™ BOULONNEUSE 1" À POIGNÉE D ET NEZ LONG AVEC FIXATION O'RING	24 - 25, 26
M18 ONEFHIWF1DS	M18 FUEL™ ONE-KEY™ BOULONNEUSE 1" À POIGNÉE D AVEC FIXATION O'RING	24 - 25, 26
M18 ONEFHIWF34	M18 FUEL™ BOULONNEUSE À CHOCS 3/4" ONE-KEY™ AVEC FIXATION O'RING	24 - 25, 26
M18 ONEFHIWH716	M18 FUEL™ ONE-KEY™ BOULONNEUSE HEXAGONALE 7/16"	24 - 25, 27
M18 ONEFHIWP12	M18 FUEL™ BOULONNEUSE CHOCS ONE-KEY™ 1/2" AVEC FIXATION À BILLE	24 - 25, 27
M18 ONEFHP	M18 FUEL™ PERFO-BURINEUR ONE-KEY™ SDS-PLUS 4 MODES 32 MM	15, 16
M18 ONEFHPX	M18 FUEL™ PERFO-BURINEUR SDS-PLUS 32 MM ONE-KEY™ 4 MODES AVEC MANDRIN FIXTEC™	15, 16
M18 ONEFHPXDEL	M18 FUEL™ PERFORATEUR SDS-PLUS AVEC EXTRACTEUR DE POUSSIÈRE	16
M18 ONEFHX	M18 FUEL™ PERFORATEUR SDS-PLUS 26 MM - 4 MODES AVEC MANDRIN FIXTEC™ ET ONE-KEY™	15, 17
M18 ONEFHXDEL	M18 FUEL™ PERFORATEUR SDS+ 26MM 4 MODES AVEC FIXTEC™, ONE-KEY™ ET SYSTÈME D'ASPIRATION	17
M18 ONEFIW2FC12	M18 FUEL™ BOULONNEUSE POUR LE SOLAIRE ONE-KEY™ TORQUE-SENSE™ 1/2" O'RING	24 - 25, 26
M18 ONEFLAG230XPDB	M18 FUEL™ ONE-KEY™ 230 MM MEULEUSE - FREIN DE DISQUE - GÂCHETTE DE SÉCURITÉ	29, 30
M18 ONEFLT	M18 FUEL™ RIVETEUSE ONE-KEY™	29
M18 ONEFMTIW2FC12	M18 FUEL™ BOULONNEUSE ONE-KEY™ TORQUE-SENSE™ 1/2" O'RING	23, 24 - 25,
M18 ONEFPRT	M18 FUEL™ ONE-KEY™ RIVETEUSE	29
M18 ONEFSAG125XB	M18 FUEL™ ONE-KEY™ MEULEUSE D'ANGLE 125 MM AVEC INTERRUPTEUR COULISSANT ET FREIN	30, 32
M18 ONEFSAG125XPDB	M18 FUEL™ ONE-KEY™ MEULEUSE D'ANGLE 125 MM AVEC INTERRUPTEUR „HOMME MORT" ET FREIN	30, 32
M18 ONEFSZ	M18 FUEL™ SCIE SABRE SAWZALL™ ONE-KEY™	38, 39
M18 ONEHCC	M18™ COUPE CÂBLE HYDRAULIQUE FORCE LOGIC™	66
M18 ONEHCCT60	M18™ SERTISSEUSE HYDRAULIQUE FORCE LOGIC™ 60 KN	67
M18 ONEID3	M18 FUEL™ VISSEUSE À CHOCS ONE-KEY™ 1/4" HEX	21, 22
M18 ONEIWF12	M18 FUEL™ BOULONNEUSE À CHOCS ONE-KEY™ 1/2" AVEC FIXATION O'RING	24 - 25, 27
M18 ONEIWP12	M18 FUEL™ BOULONNEUSE À CHOCS ONE-KEY™ 1/2" AVEC FIXATION À BILLE	24 - 25, 28
M18 ONEPD3	M18 FUEL™ PERCEUSE À PERCUSSION ONE-KEY™ AVEC AUTOSTOP™	19, 20
M18 ONERSAL	M18™ ÉCLAIRAGE TRÉPIEDS ONE-KEY™	87
M18 ONESLDP	M18™ ÉCLAIRAGE DU SITE ONE-KEY™	86
M18 ONESLSP	M18™ ÉCLAIRAGE DE CHANTIER ONE-KEY™ 360° LED	86
M18 PAL2	M18™ ÉCLAIRAGE DE ZONE À TÊTE PIVOTANTE	88
M18 PC6	M18™ PACKOUT™ CHARGEUR RAPIDE À SIX BAIES	93
M18 POALC	M18™ ÉCLAIRAGE DE ZONE CHARGEUR PACKOUT™	87
M18 PRCDAB+	M18™ RADIO CHARGEUR PACKOUT™	45
M18 RADDAB+G2	M18™ RADIO DE CHANTIER DAB+	45
M18 RC	M18™ RADIO-CHARGEUR DE CHANTIER BLUETOOTH®	45
M18 RLOH600	M18™ LASER ROTATIF ONE-KEY™ ROUGE HORIZONTAL 600 M	61
M18 RLOHV1200	M18™ LASER ROTATIF ONE-KEY™ ROUGE DOUBLE PENTE H/V 1200 M	61
M18 RLOHVG300	M18™ LASER ROTATIF ONE-KEY™ VERT H/V 300 M	61
M18 SAL2	M18™ PROJECTEUR TRÉPIED LED	87
M18 SIC30 HDR	M18™ CAMÉRA D'INSPECTION 30M AVEC TÊTE HDR DE 25MM	76
M18 SIC36 HDR	M18™ CAMÉRA D'INSPECTION 36 M AVEC TÊTE HDR DE 25 MM	76
M18 SIC60 HDR	M18™ CAMÉRA D'INSPECTION 60M AVEC TÊTE HDR DE 34 MM	76
M18 SIC60SC HDR	M18™ CAMÉRA D'INSPECTION 60M AVEC TÊTE HDR DE 25 MM	76
M18 SIM	M18™ MODULE DE CONTRÔLE	77
M18 SISH	M18™ PLATEFORME DE GESTION CAMÉRA D'INSPECTION	77

M18 SLED	M18™ ÉCLAIRAGE LONGUE PORTÉE LED	88
M18 SPEJSG2	M18™ ENCEINTE DE CHANTIER	45
M18 STS0	M18™ FORCE LOGIC™ CISAILLE DE CHEMINS DE CÂBLE	72
M18 TAL	M18™ ÉCLAIRAGE DE CHANTIER 360°	87
M18 TLED	M18™ LAMPE LED TORCHE	90
M18 VC2	M18™ ASPIRATEUR EAU ET POUSSIÈRE	44
MCS 66	SCIE MÉTAL 66 MM	100
MDE 41	PERCEUSE MAGNÉTIQUE À ÉLECTRO-AIMANT	100
MDP 41	PERCEUSE MAGNÉTIQUE À AIMANT PERMANENT	100
ML-LED	LAMPE DE POCHÉ SUR PILE	91
MPS	MILWAUKEE® SUPPORT A TUBES	71
MSL 1000	PIÈTEMENT ALLANT JUSQU'À 2M	35, 36
MSL 2000	PIÈTEMENT ALLANT JUSQU'À 2,5M	35, 36
MSL 3000	PIÈTEMENT ALLANT JUSQU'À 3M	35, 36
MSUV 280	PIÈTEMENT POUR SCIE RADIALE EXTENSIBLE JUSQU'À 2.8 M	36, 37
MXF C	CHARGEUR MX FUEL™	9
MXF COS350G2	MX FUEL™ DÉCOUPEUSE 350MM	6
MXF COSCG2	MX FUEL™ CHARIOT DÉCOUPEUSE	6
MXF CP203	BATTERIE MX FUEL™ REDLITHIUM™ 3.0 AH	9
MXF CVBC	MX FUEL™ AIGUILLE VIBRANTE	5
MXF CVBP	MX FUEL™ AIGUILLE VIBRANTE SAC À DOS	5
MXF CVHF	AIGUILLE VIBRANTE HAUTE FRÉQUENCE MX FUEL™	5
MXF DCD150	MX FUEL™ CAROTTEUSE 150 MM	6
MXF DCD350	CAROTTEUSE 350MM MX FUEL™	6
MXF DH2528H	MX FUEL™ DEMOLISSEUR 25 KG EMMANAGEMENT HEX 28 MM	7
MXF DHT	MX FUEL™ TROLLEY POUR DÉMOLISSEUR	7
MXF DR255TV	MX FUEL™ BATI POUR CAROTTEUSE PREMIUM	6
MXF FC	MX FUEL™ CHARGEUR RAPIDE	9
MXF FORGENRG-122	MX FUEL™ FORGE™ KIT BATTERIES ET CHARGEUR	9
MXF FORGENRG-802	MX FUEL™ KIT BATTERIES ET CHARGEUR	9
MXF HD812	BATTERIE FORGE™ 12.0AH MX FUEL™	9
MXF LSDP	MX FUEL™ DÉBOUCHEUR AVEC L'ASSISTANCE POWERREDZ™	7, 74
MXF NRG-406	MX FUEL™ KIT BATTERIES ET CHARGEUR	9
MXF PBE	MX FUEL™ BATTERIE DÉPORTÉE	8
MXF PC50	MX FUEL™ PLAQUE VIBRANTE	4
MXF PS	MX FUEL™ GÉNÉRATEUR	8
MXF PSC	RÈGLE VIBRANTE MX FUEL™	5
MXF PTR2	MX FUEL™ FILIÈRE STATIONNAIRE 2" ONE-KEY™	7, 70
MXF RAM	MX FUEL™ PILONNEUSE	4
MXF SC	MX FUEL™ SUPER CHARGEUR	9
MXF SMP2	MX FUEL™ POMPE IMMERGÉE	5
MXF TL	MX FUEL™ TOUR D'ÉCLAIRAGE	7, 86
MXF TLIC	MX FUEL™ TOUR D'ÉCLAIRAGE COMPACTE	7, 86
MXF WBT60	TALOCHÉUSE À BÉTON 600MM MX FUEL™	5
MXF WBT90	TALOCHÉUSE À BÉTON 600MM MX FUEL™	5
MXF XC406	BATTERIE MX FUEL™ REDLITHIUM™ 6.0 AH	9
MXF XC608	BATTERIE MX FUEL™ FORGE™ 8.0 AH	9
PCE 3/K	BURINEUR SDS-PLUS 3 KG	94 - 95
PD-705	PERCEUSE À PERCUSSION 750 W	96 - 97
PD2E 22 R	PERCEUSE À PERCUSSION 850 W, 2 VITESSES	96 - 97
PD2E 24 R	PERCEUSE À PERCUSSION 1020 W, 2 VITESSES	96 - 97
PDE 13 RX	PERCEUSE À PERCUSSION 630 W	96 - 97
PDE 16 RP	PERCEUSE À PERCUSSION 630 W	96 - 97
PFH 26	PERFORATEUR SDS-PLUS 26 MM	94 - 95
PFH 26 T	PERFORATEUR SDS PLUS 26 MM - 2 MODES	94 - 95
PH 26 T	PERFORATEUR SDS PLUS 26 MM - 3 MODES	94 - 95
PH 28	PERFO-BURINEUR SDS-PLUS 28 MM	94 - 95
PH 30	PERFO-BURINEUR SDS-PLUS 30 MM	94 - 95
PLH 28	PERFORATEUR SDS-PLUS 28 MM	94 - 95
PLH 32	PERFO-BURINEUR SDS-PLUS 32 MM	94 - 95
PODS-1	SÉPARATEUR COMPATIBLE PACKOUT™	44
RCO	TÉLÉCOMMANDE SANS FIL	102
RCS	KIT MODULE DE RÉCEPTION ET TÉLÉCOMMANDE	102
RD1200	CELLULE DE RÉCEPTION 1200 M POUR LASERS ROTATIFS	62

OUTILS 4 - 103

RD300G	CELLULE DE RÉCEPTION 300 M POUR LASERS ROTATIFS	62
RD600	CELLULE DE RÉCEPTION 600 M POUR LASERS ROTATIFS	62
ROD500	MIRE TÉLESCOPIQUE 5.0 M	64
ROS 125 E	PONCEUSE EXCENTRIQUE Ø125 MM	102
SB 2-35 D	PERCEUSE DE 1010 W, 2 VITESSES	96 - 97
SCS 65 Q	SCIE CIRCULAIRE Ø190 MM	101
SPS 140	PONCEUSE 1/4"	102
SR240	MIRE GRADUÉE 2.4 M	64
SSD 1100 X	SCIE SABRE SAWZALL™ 1100 W	101
SSPE 1300 RX	SCIE SABRE SAWZALL™ 1300 W	101
SSPE 1300 SX	SCIE SABRE SAWZALL™ 1300 W	101
SSPE 1500 X	SCIE SABRE SAWZALL™ 1500 W	101
TRP120	TRÉPIED POUR LASER 1.2M	64
TRP160	TRÉPIED 1.6 M POUR LASER	64
TRP180	TRÉPIED POUR LASER 1.8M	63
TRP300	TRÉPIED 3.0 M POUR LASER	63
TSS 1000	PIÈTEMENT POUR SCIE SUR TABLE M18 FTS210	37
WCE 30	RAINUREUSE 1500 W, 125 MM	97
WCS 45	RAINUREUSE 1900 W, 150 MM	97
WLB	SUPPORT PIVOTANT MOTORISÉ POUR LASERS LIGNES	63
WLB	SUPPORT PIVOTANT MOTORISÉ POUR LASERS LIGNES	63

ACCESSOIRES MACHINES 104 - 144

MÂCHOIRES SERTISSEUSES (ÉLECTRICITÉ)	132 - 133
POIGNÉES LATÉRALES	123
ACCESSOIRES DU SYSTÈME - MEULEUSES D'ANGLE	128
CARTERS D'ASPIRATION	128
PLATEAUX DE PONÇAGE	128
ACCESSOIRES POUR SYSTÈMES - SCIES À RUBAN	129
COUVERCLES DE SCIE À RUBAN	129
MÂCHOIRES ET LAMES POUR COUPER L'ACIER.	134
ACCESSOIRES : PISTOLETS EXTRUDEURS	138
ACCESSOIRES - SCIES CIRCULAIRES	129
RAIL DE GUIDAGE ET ACCESSOIRES	129
ACCESSOIRES : MEULEUSE DROITE	121
ACCESSOIRES POUR DÉBOUCHEURS	110
ACCESSOIRES: SYSTÈME D'ASPIRATION	141 - 143
SACS FILTRANTS	142
CARTOUCHES FILTRANTES	142
ACCESSOIRES POUR ASPIRATEURS M12/M18	141
ACCESSOIRES DU SYSTÈME - ACCESSOIRES AIR TIP™	143
ACCESSOIRES ASPIRATEURS	142
ACCESSOIRES : TEST ET MESURE	139
ACCESSOIRES: EXPANDEUR	137
TÊTE D'EXPANDEUR	137
RAPID SEAL™ TÊTE D'EXPANDEUR	137
ACCESSOIRES: DÉBOUCHEUR AUTOMATIQUE HAUTE VITESSE	144
ACCESSOIRES - BLOUSONS CHAUFFANTS	139
ACCESSOIRES POUR HUP700	136
ACCESSOIRES POUR M18 HKP	136
ACCESSOIRES - BOULONNEUSES	124
DOUILLES EN CAOUTCHOUC POUR CLÉS À CHOCS	124
CAMÉRAS D'INSPECTION	140
ACCESSOIRES : SCIE SAUTEUSE	120
TAMBOURS COMPATIBLES AVEC TIRE FIL M18 FUEL™	135
ACCESSOIRES - SUPPORTS DE FORAGE MAGNÉTIQUES	108
ACCESSOIRES : CLOUEURS	120
ACCESSOIRES : GRIGNOTEUSES	121
ACCESSOIRES: ONEKEY™ TICK BLUETOOTH®	139
ACCESSOIRES - PRODUITS POUR EXTÉRIEURS ET ESPACES VERTS	130 - 131
ACCESSOIRES POUR SOUFFLEURS	131
ACCESSOIRES POUR TRONÇONNEUSES	130
ACCESSOIRES POUR DÉBROUSSAILLEUSES	131
ACCESSOIRES POUR TONDEUSES	131

AUTRES ACCESSOIRES POUR PRODUITS JARDIN	131
ACCESSOIRES: CLÉ À CLIQUET TRAVERSANTE	141
ACCESSOIRES: COUPES TUBES	134
ACCESSOIRES: SUPPORT À TUBES	140
ACCESSOIRES - FILIÈRE	106 - 107
ACCESSOIRES - TÊTES DE FILETAGE	107
ACCESSOIRES - PEIGNES FILIÈRE	106
ACCESSOIRES DU SYSTÈME - RABOTEUSES	130
LAMES DE RABOT	130
ACCESSOIRES : CISAILLES	121
ACCESSOIRES - POLISSEUSES	116 - 118
ACCESSOIRES DE POLISSAGE PREMIUM - CHIFFONS	116
ACCESSOIRES DE POLISSAGE PREMIUM - LIQUIDE À POLIR	116
ACCESSOIRES - POLISSAGE 125 MM Ø AUTO AGRIPPANT	117
ACCESSOIRES DE POLISSAGE PREMIUM - MOUSSES	116
ACCESSOIRES DE POLISSAGE - HOOK & LOOP 125 / 150 MM	117
ACCESSOIRES - POLISSAGE - SPOT POLISHER	118
ACCESSOIRES: BATTERIE DÉPORTÉE	144
ACCESSOIRES - MÂCHOIRES DE PRESSE	112 - 115
INSERT EN MOUSSE PACKOUT™ VIDE	115
MÂCHOIRES ANNULAIRES PIVOTANTES	115
MÂCHOIRE DE PRESSE RATIONALISATION DE L'ACR	115
PROFIL BPM	114
PROFIL FF	113
PROFIL G	113
PROFIL G 2	114
PROFIL M	112
PROFIL M 2	114
PROFIL TH	113
PROFIL U	112
PROFIL V	112
PROFIL VIEGA MEGA PRESS	113
ACCESSOIRES - PERFORATEURS	125 - 127
CLÉS DE SERRAGE	126
MANDRINS INDUSTRIELS SANS CLÉ POUR PERCEUSES À PERCUSSION FILAIRES	127
MANDRINS À CLAVETTE	126
MANDRINS CLAVETÉS - SPÉCIFIQUES À LA MACHINE	126
MANDRINS À CLÉ AVEC RÉCEPTION 1/4" HEX	126
MANDRINS SANS CLÉ 2 MANCHONS	127
MANDRINS SANS CLÉ POUR MACHINES FIXTEC (VERROUILLAGE DE BROCHE)	127
MANDRINS SANS CLÉ - MANDRINS POUR OUTILS SPÉCIFIQUES	127
FIXTEC SDS-PLUS	125
PIÈCES JOINTES AU SYSTÈME - ROUTEURS	140
ACCESSOIRES SYSTÈME - PONCEUSES	118 - 119
ACCESSOIRES : PONCEUSE À BANDES	118
ACCESSOIRES: PONCEUSE ORBITAL	119
ACCESSOIRE - SAWZALL™	120
ACCESSOIRES - TOURNEVIS	123
ACCESSOIRES POUR MACHINE À SECTION	111
ACCESSOIRES: MATRICE POUR CISAILLE DE CHEMINS DE CÂBLE	135
ACCESSOIRES: MATRICES POUR COUPE TIGE FILETÉE	135
ACCESSOIRES SYSTÈME - VIBRATEUR	104 - 105
CHOISISSEZ VOTRE TÊTE D'AIGUILLE VIBRANTE	104
CHOISISSEZ L'AXE DE VOTRE VIBRATEUR À BÉTON	104
ACCESSOIRES - VIBREUR HAUTE VITESSE À BÉTON	104
ACCESSOIRES SYSTÈME - PLAQUE COMPACTOR	105
ACCESSOIRES SYSTÈME - RÉGLE VIBRANTE	105
ACCESSOIRES - TALOCHEUSE	105
ACCESSOIRES - CHASSEURS DE MURS	122
ACCESSOIRES : CAROTTEUSE	109
RENVOI D'ANGLE UNIVERSEL	124
CÂBLES QUIK-LOK	124



Nothing but **HEAVY DUTY.**[™]

**Techtronic Industries
Central Europe GmbH**

Walder Straße 53
D-40724 Hilden
Tel. 02103/960-0/Fax -238
www.milwaukeetool.de

**Techtronic Industries
Switzerland AG**

Kirchlindachstrasse 25
3052 Zollikofen
Switzerland
Tel.: +41 (0)31 911 61 61
Fax: +41 (0)31 911 61 47

Votre revendeur spécialisé MILWAUKEE® :